

**2024**

# FİYAT LİSTESİ

SİPARİŞ İÇİN; 0216 540 54 34

info@maxelendustri.com



/İstanbul Merkez Ofis, TR

Maxel Endüstri Elektrik Elektronik San. ve Tic. Ltd. Şti.

Meclis, Barajyolu Cad, Çağatay Sok. No:1/E 34785

Sancaktepe/İstanbul

Mail: info@maxelendustri.com

(+90) 216 540 5432

(+90) 216 540 5433

/Sakarya Satış Ofisi, TR

Muhsin Yazıcıoğlu Blv. No:71/37 Pk.54050

Serdivan/Sakarya

Mail: info@maxelendustri.com

(+90) 216 540 5432

(+90) 216 540 5433

SATIN ALMA UZMANINIZ

- Profesyonel Satın Alma •
- Lojistik Yönetimi •
- Depo ve Stok Yönetimi •



Endüstriyel tip elektrik malzemeleri üretmek amacıyla 1989 yılında İzmir'de kurulan TP Electric, 35 yıllık tecrübesi ile sektörünün önde gelen firmaları arasında yerini almıştır. Yerel pazarın lider üreticisi olmasının yanı sıra, 55'den fazla ülkeye ihracat gerçekleştirerek, global bir marka olma yolunda da emin adımlarla ilerlemektedir. Aralarında; rafineriler, tersaneler, şantiyeler, mermer ve taş ocakları gibi ağır sanayi kollarının da yer aldığı, 20'den fazla sektöre, 5.500'ü aşkın ürün tedarik etmektedir. 2018 yılında yeni fabrikasına taşınan TP Electric, 40.000 m<sup>2</sup>'lik geniş bir alan içerisinde 15.000 m<sup>2</sup>'lik üretim tesisi ile gücüne güç katmıştır.

Her zaman kaliteli ve uzun ömürlü çözümler sunmayı hedefleyen TP Electric, kuruluşundan itibaren; yaratıcılık, ekonomiklik ve fonksiyonellik ilkelerine bağlı olarak üretim süreçlerini yürütmektedir. Tüm ürünleri, bu ilkeler doğrultusunda gerçekleştirilen ARGE ve ürün geliştirme çalışmalarının ardından son teknolojiye sahip makine parkurlarında nihai şeklini

almaktadır. Kendi çatısı altında bulunan ve dünya standartlarında ölçümlerin yapılabildiği kalite laboratuvarındaki testlerin sonucunda, ulusal ve uluslararası bağımsız kuruluşlardan alınan onaylara müteakip; ürünlerini yurt içi ve yurt dışında yer alan pazarlara sunmaktadır.

Yerli üretimin, ülke ekonomisinin temel yapı taşlarından biri olduğunun bilincinde olan TP Electric, ulusal ve uluslararası fuar katılımlarını bir şirket politikası haline getirmiştir. Bu sayede marka bilinirliği ve ürün tanıtım faaliyetlerini etkili bir şekilde gerçekleştirmekte ve tedarik ağını her geçen gün genişletmektedir.

Kaliteli ürün anlayışı ve güvenilir olmayı ilke edinen yapısı ile "Güvenilir Endüstriyel Bağlantı" mottosunu oluşturan TP Electric, güvenilir çözümlerini dünya elektrik sektörüne sunmaya devam etmektedir.

AVRUPA

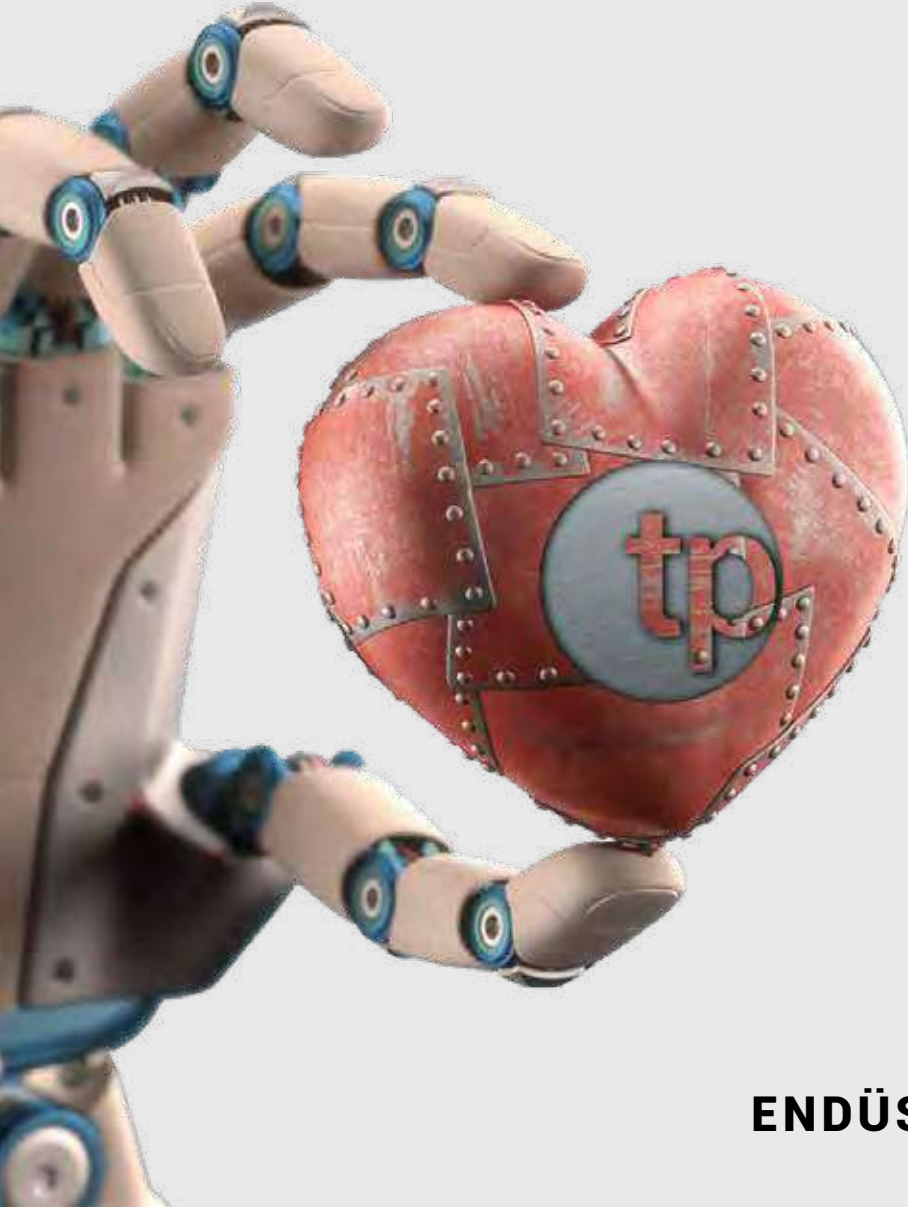
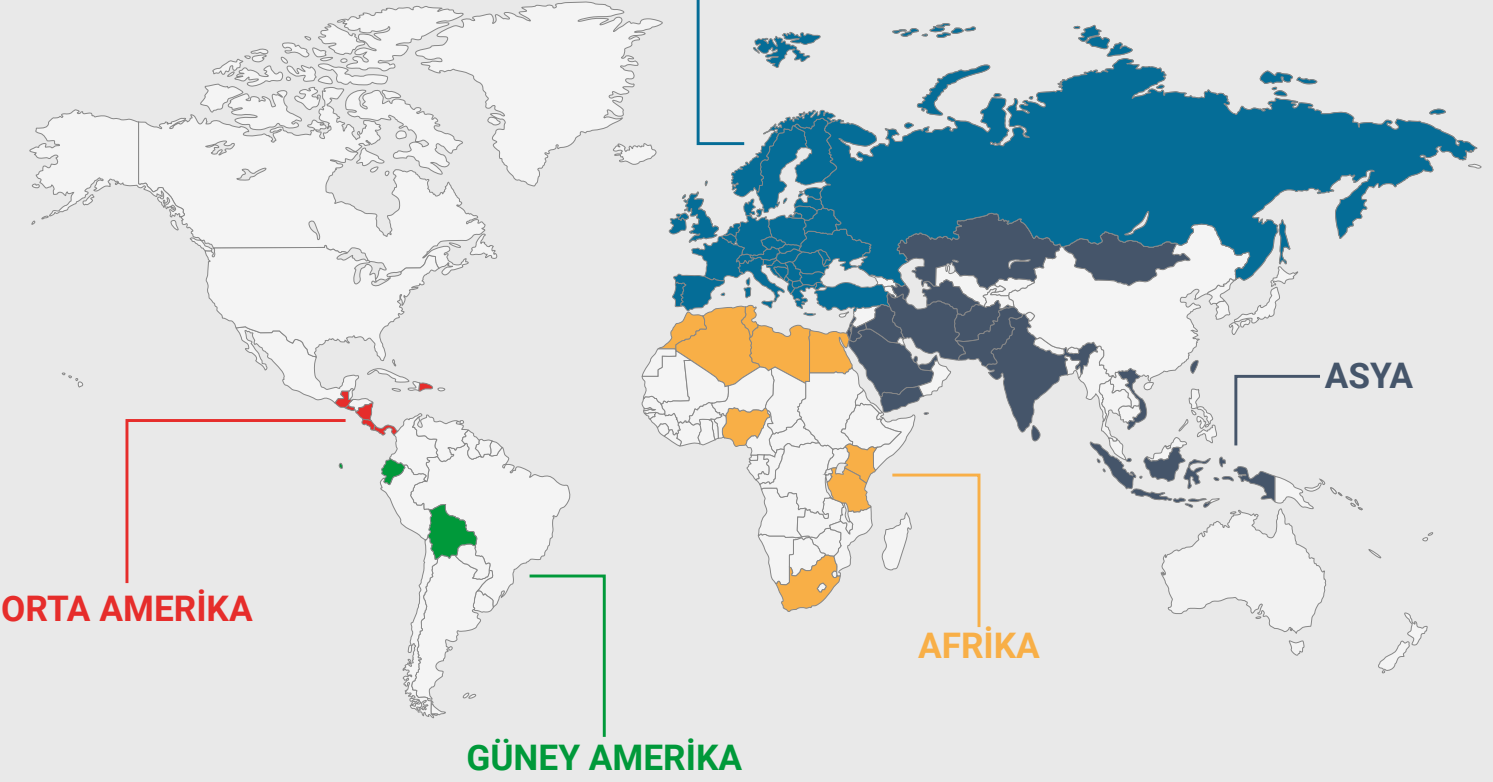

5 farklı kıta  
55'den fazla ülke  
5.500'den fazla ürün

ile

**35 YILDIR  
ENDÜSTRİNİN KALBİNDEYİZ**

	1x16A FİŞ VE PRİZLER	4-13	
	KABLO MAKARALARI	14-17	
	ÇOK KONTAKLI FİŞ VE PRİZLER	18-47	
	CEE NORM FİŞ VE PRİZLER	48-101	
	YÜKSEK AKIM FİŞ VE PRİZLER	102-111	
	TEK KUTUPLU FİŞ VE PRİZLER	112-117	
	ELEKTRİK DAĞITIM KUTULARI (Kombinasyon Kutuları - Kauçuk Kombinasyon Kutuları - ABS Panolar - Mobilbox - Minibox)	118-147	
	ALÜMİNYUM VE TERMOPLASTİK BUATLAR	148-159	
	AKSESUARLAR	160-167	







## 1x16A Fiş ve Prizler

Düz Fişler	6
Eğik Fişler	6
Uzatma Prizleri	6
Üçlü Grup Prizler	7
Üç Yönlü Grup Prizler	7
Makine Prizleri	8
Duvar Prizleri	8
3x25A Trifaze Fiş Prizler	8
Seyyar El Lambaları	8
Pano Prizleri	9
Raya Montaj Prizler	10
İnce Fişler	10
IP68 Fiş Prizler	11
Nemliyer Anahtar ve Prizler	12-13

1x16A	DÜZ FİŞLER (250 V AC)			
Referans	Ürün Tanımı	Koruma Sınıfı	Kutu / Koli	₺ / Adet
3101-301-0300	1x16A - Kauçuk Düz Fiş (Siyah)	IP 44	40 / 480	82,40
3101-301-0700	1x16A - Kauçuk Düz Fiş (Sarı)	IP 44	40 / 480	98,80
3101-301-0900	1x16A - Kauçuk Düz Fiş (Mavi)	IP 44	40 / 480	98,80
3101-301-1600	1x16A - Kauçuk Düz Fiş (Kırmızı)	IP 44	40 / 480	98,80
3101-301-2300	1x16A - Kauçuk Düz Fiş (Turuncu)	IP 44	40 / 480	98,80
3101-303-0300	1x16A - Kauçuk Düz Fiş (Siyah) (Fransız Tipi / UPS)	IP 44	40 / 480	97,90
3101-303-0700	1x16A - Kauçuk Düz Fiş (Sarı) (Fransız Tipi / UPS)	IP 44	40 / 480	117,30
3101-303-0900	1x16A - Kauçuk Düz Fiş (Mavi) (Fransız Tipi / UPS)	IP 44	40 / 480	117,30
3101-303-1600	1x16A - Kauçuk Düz Fiş (Kırmızı) (Fransız Tipi / UPS)	IP 44	40 / 480	117,30
3101-303-2300	1x16A - Kauçuk Düz Fiş (Turuncu) (Fransız Tipi / UPS)	IP 44	40 / 480	117,30

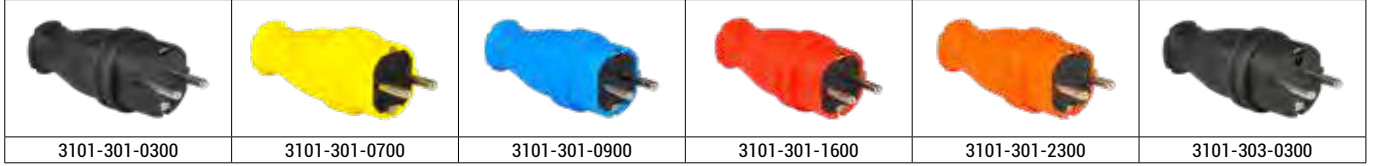

1x16A	EĞİK FİŞLER (250 V AC)			
Referans	Ürün Tanımı	Koruma Sınıfı	Kutu / Koli	₺ / Adet
3101-302-0300	1x16A - Kauçuk Eğik Fiş (Siyah)	IP 44	40 / 480	106,10
3101-302-0700	1x16A - Kauçuk Eğik Fiş (Sarı)	IP 44	40 / 480	127,40
3101-302-0900	1x16A - Kauçuk Eğik Fiş (Mavi)	IP 44	40 / 480	127,40
3101-302-1600	1x16A - Kauçuk Eğik Fiş (Kırmızı)	IP 44	40 / 480	127,40
3101-302-2300	1x16A - Kauçuk Eğik Fiş (Turuncu)	IP 44	40 / 480	127,40
3101-305-0300	1x16A - Kauçuk Eğik Fiş (Siyah) (Fransız Tipi / UPS)	IP 44	40 / 480	112,10
3101-305-0700	1x16A - Kauçuk Eğik Fiş (Sarı) (Fransız Tipi / UPS)	IP 44	40 / 480	134,50
3101-305-0900	1x16A - Kauçuk Eğik Fiş (Mavi) (Fransız Tipi / UPS)	IP 44	40 / 480	134,50
3101-305-1600	1x16A - Kauçuk Eğik Fiş (Kırmızı) (Fransız Tipi / UPS)	IP 44	40 / 480	134,50
3101-305-2300	1x16A - Kauçuk Eğik Fiş (Turuncu) (Fransız Tipi / UPS)	IP 44	40 / 480	134,50

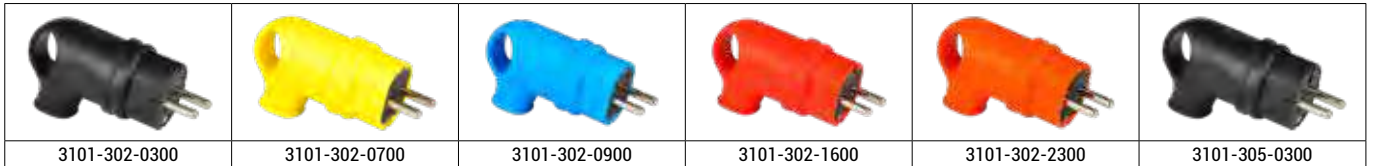

1x16A	UZATMA PRİZLERİ (250 V AC)			
Referans	Ürün Tanımı	Koruma Sınıfı	Kutu / Koli	₺ / Adet
3101-304-0300	1x16A - Kauçuk Uzatma Prizi (Siyah)	IP 54	24 / 288	117,30
3101-304-0700	1x16A - Kauçuk Uzatma Prizi (Sarı)	IP 54	24 / 288	140,90
3101-304-0900	1x16A - Kauçuk Uzatma Prizi (Mavi)	IP 54	24 / 288	140,90
3101-304-1600	1x16A - Kauçuk Uzatma Prizi (Kırmızı)	IP 54	24 / 288	140,90
3101-304-2300	1x16A - Kauçuk Uzatma Prizi (Turuncu)	IP 54	24 / 288	140,90
3101-325-0300	1x16A - Kauçuk Uzatma Prizi (Siyah) (Fransız Tipi / UPS)	IP 54	24 / 288	136,90
3101-325-0700	1x16A - Kauçuk Uzatma Prizi (Sarı) (Fransız Tipi / UPS)	IP 54	24 / 288	164,40
3101-325-0900	1x16A - Kauçuk Uzatma Prizi (Mavi) (Fransız Tipi / UPS)	IP 54	24 / 288	164,40
3101-325-1600	1x16A - Kauçuk Uzatma Prizi (Kırmızı) (Fransız Tipi / UPS)	IP 54	24 / 288	164,40
3101-325-2300	1x16A - Kauçuk Uzatma Prizi (Turuncu) (Fransız Tipi / UPS)	IP 54	24 / 288	164,40
3101-394-0300	1x16A - Kauçuk Uzatma Prizi (Yaylı Kapak)	IP 54	24 / 288	133,80
3101-395-0300	1x16A - Kauçuk Uzatma Prizi (Yaylı Kapak) (Fransız Tipi / UPS)	IP 54	24 / 288	150,70



1x16A	ÜÇLÜ GRUP PRİZLER (250 V AC)			
Referans	Ürün Tanımı	Koruma Sınıfı	Kutu / Koli	₺ / Adet
3101-308-0300	1x16A - Kauçuk Üçlü Grup Priz (Siyah)	IP 44	10 / 120	274,10
3101-308-0700	1x16A - Kauçuk Üçlü Grup Priz (Sarı)	IP 44	10 / 120	329,00
3101-308-0900	1x16A - Kauçuk Üçlü Grup Priz (Mavi)	IP 44	10 / 120	329,00
3101-308-1600	1x16A - Kauçuk Üçlü Grup Priz (Kırmızı)	IP 44	10 / 120	329,00
3101-308-2300	1x16A - Kauçuk Üçlü Grup Priz (Turuncu)	IP 44	10 / 120	329,00
3101-328-0300	1x16A - Kauçuk Üçlü Grup Priz (Siyah) (Fransız Tipi / UPS)	IP 44	8	352,50
3101-328-0700	1x16A - Kauçuk Üçlü Grup Priz (Sarı) (Fransız Tipi / UPS)	IP 44	8	423,00
3101-328-0900	1x16A - Kauçuk Üçlü Grup Priz (Mavi) (Fransız Tipi / UPS)	IP 44	8	423,00
3101-328-1600	1x16A - Kauçuk Üçlü Grup Priz (Kırmızı) (Fransız Tipi / UPS)	IP 44	8	423,00
3101-328-2300	1x16A - Kauçuk Üçlü Grup Priz (Turuncu) (Fransız Tipi / UPS)	IP 44	8	423,00

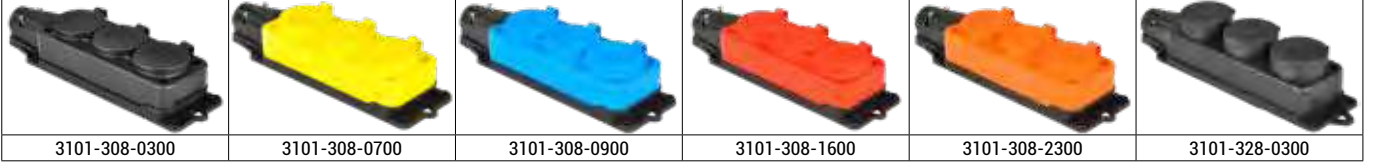

1x16A	ÜÇ Y. GRUP PRİZLER (250 V AC)			
Referans	Ürün Tanımı	Koruma Sınıfı	Kutu / Koli	₺ / Adet
3101-314-0300	Üç Yönlü Monofaze Grup Priz	IP 54	4 / 40	603,00
3101-315-0300	Üç Yönlü Trifaze Grup Pri	IP 54	4 / 40	652,90
3101-320-0300	Üç Yönlü Monofaze Grup Priz Yaylı Kapak	IP 54	4	663,40
3101-321-0300	Üç Yönlü Trifaze Grup Priz Yaylı Kapak	IP 54	4	718,10
3101-316-0300	Üç Yönlü Monofaze Grup Priz (Fransız Tipi)	IP 54	4 / 40	674,90
3101-317-0300	Üç Yönlü Trifaze Grup Priz (Fransız Tipi)	IP 54	4 / 40	734,70
3101-322-0300	Üç Yönlü Monofaze Grup Priz Yaylı Kapak(Fransız)	IP 54	4	742,40
3101-323-0300	Üç Yönlü Trifaze Grup Priz Yaylı Kapak(Fransız)	IP 54	4	808,10

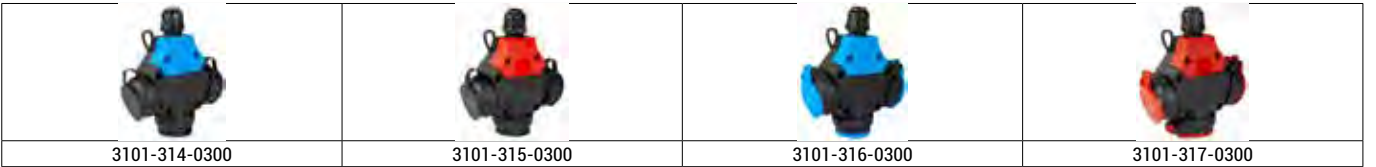

360° Dönebilen hareketli kapaklar

Geçmeli ve yaylıkapak seçenekleri



1x16A	MAKİNE PRİZLERİ (250 V AC)			
Referans	Ürün Tanımı	Koruma Sınıfı	Kutu / Koli	₺ / Adet
3101-309-0900	1x16A - Makine Prizi	IP 54	20 / 240	122,20
3101-344-0900	1x16A - Makine Prizi (HIZLI BAĞLANTI)	IP 54	20 / 240	139,60
3101-340-0900	1x16A - Makine Prizi (Fransız Tipi) (Çocuk Korumalı)	IP 54	20 / 240	162,30
3101-346-0900	1x16A - Makine Prizi (Fransız Tipi - Çocuk Korumalı) (HIZLI BAĞLANTI)	IP 54	20 / 240	212,50
3101-430-0600	1x16A - Duvar Tipi Bağlantı Kutusu (gri)	IP 54	20	65,10











1x16A		DUVAR PRİZLERİ (250 V AC)		
Referans	Ürün Tanımı	Koruma Sınıfı	Kutu / Koli	₺ / Adet
3101-306-0300	1x16A - Kauçuk Duvar Prizi	IP 44	20 / 240	143,40
3101-307-0300	1x16A - Kauçuk Duvar Prizi (Eğik)	IP 44	20	158,60

	
3101-306-0300	3101-307-0300





3x25A		TRİFAZE FİŞ PRİZ (380-415 V AC)		
Referans	Ürün Tanımı	Koruma Sınıfı	Kutu / Koli	₺ / Adet
3104-301-0300	3x25A - Kauçuk Düz Fiş	IP 44	24 / 288	127,40
3104-304-0300	3x25A -Kauçuk Uzatma Prizi (seyyar priz)	IP 44	20	196,70
3104-306-0300	3x25A -Kauçuk Duvar Prizi (klemensli tip)	IP 44	10	243,70
3104-307-0300	3x25A -Kauçuk Eğik Duvar Prizi	IP 44	12	243,80
3104-309-1600	3x25A -Makine Prizi	IP 44	20 / 240	159,70
3104-308-0300	3x25A -Kauçuk Üçlü Grup Priz	IP 44	6 / 72	651,80
3104-315-0300	3x25A -Kauçuk Üçlü Grup Priz / 1 adet (3x25) + 2 adet (1x16)	IP 44	6 / 72	591,40
3104-316-0300	3x25A -Kauçuk Üçlü Grup Priz / 2 adet (3x25) + 1 adet (1x16)	IP 44	6 / 72	609,40

						
3104-301-0300	3104-304-0300	3104-306-0300	3104-309-1600	3104-308-0300	3104-315-0300	3104-316-0300

1x2,5A		SEYYAR EL LAMBALARI		
Referans	Ürün Tanımı	Koruma Sınıfı	Kutu / Koli	₺ / Adet
3116-401-0300	Kauçuk Seyyar El Lambası		4 / 32	714,60
3116-402-0300	Kauçuk Seyyar El Lambası - Anahtarlı		4 / 32	768,40
3116-401-0310	Kauçuk Seyyar El Lambası - 10 mt. Kablolu		4	1.479,90
3116-402-0310	Kauçuk Seyyar El Lambası - 10 mt. Kablolu - Anahtarlı		4	1.532,80

			
3116-401-0300	3116-402-0300	3116-401-0310	3116-402-0310

1x16A		İNGİLİZ NORMU PANO PRİZİ (250V AC)		
Referans	Ürün Tanımı	Koruma Sınıfı	Kutu / Koli	₺ / Adet
3101-600-0900	1x16A - İngiliz Normu Pano Prizi	IP 54	40	130,50

3101-600-0900

**1x16A STANDART (Alman Normu) PANO PRİZİ (250V AC)**

Referans	Ürün Tanımı	Koruma Sınıfı	Kutu / Koli	₺ / Adet
3101-310-0300	1x16A - Pano Prizi (16A) (Siyah)	IP 54	40	87,60
3101-310-0600	1x16A - Pano Prizi (16A) (Gri)	IP 54	40	87,60
3101-310-0900	1x16A - Pano Prizi (16A) (Mavi)	IP 54	40 / 480	87,60
3101-334-0300	1x16A - Pano Prizi (siyah) (HIZLI BAĞLANTI)	IP 54	40	128,00
3101-334-0600	1x16A - Pano Prizi (gri) (HIZLI BAĞLANTI)	IP 54	40	128,00
3101-334-0900	1x16A - Pano Prizi (mavi) (HIZLI BAĞLANTI)	IP 54	40	128,00
3101-332-0300	1x16A - Pano Prizi - Çocuk Korumalı (siyah)	IP 54	40	108,80
3101-332-0600	1x16A - Pano Prizi - Çocuk Korumalı (gri)	IP 54	40	108,80
3101-332-0900	1x16A - Pano Prizi - Çocuk Korumalı (mavi)	IP 54	40	108,80
3101-336-0300	1x16A - Pano Prizi - Çocuk Korumalı (siyah) (HIZLI BAĞLANTI)	IP 54	40	148,20
3101-336-0600	1x16A - Pano Prizi - Çocuk Korumalı (gri) (HIZLI BAĞLANTI)	IP 54	40	148,20
3101-336-0900	1x16A - Pano Prizi - Çocuk Korumalı (mavi) (HIZLI BAĞLANTI)	IP 54	40	148,20

**1x16A SEYYAR UYGULAMALAR İÇİN PANO PRİZİ (250V AC)**

Referans	Ürün Tanımı	Koruma Sınıfı	Kutu / Koli	₺ / Adet
3101-331-0900	1x16A - Pano Prizi (seyyar uygulamalar için)	IP 54	20	87,60
3101-337-0900	1x16A - Pano Prizi - Hızlı Bağlantı (seyyar uygulamalar için)	IP 54	20	128,00
3101-333-0900	1x16A - Pano Prizi - Çocuk Korumalı (seyyar uygulamalar için)	IP 54	20	108,80

**1x16A FRANSIZ NORMU (UPS) PANO PRİZİ (250V AC)**

Referans	Ürün Tanımı	Koruma Sınıfı	Kutu / Koli	₺ / Adet
3101-326-0300	1x16A - Pano Prizi (16A) (Siyah) (Fransız Tipi)	IP 54	40	122,20
3101-326-0600	1x16A - Pano Prizi (16A) (Gri) (Fransız Tipi)	IP 54	40	122,20
3101-326-0900	1x16A - Pano Prizi (16A) (Mavi) (Fransız Tipi)	IP 54	40	122,20
3101-338-0300	1x16A - Pano Prizi - Çocuk Korumalı (siyah) (Fransız Tipi) (HIZLI BAĞLANTI)	IP 54	40	151,50
3101-338-0600	1x16A - Pano Prizi - Çocuk Korumalı (gri) (Fransız Tipi) (HIZLI BAĞLANTI)	IP 54	40	151,50
3101-338-0900	1x16A - Pano Prizi - Çocuk Korumalı (mavi) (Fransız Tipi) (HIZLI BAĞLANTI)	IP 54	40	151,50

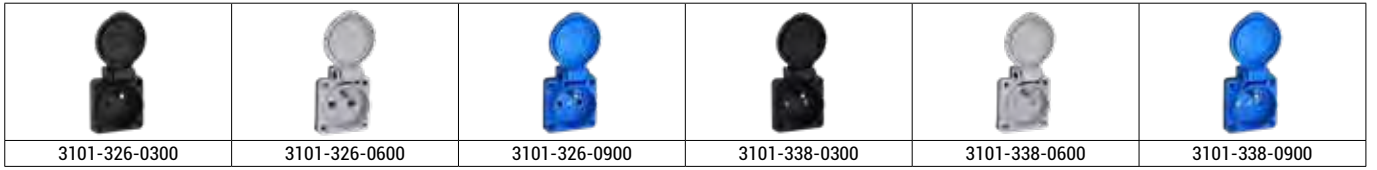



**1x16A DUVAR TİPİ PANO PRİZLERİ**

Referans	Ürün Tanımı	Koruma Sınıfı	Kutu / Koli	₺ / Adet
3101-410-0900	1x16A - Duvar Tipi Pano Prizi (mavi)	IP 54	20	145,90
3101-412-0900	1x16A - Duvar Tipi Pano Prizi - Çocuk Korumalı (mavi)	IP 54	20	169,30
3101-414-0900	1x16A - Duvar Tipi Pano Prizi - Çocuk Korumalı (mavi) (Fransız Tipi)	IP 54	20	187,10
3101-420-0900	1x16A - Duvar Tipi Pano Prizi (mavi) (HIZLI BAĞLANTI)	IP 54	20	195,20
3101-422-0900	1x16A - Duvar Tipi Pano Prizi - Çocuk Korumalı (mavi) (HIZLI BAĞLANTI)	IP 54	20	215,50
3101-424-0900	1x16A - Duvar Tipi Pano Prizi - Çocuk Korumalı (mavi) (Fransız Tipi) (HIZLI BAĞLANTI)	IP 54	20	218,70



1x16A	RAYA MONTAJ PRİZLER			
Referans	Ürün Tanımı	Koruma Sınıfı	Kutu / Koli	₺ / Adet
3101-312-0600	Topraklı Priz	IP 20	30	215,60
3101-327-0600	Fransız Tipi Topraklamalı (UPS)	IP 20	30	259,50
3101-312-0610	Topraklı Priz (LED' li)	IP 20	30	259,50
3101-327-0610	Fransız Tipi Topraklamalı (LED' li) (UPS)	IP 20	30	301,30

			
3101-312-0600	3101-312-0610	3101-327-0600	3101-327-0610



1x16A	İNCE FİŞLER			
Referans	Ürün Tanımı	Koruma Sınıfı	Kutu / Koli	₺ / Adet
EV100101	İnce Fiş Beyaz	IP 20	50	132,20
EV100102	İnce Fiş Siyah	IP 20	50	132,20





					
EV100101			EV100102		



5 mm ile  
**hayatınıza**  
**yer açın.**

1x16A	IP68 Fiş - PRİZLER (250V AC)			
Referans	Ürün Tanımı	Koruma Sınıfı	Kutu / Koli	₺ / Adet
3101-365-0900	1x16A - Düz Fiş	IP 68	15	464,00
3101-367-0900	1x16A - Düz Fiş (Fransız Tipi)	IP 68	10	514,90
3101-370-0900	1x16A - Uzatma Prizi	IP 68	15	464,00
3101-372-0900	1x16A - Uzatma Prizi (Fransız Tipi) (Çocuk Korumalı)	IP 68	15	514,90
3101-375-0900	1x16A - Makine Prizi	IP 68	15	426,50
3101-377-0900	1x16A - Makine Prizi (Fransız Tipi) (Çocuk Korumalı)	IP 68	15	471,40
3101-380-0900	1x16A - Duvar Prizi	IP 68	10	633,20
3101-382-0900	1x16A - Duvar Prizi (Fransız Tipi) (Çocuk Korumalı)	IP 68	10	687,20
3101-385-0900	1x16A - Eğik Duvar Prizi	IP 68	5	734,70
3101-387-0900	1x16A - Eğik Duvar Prizi (Fransız Tipi) (Çocuk Korumalı)	IP 68	5	795,00
3101-400-0900	1x16A - Makine Fişi	IP 68	10	426,50
3101-402-0900	1x16A - Makine Fişi (Fransız Tipi)	IP 68	10	471,40
3101-403-0900	1x16A - Duvar Fişi	IP 68	10	684,00
3101-404-0900	1x16A - Duvar Fişi (Fransız Tipi)	IP 68	10	741,60
3101-405-0900	1x16A - Eğik Duvar Fişi	IP 68	5	758,80
3101-407-0900	1x16A - Eğik Duvar Fişi (Fransız Tipi)	IP 68	5	825,00

			
3101-365-0900	3101-370-0900	3101-375-0900	3101-380-0900

			
3101-385-0900	3101-400-0900	3101-403-0900	3101-405-0900

<b>IP68</b> Koruma Sınıfı	<b>2 bar</b> 2 h	<b>Su</b> Geçirmez	<b>Flanşlı</b>	<b>Yüksek</b> Güvenlikli	<b>Koruyucu</b> Kapaklı
------------------------------	---------------------	-----------------------	----------------	-----------------------------	----------------------------



**IP 68 Koruma sınıfı TSE tarafından test edilip onaylanmıştır.**



1x10/16A	NEMLİYER TEKLİ ÜRÜNLER (250V AC)			
Referans	Ürün Tanımı	Koruma Sınıfı	Kutu / Koli	₺ / Adet
3201-001-0601	Anahtar	IP 54	10 / 150	107,30
3201-002-0601	Komitatör	IP 54	10 / 150	134,90
3201-003-0601	Vavien	IP 54	10	134,70
3201-004-0601	Çağırma (Light)	IP 54	10	133,80
3201-005-0601	Çift Yollu Anahtar	IP 54	10	212,10
3201-006-0601	Permütatör (Ara Vavien)	IP 54	10	209,40
3201-007-0601	Jaluzi Kumanda (Stor Anahtar)	IP 54	10	227,20
3201-008-0601	Işıklı Anahtar	IP 54	10	162,30
3201-009-0601	Işıklı Vavien	IP 54	10	172,80
3201-010-0601	Işıklı Çağırma (Light)	IP 54	10	195,20
3201-012-0601	Zil İşaretli Çağırma (Light)	IP 54	10	121,90
3201-013-0601	Merdiven İşaretli Çağırma (Light)	IP 54	10	121,90
3201-015-0601	Işıklı Merdiven İşaretli Çağırma	IP 54	10	209,00
3201-017-0601	Komitatör Vavien	IP 54	10	180,10
3201-021-0601	Işıklı Komitatör	IP 54	10	212,00
3201-025-0601	Kapaklı Topraklı Priz	IP 54	10 / 150	113,70
3201-033-0601	Kapaklı Topraklı UPS Priz	IP 54	10	164,40
3202-025-0600	Kapaklı Topraklı Priz (İngiliz Normu)	IP 54	10	248,60
3201-041-0600	Nümeris Telefon Prizi (1xAmp. 4 Kontak RJ11)	IP 54	10	141,50
3201-053-0600	Data Prizi (1xRJ 45 CAT 6)	IP 54	10	400,50
3201-066-0600	TV Priz sonlu	IP 54	10	158,60
3201-068-0600	TV Priz Geçişli	IP 54	10	158,60
3201-069-0601	TV Uydu Prizi	IP 54	6	179,80

					
3201-001-0601	3201-002-0601	3201-008-0601	3201-010-0601	3201-017-0601	3201-025-0601







1x10/16A	NEMLİYER İKİLİ YATAY ÜRÜNLER (250V AC)			
Referans	Ürün Tanımı	Koruma Sınıfı	Kutu / Koli	₺ / Adet
3201-101-0601	Anahtar + Kapaklı Topraklı Priz (yatay)	IP 54	5	277,00
3201-102-0601	Komitatör + Kapaklı Topraklı Priz (yatay)	IP 54	5	292,70
3201-103-0601	Vavien + Kapaklı Topraklı Priz (yatay)	IP 54	5	279,20
3201-104-0601	Çağırma (Light) + Kapaklı Topraklı Priz (yatay)	IP 54	5	255,70
3201-105-0601	Çift Yollu Anahtar + Kapaklı Topraklı Priz (yatay)	IP 54	5	306,30
3201-125-0601	Kapaklı Topraklı Priz + Kapaklı Topraklı Priz (yatay)	IP 54	5	264,10
3201-108-0601	Işıklı Anahtar + Kapaklı Topraklı Priz (yatay)	IP 54	5	310,00
3201-121-0601	Işıklı Komitatör + Kapaklı Topraklı Priz (yatay)	IP 54	5	383,90
3201-109-0601	Işıklı Vavien + Kapaklı Topraklı Priz (yatay)	IP 54	5	332,90
3201-110-0601	Işıklı Çağırma + Kapaklı Topraklı Priz (yatay)	IP 54	5	308,10

					
3201-101-0601	3201-102-0601	3201-103-0601	3201-104-0601	3201-105-0601	3201-125-0601



1x10/16A	NEMLİYER İKİLİ DİKEY ÜRÜNLER (250V AC)			
Referans	Ürün Tanımı	Koruma Sınıfı	Kutu / Koli	₺ / Adet
3201-301-0601	Anahtar + Kapaklı Topraklı Priz (dikey)	IP 54	6	297,40
3201-302-0601	Komitatör + Kapaklı Topraklı Priz (dikey)	IP 54	6	313,60
3201-303-0601	Vavien + Kapaklı Topraklı Priz (dikey)	IP 54	6	311,00
3201-304-0601	Çağırma (Light) + Kapaklı Topraklı Priz (dikey)	IP 54	6	297,90
3201-305-0601	Çift Yollu Anahtar + Kapaklı Topraklı Priz (dikey)	IP 54	6	370,20
3201-325-0601	Kapaklı Topraklı Priz + Kapaklı Topraklı Priz (dikey)	IP 54	6	303,80
3201-308-0601	Işıklı Anahtar + Kapaklı Topraklı Priz (dikey)	IP 54	6	364,60
3201-321-0601	Işıklı Komitatör + Kapaklı Topraklı Priz (dikey)	IP 54	6	383,90
3201-309-0601	Işıklı Vavien + Kapaklı Topraklı Priz (dikey)	IP 54	6	366,70
3201-310-0601	Işıklı Çağırma + Kapaklı Topraklı Priz (dikey)	IP 54	6	364,60
21201-0113-06	Bağlantı Adaptörü	-	-	25,00

					
3201-301-0601	3201-302-0601	3201-303-0601	3201-304-0601	3201-305-0601	3201-325-0601

Kodların son dört hanesindeki rakamları

0600 yerine 0400

0601 yerine 0401

şeklinde değiştirerek, beyaz gövdeli ürün sipariş edebilirsiniz.

## KAPAKLI TOPRAKLI PRİZ İNGİLİZ NORMU



**YENİ  
ÜRÜN**









## Kablo Makaraları

Ev Tipi Kablo Makaraları	16
Mini Kablo Makaraları	16
Kare Kablo Makaraları	16
Düz Kablo Makaraları	16
Pro-Kare Kablo Makarası	17
Karavan Tipi Kablo Makarası	17
Pano Kablo Makarası	17
Endüstriyel Kablo Makarası	17

### EV TİPİ KABLO MAKARASI

	Referans	Kablo	Kablo Kesiti	Kablo Tipi	Priz Konfigürasyonu	Makara Tipi	Koruma Sınıfı	Kutu Adedi	₺ / Adet
	3800-400-2305	5 Metre	3 x 1,5 mm <sup>2</sup>	H05VV-F	4 Adet 1x16A Priz	Plastik	IP 20	1	637,90

### MİNİ KABLO MAKARASI

	Referans	Kablo	Kablo Kesiti	Kablo Tipi	Priz Konfigürasyonu	Makara Tipi	Koruma Sınıfı	Kutu Adedi	₺ / Adet
	3810-400-2300	-	-	-	4 Adet 1x16A Priz	Plastik	IP 20	1	546,80
	3810-400-2315	15 Metre	3x1 mm <sup>2</sup>	H05VV-F	4 Adet 1x16A Priz	Plastik	IP 20	1	1.294,00
	3810-400-2320	20 Metre	3x1 mm <sup>2</sup>	H05VV-F	4 Adet 1x16A Priz	Plastik	IP 20	1	1.494,50
	3810-400-2325	25 Metre	3x1 mm <sup>2</sup>	H05VV-F	4 Adet 1x16A Priz	Plastik	IP 20	1	1.713,20

### KARE KABLO MAKARASI

	Referans	Kablo	Kablo Kesiti	Kablo Tipi	Priz Konfigürasyonu	Makara Tipi	Koruma Sınıfı	Kutu Adedi	₺ / Adet
	3815-400-2300	-	-	-	4 Adet 1x16A Priz	Plastik	IP 20	1	583,20
	3815-400-2325	25 Metre	3x1 mm <sup>2</sup>	H05VV-F	4 Adet 1x16A Priz	Plastik	IP 20	1	2.187,00
	3815-400-2350	50 Metre	3x1 mm <sup>2</sup>	H05VV-F	4 Adet 1x16A Priz	Plastik	IP 20	1	3.645,00
	3820-400-2320	20 Metre	3x2,5 mm <sup>2</sup>	H05VV-F	4 Adet 1x16A Priz	Plastik	IP 20	1	2.606,20
	3820-400-2325	25 Metre	3x2,5 mm <sup>2</sup>	H05VV-F	4 Adet 1x16A Priz	Plastik	IP 20	1	3.080,00
	3820-400-2340	40 Metre	3x2,5 mm <sup>2</sup>	H05VV-F	4 Adet 1x16A Priz	Plastik	IP 20	1	4.519,80

### DÜZ KABLO MAKARASI

	Referans	Kablo	Kablo Kesiti	Kablo Tipi	Priz Konfigürasyonu	Makara Tipi	Koruma Sınıfı	Kutu Adedi	₺ / Adet
	3825-400-2300	-	-	-	4'lü Grup Priz (1x16A)	Plastik	IP 20	1	546,80
	3825-400-2325	25 Metre	3x1,5 mm <sup>2</sup>	H05VV-F	4'lü Grup Priz (1x16A)	Plastik	IP 20	1	2.150,60
	3825-400-2350	50 Metre	3x1,5 mm <sup>2</sup>	H05VV-F	4'lü Grup Priz (1x16A)	Plastik	IP 20	1	3.608,60
	3830-400-2325	25 Metre	3x2,5 mm <sup>2</sup>	H05VV-F	4'lü Grup Priz (1x16A)	Plastik	IP 20	1	3.061,80
	3830-400-2340	40 Metre	3x2,5 mm <sup>2</sup>	H05VV-F	4'lü Grup Priz (1x16A)	Plastik	IP 20	1	4.483,40

### PRO-KARE KABLO MAKARASI

	Referans	Kablo	Kablo Kesiti	Kablo Tipi	Priz Konfigürasyonu	Makara Tipi	Koruma Sınıfı	Kutu Adedi	₺ / Adet
	3835-400-2300	-	-	-	4 Adet 1x16A Pano Prizi	Plastik	IP 20	1	674,30
	3835-400-2325	25 Metre	3x1,5 mm <sup>2</sup>	H05VV-F	4 Adet 1x16A Pano Prizi	Plastik	IP 20	1	2.278,10
	3835-400-2350	50 Metre	3x1,5 mm <sup>2</sup>	H05VV-F	4 Adet 1x16A Pano Prizi	Plastik	IP 20	1	3.754,40
	3840-400-2325	25 Metre	3x2,5 mm <sup>2</sup>	H05VV-F	4 Adet 1x16A Pano Prizi	Plastik	IP 20	1	3.189,40
	3840-400-2340	40 Metre	3x2,5 mm <sup>2</sup>	H05VV-F	4 Adet 1x16A Pano Prizi	Plastik	IP 20	1	4.629,20

### KARAVAN TİPİ KABLO MAKARASI

	Referans	Kablo	Kablo Kesiti	Kablo Tipi	Priz Konfigürasyonu	Makara Tipi	Koruma Sınıfı	Kutu Adedi	₺ / Adet
	3845-000-2325	25 Metre	3x1,5 mm <sup>2</sup>	H05VV-F	3x16A Fiş 3x16A Uzatma Prizi	Plastik	IP 44	1	2.806,70
	3845-000-2350	50 Metre	3x1,5 mm <sup>2</sup>	H05VV-F	3x16A Fiş 3x16A Uzatma Prizi	Plastik	IP 44	1	4.282,90
	3850-000-2340	40 Metre	3x2,5 mm <sup>2</sup>	H05VV-F	3x16A Fiş 3x16A Uzatma Prizi	Plastik	IP 44	1	5.212,40

### PANO KABLO MAKARASI

	Referans	Kablo	Kablo Kesiti	Kablo Tipi	Priz Konfigürasyonu	Makara Tipi	Koruma Sınıfı	Kutu Adedi	₺ / Adet
	3855-400-2300	-	-	-	4 Adet 1x16A Pano Prizi	Plastik	IP 20	1	1.075,30
	3855-400-2325	25 Metre	3x1,5 mm <sup>2</sup>	H05VV-F	4 Adet 1x16A Pano Prizi	Plastik	IP 20	1	2.660,90
	3855-400-2350	50 Metre	3x1,5 mm <sup>2</sup>	H05VV-F	4 Adet 1x16A Pano Prizi	Plastik	IP 20	1	4.137,10
	3860-400-2325	25 Metre	3x2,5 mm <sup>2</sup>	H05VV-F	4 Adet 1x16A Pano Prizi	Plastik	IP 20	1	3.572,10
	3860-400-2340	40 Metre	3x2,5 mm <sup>2</sup>	H05VV-F	4 Adet 1x16A Pano Prizi	Plastik	IP 20	1	4.993,70

### ENDÜSTRİYEL KABLO MAKARASI

	Referans	Kablo	Kablo Kesiti	Kablo Tipi	Priz Konfigürasyonu	Makara Tipi	Koruma Sınıfı	Kutu Adedi	₺ / Adet
	3870-111-2325	25 Metre	5 x 1,5 mm <sup>2</sup>	H05VV-F	1 Adet 5x16A Makine Prizi + 2 Adet 1x16A Pano Prizi	Plastik	IP 44	1	4.046,00

Uyarı: Kullanmadan önce tüm kabloyu makaradan ayırın.







## Çok Kontaklı Fiş ve Prizler

Teknik Bilgiler	20-24
Montajlı Ürünler	25-31
Parçalı (Komponent) Ürünler	32-41
Ağır Ortam Şartları İçin Gövdeler	42-43
Crimp Kontaklar	44-45
El Aletleri	46
Bağlantı Kutuları	46
Kodlama Pimleri	47



## ÇOK KONTAKLI BİLEŞENLERİ

**1. KABLO RAKORLARI:** Kabloların, spiral hortumların ve boruların bağlantıları için metal ve plastik kablo rakorları kullanılabilir. Sistemin IP değerini korumak için uygun koruma sınıfında rakor seçimi önemlidir.

**2. ALÜMİNYUM ENJEKSİYON FİŞ GÖVDE:** Üstten ve yandan girişli fiş gövdeler, kullanıcılara farklı tip uygulamalar için çözüm sunmaktadır. Gövdelerin tamamı alüminyum enjeksiyon olup, korozyon dirençlerini ve darbe dayanımlarını artırmak için elektrostatik boyayla boyanmıştır.

**3. ÇEKİRDEK:** Cam elyaf katkılı, HF ve alev iletmez PC hammaddeden üretilen çekirdekler, UL tarafından onaylı olup -40°C + 125°C çalışma sıcaklığına sahiptir. 500'ün üzerinde takma - çıkarma ömrü bulunmaktadır. Vidalı ve yaylı bağlantı seçenekleri opsiyon olarak sunulmaktadır.

**4. KONTAKLAR:** Kontaklar prinçten imal edilmiş olup, 3 µm gümüş (Ag) kaplanmıştır. Vidalı bağlantıda vidanın iletkene direkt temas etmesini engelleyen kablo koruma pabucu bulunmaktadır. Yaylı kontaklarda kullanılan yay malzemesi ise paslanmaz olup uzun ömürlüdür.

**5. ASİMETRİK KLAVUZ KANALLARI:** Asimetrik olarak yerleştirilen klavuz kanalları ile erkek ve dişi çekirdeklerin birbirine ters takılması engellenmiştir.

**6. CONTA:** Fiş ve priz gövdeler birbirine takıldığında IP65 koruma sınıfını sağlamak amacıyla priz gövdelerde çevresel koşullardan etkilenmeyen, kauçuk conta kullanılmaktadır. Contalar 180°C'ye kadar sıcaklık dayanımına sahiptir.

**7. ALÜMİNYUM ENJEKSİYON PRİZ GÖVDE:** Uzatma, makine ve duvar (tek ve çift girişli) gövdeler, kullanıcılara farklı tip uygulamalar için çözüm sunmaktadır. Gövdelerin tamamı alüminyum enjeksiyon olup, korozyon dirençleri ve darbe dayanımlarını artırmak için elektrostatik boyayla boyanmıştır.

**8. KİLİTLEME MANDALI:** Metalden üretilen mandallar, IP65 koruma sınıfına uygun kilitleme sağlamaktadır. Kilitleme mandalının ergonomik ve özgün tasarımı ile, kolay ve güvenilir bir kilitleme yapılabilir.

**9. ÇEKİRDEK MONTAJ VİDALARI:** Çekirdek montaj vidalarının vibrasyonlu ortamlarda gevşememesi ve açıldığında düşmemesi için tırtıllı yapıda vida kullanılmıştır.

**10. ÇEKİRDEK KODLAMASI:** Çekirdeklerdeki kodlamaların tamamı çevresel koşullarla silinmeyecek şekilde lazerle yapılmıştır.

**11. TOPRAKLAMA BAĞLANTISI:** Geniş baskı yüzeyi olan topraklama klemensi ve bağlantı vidası bulunmaktadır.

**12. KİLİTLEME PİMİ:** Darbe dayanımı yüksek, uzun ömürlü kilitleme pimi sayesinde fazla sayıda takma - çıkarma yapabilmek mümkündür.

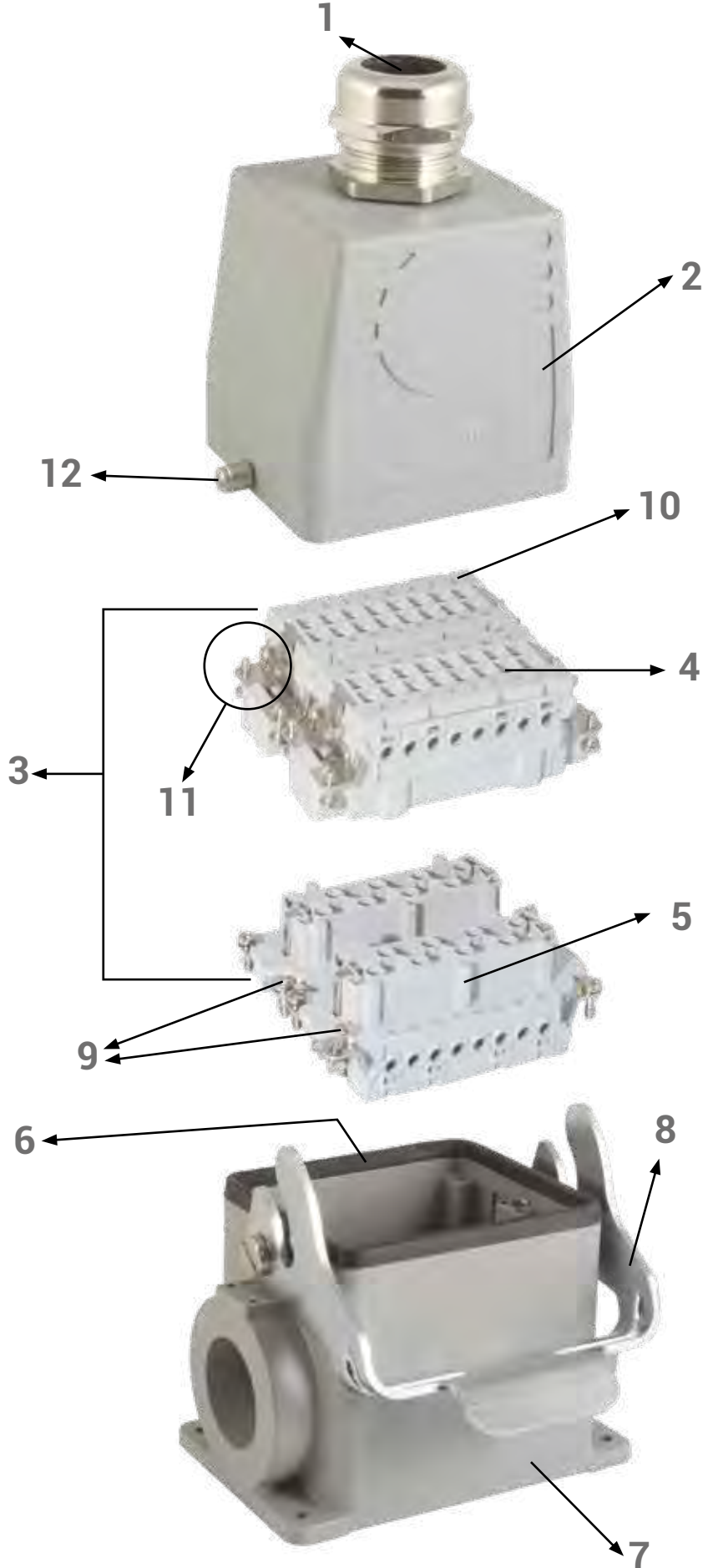

## BAĞLANTI SİSTEMLERİ

### VİDALI BAĞLANTI SİSTEMİ

Vidalı bağlantı şekli, en çok tercih edilen bağlantı şeklidir. TSE 61984 teknik speklere uygun olarak prinçten (CuZn) imal edilmiş olan vidalı kontaklar, korozyonun aşındırıcı etkisine karşı gümüşle kaplanmıştır. Vidanın kablo üzerine direkt basmasını engelleyen kablo koruma pabucu herhangi bir kablo yüksüğü kullanım zorunluluğunu ortadan kaldırır. 1.5 - 2.5 mm<sup>2</sup> kablo bağlantısına imkan veren vidalı bağlantı sisteminde vidaların sıkma torku 50 Ncm'dir.

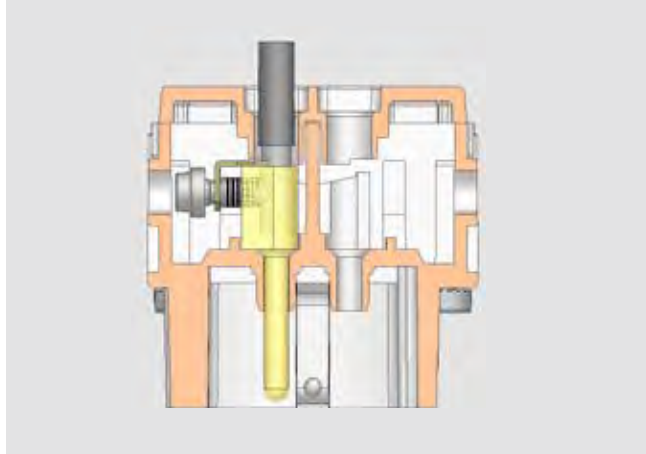

- Yüksük kullanımı gerekmez.
- Her tip bakır iletkenin herhangi bir hazırlık yapılmadan bağlanmasına uygundur.
- Vidanın kablo üzerine direkt basmasını engelleyen kablo koruma pabucu vardır.

### YAYLI BAĞLANTI SİSTEMİ

Yaylı bağlantı sisteminde iletkenin erkek ve dişi kontaklara bağlantısı yay ile sağlanır.

Yaylı bağlantı sisteminde;

- Yaylı bağlantıda iletkenin, kontağa bağlanması için 3.5 mm. x 0.5 mm. tornavida yeterlidir.
- Yoğun titreşimli ortamlarda bile yüksek derecede sıkıştırma sağlanır ve gevşeme yaşanmaz.
- 0.14 mm<sup>2</sup>'den 2.5 mm<sup>2</sup>'ye kadar tek damar ve çok damar kablo kullanımı için uygundur.
- Vidalı bağlantıya göre montaj zamanında %60 tasarruf sağlanır.

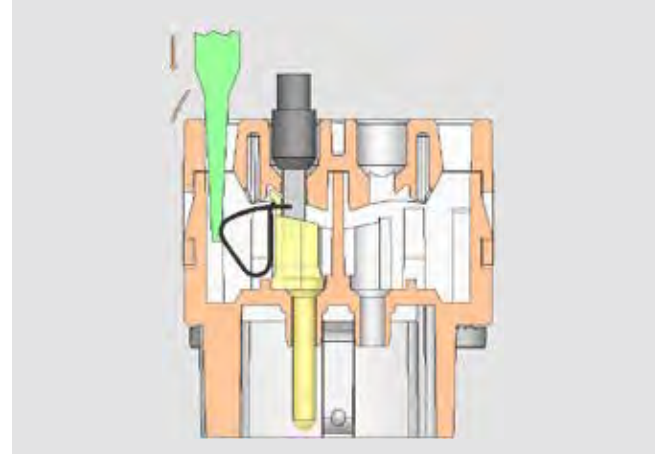

- Tornavida, tornavida yuvasına sokularak yay üzerindeki kablo yuvasının açılması sağlanır.
- İletken, yuvarlak olan delikten içeri sokulur.
- Tornavida geri çekilerek iletkenin yay tarafından sıkıştırılması sağlanır.
- Bağlantı tamamlandığında iletken geriye doğru çekilerek bağlantının sağlamlığı kontrol edilir.



## BAĞLANTI SİSTEMLERİ

### CRIMP KONTAK

Crimp, ekstraksiyon kuvveti ile elde edilir. 2 metalin sıkıştırılması ile elde edilen bağlantı teknolojisi en yüksek kaliteyi sağlar. Crimp bağlantı için teknik gereksinimler IEC 60352-2 standardında tanımlanmıştır. Sıkma bağlantıları her zaman temas için dizayn edilmiş bir kıvrıma aleti ile üretilmelidir, böylece kalıcı ve korozyona dayanıklı elde edilir.

Doğru yapılmış bir crimp bağlantı gaz sızdırmazdır. O nedenle korozyona uğramaz ve iletken - kontak arasında soğuk kaynak oluşturur. Yüksek kalitede crimp bağlantı yapılabilmesi için crimp kontakların tasarımlarının ve sıkma pensesinin doğru seçilmesinin önemi büyüktür. Bağlantı yapılacak iletkenlerin kesitlerinin kontak kesitleriyle tam bir uyum içinde olması gereklidir. Bu şartların sağlanması durumunda güvenli, düşük kontak direnci olan ve korozyona karşı dayanıklı bağlantılar yapmak mümkündür.

#### Crimp Bağlantıların Avantajları:

- Crimp bağlantı kalitesine bağlı olarak tüm kontaklarda aynı değerde kontak direnci oluşturur,
- Soğuk lehim nedeniyle bağlantıların korozyondan etkilenmez,
- İletkenlerin crimp kontaklarla ön hazırlık yapılabilir,
- İletken bağlantıları için en optimum maliyet sağlar,
- Daha kolay, daha ucuz, güvenli ve yüksek kaliteli bağlantı sağlar,
- Lehimli bağlantı tekniklerine göre tehlikeli veya zararlı bir proses değildir (lehimi bağlantılarda ciddi bir temizlik, yüksek ısı ve kimyasal lehim kullanımı gereklidir).
- Bozuk lehim yapılmasının yaratacağı potansiyel problemler karşısında çok daha güvenli mekanik performans gösterir.



#### İletken Çekme Kuvveti:

Crimp bağlantılarla ilgili gereklilikler DIN EN 60352-2 standardında belirtilmiştir. Bir crimp bağlantının kalitesi, kablonun, kantağın bağlantı noktasındaki sıkma kuvvetiyle ilgilidir. Bu standart, iletkenin kesitine bağlıdır. olarak kontakta çıkma kuvvetini belirler.



#### Sıkma Penseleri:

Otomatik veya manuel kullanılan sıkma penseleri, içinde iletken bulunan kontaklara simetrik olarak yüksek baskı altında iletkeni sıkıştırarak şekil verilmesini sağlar. Bağlantı noktasında bu sıkma neticesinde oluşacak kesit büyümesinin minimum olması ana hedeflerdendir.





# MAKİNE GÖVDE ÖLÇÜLERİ

## 4x10A

Makine Gövde (Metal)

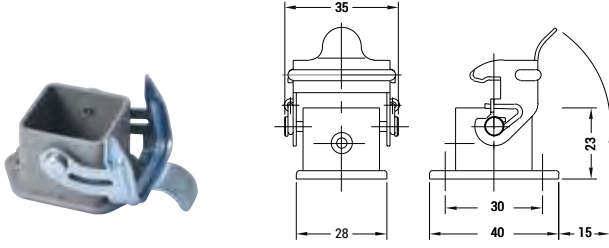

Montaj Eksenleri (22x22)

## 5x10A

Makine Gövde (Metal)

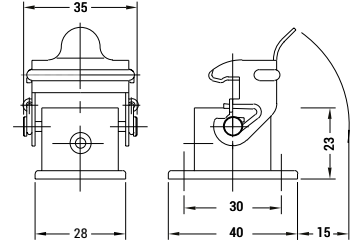

Montaj Eksenleri (22x22)

## 6x16A

Makine Gövde

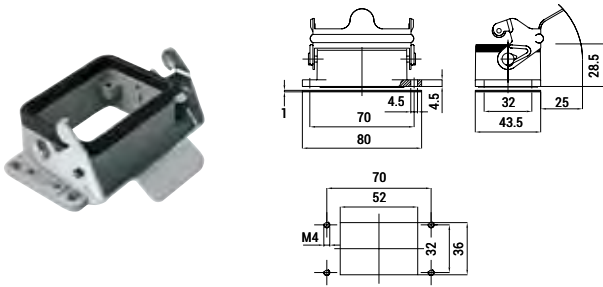

## 10x16A

Makine Gövde

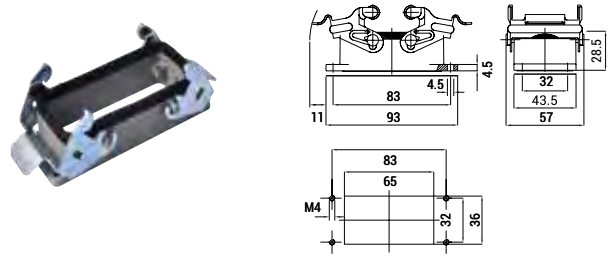

## 16x16A - 6x35A - 4/0x80A/16A - 4/2x80A/16A

Makine Gövde

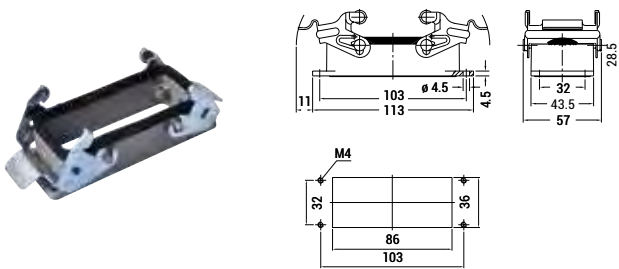

## 24x16A

Makine Gövde

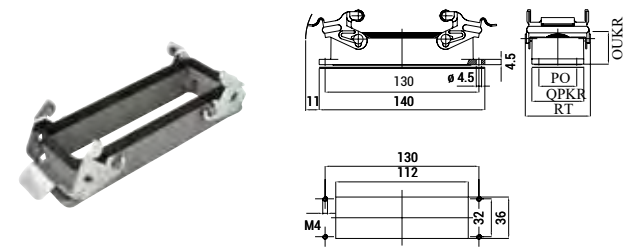

## 32x16A - 12x35A

Makine Gövde

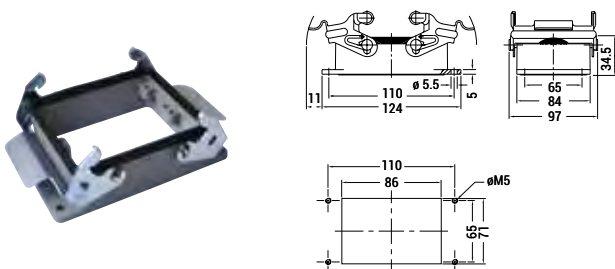

## 48x16A

Makine Gövde

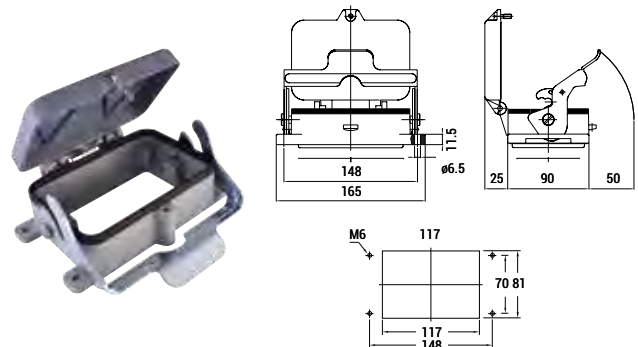

# ÇEKİRDEK ÖLÇÜLERİ VE KODLAMA SİSTEMİ

<p><b>4x10A</b> (3P + E / 10A / 230-400V)</p>		<p><b>5x10A</b> (4P + E / 10A / 230-400V)</p>	
<p><b>6x16A</b> (6P + E / 16A / 500V)</p>			
<p><b>10x16A</b> (10P + E / 16A / 500V)</p>			
<p><b>16x16A</b> (16P + E / 16A / 500V) <b>6x35A</b> (6P + E / 35A / 400/690V) <b>4/0x80A</b> (4/O + E / 80/16A / 830/400V) <b>4/2x80A</b> (4/O + E / 80/16A / 830/400V)</p>			
<p><b>24x16A</b> (24P + E / 16A / 500V)</p>			
<p><b>32x16A</b> (32P + E / 16A / 500V) <b>12x35A</b> (12P + E / 35A / 400/690V)</p>			
<p><b>48x16A</b> (48P + E / 16A / 500V)</p>			

# Montajlı Ürünler



4x10A		(3P + E) 230-400V (Plastik Gövde)			
Referans	Ürün Tanımı	Koruma Sınıfı	Bağlantı Şekli	Kutu / Koli	₺ / Adet
60410-100-01M25-PA	4x10A / Fiş - M25 kablo rakoru ile beraber	IP65	vidalı	20	165,10
60410-200-01M25-PA	4x10A / Eğik Fiş - M25 kablo rakoru ile beraber	IP65	vidalı	20	183,20
60410-301-01M25-PA	4x10A / Uzatma Prizi - M25 kablo rakoru ile beraber	IP65	vidalı	20	177,20
60410-400-01-PA	4x10A / Makine Prizi	IP65	vidalı	20	170,70
60410-800-01-PA	4x10A / Eğik Makine Prizi	IP65	vidalı	20	177,20
60410-420-01-PA	4x10A / Makine Fişi	IP65	vidalı	20	163,00
60410-820-01-PA	4x10A / Eğik Makine Fişi	IP65	vidalı	20	169,50

\* Ürün kodlarında belirtilen "M25" standart rakor ölçüsüdür.

4x10A		(3P + E) 230-400V (Metal Gövde)			
Referans	Ürün Tanımı	Koruma Sınıfı	Bağlantı Şekli	Kutu / Koli	₺ / Adet
60410-100-01P11-A	4x10A / Fiş	IP65	vidalı	20	210,50
60410-200-01P11-A	4x10A / Eğik Fiş	IP65	vidalı	20	261,90
60410-301-01P11-A	4x10A / Uzatma Prizi	IP65	vidalı	20	230,20
60410-400-01-A	4x10A / Makine Prizi	IP65	vidalı	20	218,20
60410-800-01-A	4x10A / Eğik Makine Prizi	IP65	vidalı	20	234,10
60410-810-01P11-A	4x10A / Eğik Makine Prizi (Kablo Geçişli)	IP65	vidalı	20	237,40
60410-420-01-A	4x10A / Makine Fişi	IP65	vidalı	20	210,50
60410-820-01-A	4x10A / Eğik Makine Fişi	IP65	vidalı	20	226,40

\* Ürün kodlarında belirtilen P11 standart rakor ölçüsüdür (PG11). Sipariş verirken lütfen rakor ölçüsü belirtiniz. Farklı rakor seçenekleri: M20 - PG11 - PG13,5

5x10A		(4P + E) 230-400V (Plastik Gövde)			
Referans	Ürün Tanımı	Koruma Sınıfı	Bağlantı Şekli	Kutu / Koli	₺ / Adet
60510-100-01M25-PA	5x10A / Fiş - M25 kablo rakoru ile beraber	IP65	vidalı	20	165,10
60510-200-01M25-PA	5x10A / Eğik Fiş - M25 kablo rakoru ile beraber	IP65	vidalı	20	183,20
60510-301-01M25-PA	5x10A / Uzatma Prizi - M25 kablo rakoru ile beraber	IP65	vidalı	20	177,20
60510-400-01-PA	5x10A / Makine Prizi	IP65	vidalı	20	170,70
60510-800-01-PA	5x10A / Eğik Makine Prizi	IP65	vidalı	20	177,20
60510-420-01-PA	5x10A / Makine Fişi	IP65	vidalı	20	163,00
60510-820-01-PA	5x10A / Eğik Makine Fişi	IP65	vidalı	20	169,50

\* Ürün kodlarında belirtilen "M25" standart rakor ölçüsüdür.

5x10A		(4P + E) 230-400V (Metal Gövde)			
Referans	Ürün Tanımı	Koruma Sınıfı	Bağlantı Şekli	Kutu / Koli	₺ / Adet
60510-100-01P11-A	5x10A / Fiş	IP65	vidalı	20	210,50
60510-200-01P11-A	5x10A / Eğik Fiş	IP65	vidalı	20	261,90
60510-301-01P11-A	5x10A / Uzatma Prizi	IP65	vidalı	20	230,20
60510-400-01-A	5x10A / Makine Prizi	IP65	vidalı	20	218,20
60510-800-01-A	5x10A / Eğik Makine Prizi	IP65	vidalı	20	234,10
60510-810-01P11-A	5x10A / Eğik Makine Prizi (Kablo Geçişli)	IP65	vidalı	20	234,10
60510-420-01-A	5x10A / Makine Fişi	IP65	vidalı	20	237,40
60510-820-01-A	5x10A / Eğik Makine Fişi	IP65	vidalı	20	226,40

\* Ürün kodlarında belirtilen P11 standart rakor ölçüsüdür (PG11). Sipariş verirken lütfen rakor ölçüsü belirtiniz. Farklı rakor seçenekleri: M20 - PG11 - PG13,5

					
60410-100-01M25-PA	60410-400-01-PA	60510-100-01M25-PA	60510-301-01M25-PA	60410-100-01P11-A	60410-200-01P11-A
					
60410-400-01-A	60410-800-01-A	60410-301-01P11-A	60510-100-01P11-A	60510-301-01P11-A	60510-400-01-A

Yaylı ve vidalı bağlantı seçeneklerinin parçalı halde siparişleri için 33 - 41 sayfa aralığına bakınız.

4x10A		(3P + E) 230-400V (Plastik Gövde)			
Referans	Ürün Tanımı	Koruma Sınıfı	Bağlantı Şekli	Kutu / Koli	₺ / Adet
60410-100-01M25-P	4x10A / Fiş - M25 kablo rakoru ile beraber	IP65	vidalı	20	165,10
60410-200-01M25-P	4x10A / Eğik Fiş - M25 kablo rakoru ile beraber	IP65	vidalı	20	183,20
60410-301-01M25-P	4x10A / Uzatma Prizi - M25 kablo rakoru ile beraber	IP65	vidalı	20	177,20
60410-400-01-P	4x10A / Makine Prizi	IP65	vidalı	20	170,70
60410-800-01-P	4x10A / Eğik Makine Prizi	IP65	vidalı	20	177,20
60410-420-01-P	4x10A / Makine Fişi	IP65	vidalı	20	163,00
60410-820-01-P	4x10A / Eğik Makine Fişi	IP65	vidalı	20	169,50

\* Ürün kodlarında belirtilen "M25" standart rakor ölçüsüdür.

4x10A		(3P + E) 230-400V (Metal Gövde)			
Referans	Ürün Tanımı	Koruma Sınıfı	Bağlantı Şekli	Kutu / Koli	₺ / Adet
60410-100-01P11	4x10A / Fiş	IP65	vidalı	20	210,50
60410-200-01P11	4x10A / Eğik Fiş	IP65	vidalı	20	261,90
60410-301-01P11	4x10A / Uzatma Prizi	IP65	vidalı	20	230,20
60410-400-01	4x10A / Makine Prizi	IP65	vidalı	20	218,20
60410-800-01	4x10A / Eğik Makine Prizi	IP65	vidalı	20	234,10
60410-810-01P11	4x10A / Eğik Makine Prizi (Kablo Geçişli)	IP65	vidalı	20	234,10
60410-420-01	4x10A / Makine Fişi	IP65	vidalı	20	237,40
60410-820-01	4x10A / Eğik Makine Fişi	IP65	vidalı	20	226,40

\* Ürün kodlarında belirtilen P11 standart rakor ölçüsüdür (PG11). Sipariş verirken lütfen rakor ölçüsü belirtiniz. Farklı rakor seçenekleri: M20 - PG11 - PG13,5

5x10A		(4P + E) 230-400V (Plastik Gövde)			
Referans	Ürün Tanımı	Koruma Sınıfı	Bağlantı Şekli	Kutu / Koli	₺ / Adet
60510-100-01M25-P	5x10A / Fiş - M25 kablo rakoru ile beraber	IP65	vidalı	20	165,10
60510-200-01M25-P	5x10A / Eğik Fiş - M25 kablo rakoru ile beraber	IP65	vidalı	20	183,20
60510-301-01M25-P	5x10A / Uzatma Prizi - M25 kablo rakoru ile beraber	IP65	vidalı	20	177,20
60510-400-01-P	5x10A / Makine Prizi	IP65	vidalı	20	170,70
60510-800-01-P	5x10A / Eğik Makine Prizi	IP65	vidalı	20	177,20
60510-420-01-P	5x10A / Makine Fişi	IP65	vidalı	20	163,00
60510-820-01-P	5x10A / Eğik Makine Fişi	IP65	vidalı	20	169,50

\* Ürün kodlarında belirtilen "M25" standart rakor ölçüsüdür.

5x10A		(4P + E) 230-400V (Metal Gövde)			
Referans	Ürün Tanımı	Koruma Sınıfı	Bağlantı Şekli	Kutu / Koli	₺ / Adet
60510-100-01P11	5x10A / Fiş	IP65	vidalı	20	210,50
60510-200-01P11	5x10A / Eğik Fiş	IP65	vidalı	20	261,90
60510-301-01P11	5x10A / Uzatma Prizi	IP65	vidalı	20	230,20
60510-400-01	5x10A / Makine Prizi	IP65	vidalı	20	218,20
60510-800-01	5x10A / Eğik Makine Prizi	IP65	vidalı	20	234,10
60510-810-01P11	5x10A / Eğik Makine Prizi (Kablo Geçişli)	IP65	vidalı	20	234,10
60510-420-01	5x10A / Makine Fişi	IP65	vidalı	20	237,40
60510-820-01	5x10A / Eğik Makine Fişi	IP65	vidalı	20	226,40

\* Ürün kodlarında belirtilen P11 standart rakor ölçüsüdür (PG11). Sipariş verirken lütfen rakor ölçüsü belirtiniz. Farklı rakor seçenekleri: M20 - PG11 - PG13,5







					
60410-100-01M25-P	60410-400-01-P	60510-100-01M25-P	60510-301-01M25-P	60410-100-01P11	60410-200-01P11
					
60410-400-01	60410-800-01	60410-301-01P11	60510-100-01P11	60510-301-01P11	60510-400-01

Yaylı ve vidalı bağlantı seçeneklerinin parçalı halde siparişleri için 33 - 41 sayfa aralığına bakınız.









6x16A		(6P + E) 500V				
Referans	Ürün Tanımı	Koruma Sınıfı	Bağlantı Şekli	Kutu / Koli	₺ / Adet	
60616-110-01P16	6x16A / Fiş (Üstten Giriş)	IP65	vidalı	15	399,60	
60616-130-01P16	6x16A / Fiş (Yandan Giriş)	IP65	vidalı	15	383,30	
60616-300-01P16	6x16A / Uzatma Prizi (Üstten Giriş) (Mandallı - Contalı)	IP65	vidalı	20	554,30	
60616-311-01P16	6x16A / Uzatma Prizi (Yandan Giriş) (Mandallı - Contalı)	IP65	vidalı	20	539,10	
60616-404-01	6x16A / Makine Prizi	IP65	vidalı	25	408,90	
60616-604-01P16	6x16A / Duvar Prizi	IP65	vidalı	18	723,90	
60616-420-01	6x16A / Makine Fişi - (Vidalı)	IP65	vidalı	25	387,00	
60616-620-01P16	6x16A / Duvar Fişi - PG16 (Vidalı)	IP65	vidalı	18	702,00	

\* Ürün kodlarında belirtilen P16 standart rakor ölçüsüdür (PG16). Sipariş verirken lütfen rakor ölçüsü belirtiniz. Farklı rakor seçenekleri: M20 - M25 - PG13.5 - PG16

					
60616-110-01P16	60616-130-01P16	60616-300-01P16	60616-311-01P16	60616-404-01	60616-604-01P16







10x16A		(10P + E) 500V				
Referans	Ürün Tanımı	Koruma Sınıfı	Bağlantı Şekli	Kutu / Koli	₺ / Adet	
61016-100-01P16	10x16A / Fiş (Üstten Giriş)	IP65	vidalı	25	451,00	
61016-120-01P16	10x16A / Fiş (Yandan Giriş)	IP65	vidalı	25	432,00	
61016-300-01P16	10x16A / Uzatma Prizi (Üstten Giriş) (Mandallı - Contalı)	IP65	vidalı	15	633,70	
61016-310-01P16	10x16A / Uzatma Prizi (Yandan Giriş) (Mandallı Contalı)	IP65	vidalı	15	614,00	
61016-400-01	10x16A / Makine Prizi	IP65	vidalı	20	482,80	
61016-600-01P16	10x16A / Duvar Prizi	IP65	vidalı	15	795,50	
61016-420-01	10x16A / Makine Fişi - (Vidalı)	IP65	vidalı	20	458,20	
61016-620-01P16	10x16A / Duvar Fişi - PG16 (Vidalı)	IP65	vidalı	15	770,90	

\* Ürün kodlarında belirtilen P16 standart rakor ölçüsüdür (PG16). Sipariş verirken lütfen rakor ölçüsü belirtiniz. Farklı rakor seçenekleri: M20 - M25 - PG13.5 - PG16

					
61016-100-01P16	61016-120-01P16	61016-300-01P16	61016-310-01P16	61016-400-01	61016-600-01P16

16x16A		(16P + E) 500V				
Referans	Ürün Tanımı	Koruma Sınıfı	Bağlantı Şekli	Kutu / Koli	₺ / Adet	
61616-100-01P21	16x16A / Fiş (Üstten Giriş)	IP65	vidalı	15	545,70	
61616-120-01P21	16x16A / Fiş (Yandan Giriş)	IP65	vidalı	15	529,40	
61616-300-01P21	16x16A / Uzatma Prizi (Üstten Giriş) (Mandallı - Contalı)	IP65	vidalı	10	758,50	
61616-310-01P21	16x16A / Uzatma Prizi (Yandan Giriş) (Mandallı - Contalı)	IP65	vidalı	10	735,90	
61616-400-01	16x16A / Makine Prizi	IP65	vidalı	20	613,50	
61616-600-01P21	16x16A / Duvar Prizi	IP65	vidalı	10	990,80	
61616-420-01	16x16A / Makine Fişi - (Vidalı)	IP65	vidalı	20	576,90	
61616-620-01P21	16x16A / Duvar Fişi - PG21 (Vidalı)	IP65	vidalı	10	954,20	

\* Ürün kodlarında belirtilen P21 standart rakor ölçüsüdür (PG21). Sipariş verirken lütfen rakor ölçüsü belirtiniz. Farklı rakor seçenekleri: M25 - M32 - PG21 - PG29 / Duvar Gövdeler İçin: M25 - PG21

					
61616-100-01P21	61616-120-01P21	61616-300-01P21	61616-310-01P21	61616-400-01	61616-600-01P21







Yayı ve vidalı bağlantı seçeneklerinin parçalı halde siparişleri için 33 - 41 sayfa aralığına bakınız.

**24x16A**

**(24P + E) 500V**

Referans	Ürün Tanımı	Koruma Sınıfı	Bağlantı Şekli	Kutu / Koli	₺ / Adet
62416-100-01P21	24x16A / Fiş (Üstten Giriş)	IP65	vidalı	15	679,60
62416-120-01P21	24x16A / Fiş (Yandan Giriş)	IP65	vidalı	15	651,30
62416-300-01P21	24x16A / Uzatma Prizi (Üstten Giriş)	IP65	vidalı	10	926,20
62416-310-01P21	24x16A / Uzatma Prizi (Yandan Giriş)	IP65	vidalı	10	879,10
62416-400-01	24x16A / Makine Prizi	IP65	vidalı	15	758,30
62416-600-01P21	24x16A / Duvar Prizi	IP65	vidalı	10	1.121,90
62416-420-01	24x16A / Makine Fişi - (Vidalı)	IP65	vidalı	15	711,40
62416-620-01P21	24x16A / Duvar Fişi - PG21 (Vidalı)	IP65	vidalı	10	1.075,00

\* Ürün kodlarında belirtilen P21 standart rakor ölçüsüdür (PG). Sipariş verirken lütfen rakor ölçüsü belirtiniz. Farklı rakor seçenekleri: M20 - M25 - PG13.5 - PG16







					
62416-100-01P21	62416-120-01P21	62416-300-01P21	62416-310-01P21	62416-400-01	62416-600-01P21

**32x16A**

**(32P + E) 500V**

Referans	Ürün Tanımı	Koruma Sınıfı	Bağlantı Şekli	Kutu / Koli	₺ / Adet
63216-100-01P29	32x16A / Fiş (Üstten Giriş)	IP65	vidalı	3	969,60
63216-120-01P29	32x16A / Fiş (Yandan Giriş)	IP65	vidalı	3	966,80
63216-300-01P29	32x16A / Uzatma Prizi (Üstten Giriş)	IP65	vidalı	2	1.246,10
63216-310-01P29	32x16A / Uzatma Prizi (Yandan Giriş)	IP65	vidalı	2	1.246,10
63216-400-01	32x16A / Makine Prizi	IP65	vidalı	10	1.083,20
63216-600-01P29	32x16A / Duvar Prizi	IP65	vidalı	5	1.588,50
63216-420-01	32x16A / Makine Fişi - (Vidalı)	IP65	vidalı	10	1.010,00
63216-620-01P29	32x16A / Duvar Fişi - PG29 (Vidalı)	IP65	vidalı	5	1.515,30

\* Ürün kodlarında belirtilen P29 standart rakor ölçüsüdür (PG29). Sipariş verirken lütfen rakor ölçüsü belirtiniz. Farklı rakor seçenekleri: M32 - M40 - M50 - PG29 - PG36 - PG42





					
63216-100-01P29	63216-120-01P29	63216-300-01P29	63216-310-01P29	63216-400-01	63216-600-01P29

**48x16A**

**(48P + E) 500V**

Referans	Ürün Tanımı	Koruma Sınıfı	Bağlantı Şekli	Kutu / Koli	₺ / Adet
64816-110-01P29	48x16A / Fiş (Üstten Giriş)	IP65	vidalı	5	1.234,10
64816-130-01P29	48x16A / Fiş (Yandan Giriş)	IP65	vidalı	5	1.234,10
64816-405-01	48x16A / Makine Prizi (Fiş Çıkartma Mekanizmalı)	IP65	vidalı	8	1.377,20
64816-605-01P29	48x16A / Duvar Prizi (Fiş Çıkartma Mekanizmalı)	IP65	vidalı	2	2.010,30
64816-420-01	48x16A / Makine Fişi - (Vidalı)	IP65	vidalı	8	1.283,40
64816-620-01P29	48x16A / Duvar Fişi - PG29 (Vidalı)	IP65	vidalı	2	1.916,50

\* Ürün kodlarında belirtilen P16 standart rakor ölçüsüdür (PG16). Sipariş verirken lütfen rakor ölçüsü belirtiniz. Farklı rakor seçenekleri: M32 - M40 - M50 - PG29 - PG36 - PG42

			
64816-110-01P29	64816-130-01P29	64816-405-01	64816-605-01P29

Yaylı ve vidalı bağlantı seçeneklerinin parçalı halde siparişleri için 33 - 41 sayfa aralığına bakınız.

6x35A		(6P + E) 400/690 V			
Referans	Ürün Tanımı	Koruma Sınıfı	Bağlantı Şekli	Kutu / Koli	₺ / Adet
60635-100-01P21	6x35A / Fiş (Üstten Giriş)	IP65	vidalı	15	823,90
60635-120-01P21	6x35A / Fiş (Yandan Giriş)	IP65	vidalı	15	807,60
60635-300-01P21	6x35A / Uzatma Prizi (Üstten Giriş) (Mandallı - Contalı)	IP65	vidalı	10	1.046,00
60635-310-01P21	6x35A / Uzatma Prizi (Yandan Giriş) (Mandallı - Contalı)	IP65	vidalı	10	1.023,40
60635-400-01	6x35A / Makine Prizi	IP65	vidalı	20	901,00
60635-600-01P21	6x35A / Duvar Prizi	IP65	vidalı	10	1.278,30
60635-420-01	6x35A / Makine Fişi - (Vidalı)	IP65	vidalı	20	855,10
60635-620-01P21	6x35A / Duvar Fişi - PG21 (Vidalı)	IP65	vidalı	10	1.232,40

\* Ürün kodlarında belirtilen P21 standart rakor ölçüsüdür (PG21). Sipariş verirken lütfen rakor ölçüsü belirtiniz. Farklı rakor seçenekleri: M25 - M32 - PG21 - PG29 / Duvar Gövdeler için: M25 - PG21

				
60635-100-01P21	60635-120-01P21	60635-300-01P21	60635-310-01P21	60635-400-01

12x35A		(12P + E) 400/690 V			
Referans	Ürün Tanımı	Koruma Sınıfı	Bağlantı Şekli	Kutu / Koli	₺ / Adet
61235-100-01P29	12x35A / Fiş (Üstten Giriş)	IP65	vidalı	3	1.526,00
61235-120-01P29	12x35A / Fiş (Yandan Giriş)	IP65	vidalı	3	1.523,20
61235-300-01P29	12x35A / Uzatma Prizi (Üstten Giriş)	IP65	vidalı	2	1.821,10
61235-310-01P29	12x35A / Uzatma Prizi (Yandan Giriş)	IP65	vidalı	2	1.821,10
61235-400-01	12x35A / Makine Prizi	IP65	vidalı	10	1.658,20
61235-600-01P29	12x35A / Duvar Prizi	IP65	vidalı	5	2.163,50
61235-420-01	12x35A / Makine Fişi - (Vidalı)	IP65	vidalı	20	1.566,40
61235-620-01P29	12x35A / Duvar Fişi - PG29 (Vidalı)	IP65	vidalı	10	2.071,70

\* Ürün kodlarında belirtilen P29 standart rakor ölçüsüdür (PG29). Sipariş verirken lütfen rakor ölçüsü belirtiniz. Farklı rakor seçenekleri: M32 - M40 - M50 - PG29 - PG36 - PG42

				
61235-100-01P29	61235-120-01P29	61235-310-01P29	61235-400-01	61235-600-01P29

4/0x80A		(4/0P + E) 830/400 V			
Referans	Ürün Tanımı	Koruma Sınıfı	Bağlantı Şekli	Kutu / Koli	₺ / Adet
64080-100-01P21	4/0x80A / Fiş (Üstten Giriş)	IP65	vidalı	15	1.030,10
64080-120-01P21	4/0x80A / Fiş (Yandan Giriş)	IP65	vidalı	15	1.013,80
64080-300-01P21	4/0x80A / Uzatma Prizi (Üstten Giriş) (Mandallı - Contalı)	IP65	vidalı	10	1.258,80
64080-310-01P21	4/0x80A / Uzatma Prizi (Yandan Giriş) (Mandallı - Contalı)	IP65	vidalı	10	1.236,20
64080-400-01	4/0x80A / Makine Prizi	IP65	vidalı	20	1.113,80
64080-600-01P21	4/0x80A / Duvar Prizi	IP65	vidalı	10	1.491,10
64080-420-01	4/0x80A / Makine Fişi - (Vidalı)	IP65	vidalı	20	1.061,30
64080-620-01P21	4/0x80A / Duvar Fişi - PG21 (Vidalı)	IP65	vidalı	10	1.438,60

\* Ürün kodlarında belirtilen P21 standart rakor ölçüsüdür (PG21). Sipariş verirken lütfen rakor ölçüsü belirtiniz. Farklı rakor seçenekleri: M25 - M32 - PG21 - PG29 / Duvar Gövdeler için: M25 - PG21

				
64080-100-01P21	64080-120-01P21	64080-300-01P21	64080-310-01P21	64080-400-01

Yayı ve vidalı bağlantı seçeneklerinin parçalı halde siparişleri için 33 - 41 sayfa aralığına bakınız.







4/2x80A

(4/0P + E) 830/400 V

Referans	Ürün Tanımı	Koruma Sınıfı	Bağlantı Şekli	Kutu / Koli	₺ / Adet
64280-100-01P21	4/2x80A/16A / Fiş (Üstten Giriş)	IP65	vidalı	15	1.100,00
64280-120-01P21	4/2x80A/16A / Fiş (Yandan Giriş)	IP65	vidalı	15	1.083,70
64280-300-01P21	4/2x80A/16A / Uzatma Prizi (Üstten Giriş) (Mandallı - Contalı)	IP65	vidalı	10	1.353,80
64280-310-01P21	4/2x80A/16A / Uzatma Prizi (Yandan Giriş) (Mandallı - Contalı)	IP65	vidalı	10	1.331,20
64280-400-01	4/2x80A/16A / Makine Prizi	IP65	vidalı	20	1.208,80
64280-600-01P21	4/2x80A/16A / Duvar Prizi	IP65	vidalı	10	1.586,10
64280-420-01	4/2x80A/ Makine Fişi - (Vidalı)	IP65	vidalı	20	1.131,20
64280-620-01P21	4/2x80A/ Duvar Fişi - PG21 (Vidalı)	IP65	vidalı	10	1.508,50

\* Ürün kodlarında belirtilen P21 standart rakor ölçüsüdür (PG21). Sipariş verirken lütfen rakor ölçüsü belirtiniz. Farklı rakor seçenekleri: M25 - M32 - PG21 - PG29 / Duvar Gövdeler için: M25 - PG21

				
64280-100-01P21	64280-120-01P21	64280-300-01P21	64280-310-01P21	64280-400-01

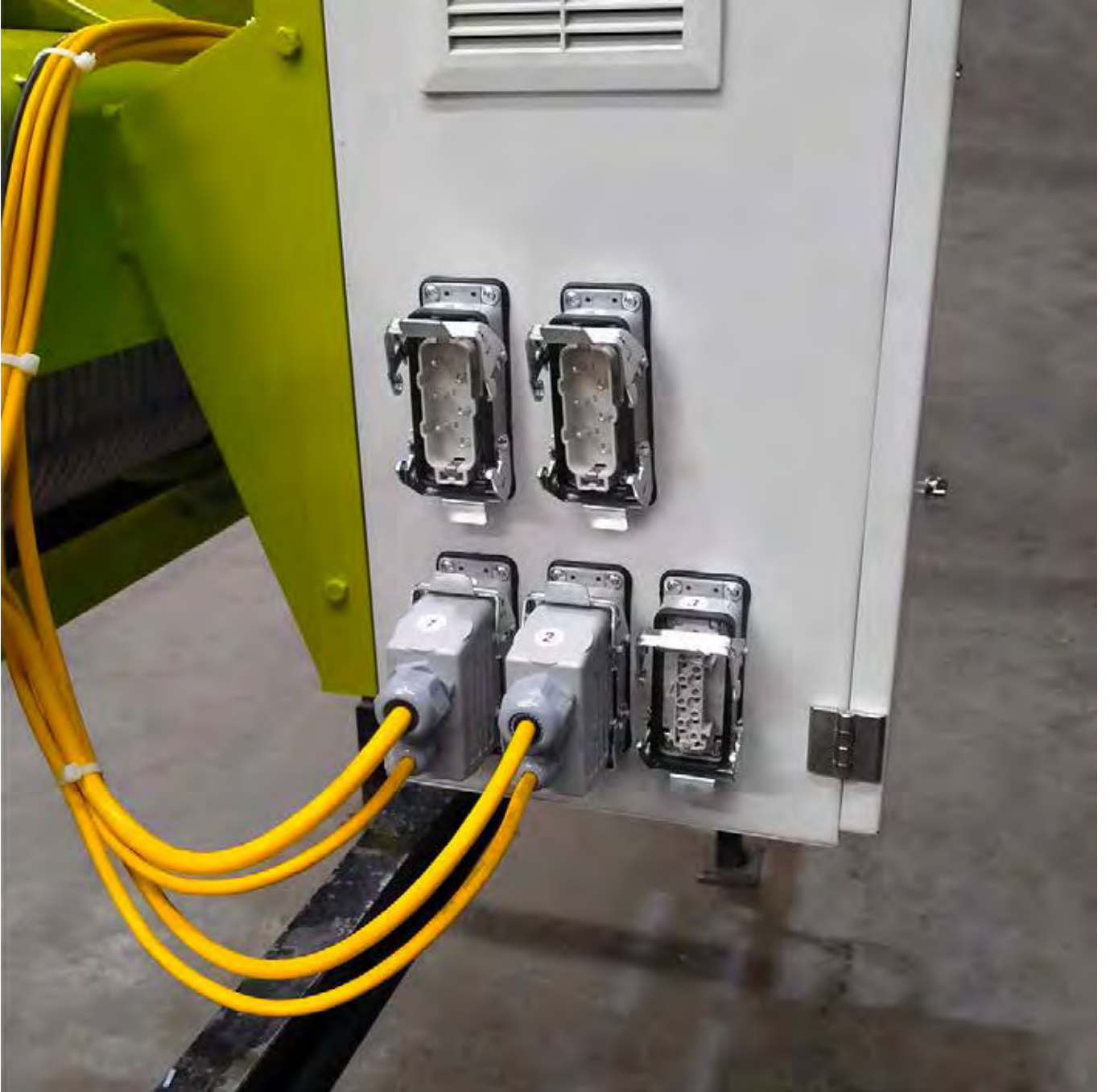

# Komponentler











4x10A		(4P + E) 230-400 V (Plastik Gövde)				
Referans	Ürün Tanımı	Koruma Sınıfı	Bağlantı Şekli	Kutu / Koli	₺ / Adet	
24-0410-01-10M25	4x10A - 5x10A / Fiş Gövde - <b>M25 kablo rakoru ile beraber</b>	IP65		30	43,70	
24-0410-20-10M25	4x10A - 5x10A / Eğik Fiş Gövde - <b>M25 kablo rakoru ile beraber</b>	IP65		30	61,80	
24-0410-30-10M25	4x10A - 5x10A / Uzatma Priz Gövde - <b>M25 kablo rakoru ile beraber</b>	IP65		30	48,10	
24-0410-40-1000	4x10A - 5x10A / Makine Priz Gövde	IP65		30	41,60	
24-0410-55-1000	4x10A - 5x10A / Eğik Makine Priz Gövde	IP65		30	48,10	
24-0410-300-06	4x10A - 5x10A / Fiş / Eğik Fiş Koruma Kapak	IP65		1	48,60	
24-0410-305-06	4x10A - 5x10A / Makine Fiş / Eğik Makine Fiş Koruma Kapak	IP65		1	48,60	
24-0410-310-06	4x10A - 5x10A / Uzatma Priz Koruma Kapak	IP65		1	45,90	
24-0410-315-06	4x10A - 5x10A / Makine Priz / Eğik Makine Priz Koruma Kapak	IP65		1	45,90	
24-0410-100-01	4x10A / Fiş Çekirdek - (Yandan Kablo Girişli) (1-4)	IP65	vidalı	30	121,40	
24-0410-200-01	4x10A / Priz Çekirdek - (Yandan Kablo Girişli) (1-4)	IP65	vidalı	30	129,10	
24-0410-150-01	4x10A / Fiş Çekirdek - (Arkadan Kablo Girişli) (1-4)	IP65	vidalı	30	121,40	
24-0410-250-01	4x10A / Priz Çekirdek - (Arkadan Kablo Girişli) (1-4)	IP65	vidalı	30	129,10	

\* Ürün kodlarında belirtilen M25 standart rakor ölçüsüdür.

					
24-0410-01-10M25	24-0410-40-1000	24-0410-100-01	24-0410-200-01	24-0410-150-01	24-0410-250-01

4x10A		(4P + E) 230-400 V (Metal Gövde)				
Referans	Ürün Tanımı	Koruma Sınıfı	Bağlantı Şekli	Kutu / Koli	₺ / Adet	
24-0410-01-06P11	4x10A - 5x10A / Fiş Gövde	IP65		30	89,10	
24-0410-20-06P11	4x10A - 5x10A / Eğik Fiş Gövde	IP65		30	140,50	
24-0410-30-06P11	4x10A - 5x10A / Uzatma Priz Gövde	IP65		30	101,10	
24-0410-40-0600	4x10A - 5x10A / Makine Priz Gövde	IP65		30	89,10	
24-0410-55-0600	4x10A - 5x10A / Eğik Makine Priz Gövde	IP65		30	105,00	
24-0410-51-06P11	4x10A - 5x10A / Eğik Makine Priz Gövde (Kablo Geçişli)	IP65		30	108,30	
24-0410-300-06	4x10A - 5x10A / Fiş / Eğik Fiş Koruma Kapak	IP65		1	48,60	
24-0410-305-06	4x10A - 5x10A / Makine Fiş / Eğik Makine Fiş Koruma Kapak	IP65		1	48,60	
24-0410-310-06	4x10A - 5x10A / Uzatma Priz Koruma Kapak	IP65		1	45,90	
24-0410-315-06	4x10A - 5x10A / Makine Priz / Eğik Makine Priz Koruma Kapak	IP65		1	45,90	
24-0410-100-01	4x10A / Fiş Çekirdek - (Yandan Kablo Girişli) (1-4)	IP65	vidalı	30	121,40	
24-0410-200-01	4x10A / Priz Çekirdek - (Yandan Kablo Girişli) (1-4)	IP65	vidalı	30	129,10	
24-0410-150-01	4x10A / Fiş Çekirdek - (Arkadan Kablo Girişli) (1-4)	IP65	vidalı	30	121,40	
24-0410-250-01	4x10A / Priz Çekirdek - (Arkadan Kablo Girişli) (1-4)	IP65	vidalı	30	129,10	

\* Ürün kodlarında belirtilen P11 standart rakor ölçüsüdür (PG11). Sipariş verirken lütfen rakor ölçüsü belirtiniz. Farklı rakor seçenekleri: M20 - PG11 - PG13,5

					
24-0410-01-06P11	24-0410-30-06P11	24-0410-40-0600	24-0410-55-0600	24-0410-100-01	24-0410-200-01

5x10A

(4P + E) 230-400 V (Plastik Gövde)

Referans	Ürün Tanımı	Koruma Sınıfı	Bağlantı Şekli	Kutu / Koli	₺ / Adet
24-0410-01-10M25	4x10A - 5x10A / Fiş Gövde - M25 kablo rakoru ile beraber	IP65		30	43,70
24-0410-20-10M25	4x10A - 5x10A / Eğik Fiş Gövde - M25 kablo rakoru ile beraber	IP65		30	61,80
24-0410-30-10M25	4x10A - 5x10A / Uzatma Priz Gövde - M25 kablo rakoru ile beraber	IP65		30	48,10
24-0410-40-1000	4x10A - 5x10A / Makine Priz Gövde	IP65		30	41,60
24-0410-55-1000	4x10A - 5x10A / Eğik Makine Priz Gövde	IP65		30	48,10
24-0410-300-06	4x10A - 5x10A / Fiş / Eğik Fiş Koruma Kapak	IP65		1	48,60
24-0410-305-06	4x10A - 5x10A / Makine Fiş / Eğik Makine Fiş Koruma Kapak	IP65		1	48,60
24-0410-310-06	4x10A - 5x10A / Uzatma Priz Koruma Kapak	IP65		1	45,90
24-0410-315-06	4x10A - 5x10A / Makine Priz / Eğik Makine Priz Koruma Kapak	IP65		1	45,90
24-0510-100-01	5x10A / Fiş Çekirdek - (Yandan Kablo Girişli) (1-5)	IP65	vidalı	30	121,40
24-0510-200-01	5x10A / Priz Çekirdek - (Yandan Kablo Girişli) (1-5)	IP65	vidalı	30	129,10
24-0510-150-01	5x10A / Fiş Çekirdek - (Arkadan Kablo Girişli) (1-5)	IP65	vidalı	30	121,40
24-0510-250-01	5x10A / Priz Çekirdek - (Arkadan Kablo Girişli) (1-5)	IP65	vidalı	30	129,10

\* Ürün kodlarında belirtilen M25 standart rakor ölçüsüdür.

					
24-0410-01-10M25	24-0410-20-10M25	24-0410-30-10M25	24-0410-40-1000	24-0510-100-01	24-0510-200-01

5x10A

(4P + E) 230-400 V (Metal Gövde)

Referans	Ürün Tanımı	Koruma Sınıfı	Bağlantı Şekli	Kutu / Koli	₺ / Adet
24-0410-01-06P11	4x10A - 5x10A / Fiş Gövde	IP65		30	89,10
24-0410-20-06P11	4x10A - 5x10A / Eğik Fiş Gövde	IP65		30	140,50
24-0410-30-06P11	4x10A - 5x10A / Uzatma Priz Gövde	IP65		30	101,10
24-0410-40-0600	4x10A - 5x10A / Makine Priz Gövde	IP65		30	89,10
24-0410-55-0600	4x10A - 5x10A / Eğik Makine Priz Gövde	IP65		30	105,00
24-0410-51-06P11	4x10A - 5x10A / Eğik Makine Priz Gövde (Kablo Geçişli)	IP65		30	108,30
24-0410-300-06	4x10A - 5x10A / Fiş / Eğik Fiş Koruma Kapak	IP65		1	48,60
24-0410-305-06	4x10A - 5x10A / Makine Fiş / Eğik Makine Fiş Koruma Kapak	IP65		1	48,60
24-0410-310-06	4x10A - 5x10A / Uzatma Priz Koruma Kapak	IP65		1	45,90
24-0410-315-06	4x10A - 5x10A / Makine Priz / Eğik Makine Priz Koruma Kapak	IP65		1	45,90
24-0510-100-01	5x10A / Fiş Çekirdek - (Yandan Kablo Girişli) (1-5)	IP65	vidalı	30	121,40
24-0510-200-01	5x10A / Priz Çekirdek - (Yandan Kablo Girişli) (1-5)	IP65	vidalı	30	129,10
24-0510-150-01	5x10A / Fiş Çekirdek - (Arkadan Kablo Girişli) (1-5)	IP65	vidalı	30	121,40
24-0510-250-01	5x10A / Priz Çekirdek - (Arkadan Kablo Girişli) (1-5)	IP65	vidalı	30	129,10

\* Ürün kodlarında belirtilen P11 standart rakor ölçüsüdür (PG11). Sipariş verirken lütfen rakor ölçüsü belirtiniz. Farklı rakor seçenekleri: M20 - M25 - PG11 - PG13,5

					
24-0410-01-06P11	24-0410-20-06P11	24-0410-30-06P11	24-0410-40-0600	24-0510-100-01	24-0510-150-01

6x16A

(6P + E) 500 V (Metal Gövde)

Referans	Ürün Tanımı	Koruma Sınıfı	Bağlantı Şekli	Kutu / Koli	₺ / Adet
24-0616-02-06P16	6x16A / Fiş Gövde (Üstten Giriş)	IP65		20	178,20
24-0616-12-06P16	6x16A / Fiş Gövde (Yandan Giriş)	IP65		20	161,90
24-0616-31-06P16	6x16A / Uzatma Priz Gövde (Üstten Giriş)	IP65		30	311,00
24-0616-33-06P16	6x16A / Uzatma Priz Gövde (Yandan Giriş)	IP65		30	295,80
24-0616-42-06000	6x16A / Makine Gövde	IP65		25	165,60
24-0616-43-06000	6x16A / Makine Gövde (Kapaklı)	IP65		25	219,80
24-0616-66-06P16	6x16A / Duvar Gövde	IP65		20	480,60
24-0616-67-06P16	6x16A / Duvar Gövde (Kapaklı)	IP65		15	502,50
24-0616-63-06P16	6x16A / Duvar Gövde (Çift Girişli)	IP65		20	489,40
24-0616-64-06P16	6x16A / Duvar Gövde (Kapaklı) (Çift Girişli)	IP65		15	520,60
24-0616-100-01	6x16A / Fiş Çekirdek - Vidalı Bağlantı (1-6)	IP65	vidalı	25	221,40
24-0616-200-01	6x16A / Priz Çekirdek - Vidalı Bağlantı (1-6)	IP65	vidalı	25	243,30
24-0616-100-02	6x16A / Fiş Çekirdek - Yaylı Bağlantı (1-6)	IP65	yaylı	25	297,10
24-0616-200-02	6x16A / Priz Çekirdek - Yaylı Bağlantı (1-6)	IP65	yaylı	25	326,50

\* Ürün kodlarında belirtilen P11 standart rakor ölçüsüdür (PG11). Sipariş verirken lütfen rakor ölçüsü belirtiniz. Farklı rakor seçenekleri: M20 - M25 - PG11 - PG13,5

					
24-0616-02-06P16	24-0616-31-06P16	24-0616-42-06000	24-0616-43-06000	24-0616-63-06P16	24-0616-67-06P16





10x16A		(10P + E) 500 V (Metal Gövde)			
Referans	Ürün Tanımı	Koruma Sınıfı	Bağlantı Şekli	Kutu / Koli	₺ / Adet
24-1016-01-06P16	10x16A / Fiş Gövde (Üstten Giriş)	IP65		35	188,60
24-1016-04-06P21	10x16A / Fiş Gövde (Üstten Giriş) (Yüksek Gövde)	IP65		35	208,30
24-1016-02-06P16	10x16A / Fiş Gövde (Tek Mandala Uygun) (Üstten Giriş)	IP65		35	214,40
24-1016-05-06P21	10x16A / Fiş Gövde (Tek Mandala Uygun) (Üstten Giriş) (Yüksek Gövde)	IP65		35	232,90
24-1016-11-06P16	10x16A / Fiş Gövde (Yandan Giriş)	IP65		35	169,60
24-1016-14-06P21	10x16A / Fiş Gövde (Yandan Giriş) (Yüksek Gövde)	IP65		35	187,00
24-1016-12-06P16	10x16A / Fiş Gövde (Tek Mandala Uygun) (Yandan Giriş)	IP65		35	195,20
24-1016-15-06P21	10x16A / Fiş Gövde (Tek Mandala Uygun) (Yandan Giriş) (Yüksek Gövde)	IP65		35	215,50
24-1016-21-06P16	10x16A / Fiş Gövde (Önden Giriş) (Yüksek Gövde)	IP65		35	217,60
24-1016-22-06P16	10x16A / Fiş Gövde (Tek Mandala Uygun) (Önden Giriş) (Yüksek Gövde)	IP65		35	245,40
24-1016-30-06P16	10x16A / Uzatma Priz Gövde (Üstten Giriş)	IP65		20	346,70
24-1016-50-06P21	10x16A / Uzatma Priz Gövde (Üstten Giriş) (Yüksek Gövde)	IP65		20	386,50
24-1016-31-06P16	10x16A / Uzatma Priz Gövde - Tek Mandallı (Üstten Giriş)	IP65		15	343,30
24-1016-51-06P21	10x16A / Uzatma Priz Gövde - Tek Mandallı (Üstten Giriş) (Yüksek Gövde)	IP65		15	384,30
24-1016-34-06P16	10x16A / Uzatma Priz Gövde - Tek Mandallı (Üstten Giriş) (Fiş Çıkartma Mekanizmalı)	IP65		15	436,30
24-1016-54-06P21	10x16A / Uzatma Priz Gövde - Tek Mandallı (Üstten G.)(Fiş Çıkartma Mek.)(Yüksek Gövde)	IP65		15	483,80
24-1016-32-06P16	10x16A / Uzatma Priz Gövde (Yandan Giriş)	IP65		20	327,00
24-1016-52-06P21	10x16A / Uzatma Priz Gövde (Yandan Giriş) (Yüksek Gövde)	IP65		20	366,90
24-1016-33-06P16	10x16A / Uzatma Priz Gövde - Tek Mandallı (Yandan Giriş)	IP65		15	336,80
24-1016-53-06P21	10x16A / Uzatma Priz Gövde - Tek Mandallı (Yandan Giriş) (Yüksek Gövde)	IP65		15	373,40
24-1016-35-06P16	10x16A / Uzatma Priz Gövde - Tek Mandallı (Yandan Giriş) (Fiş Çıkartma Mekanizmalı)	IP65		15	429,70
24-1016-55-06P21	10x16A / Uzatma Priz Gövde - Tek Mandallı (Yandan G.)(Fiş Çıkartma Mek.)(Yüksek Gövde)	IP65		15	477,90
24-1016-56-06P16	10x16A / Uzatma Priz Gövde (Önden Giriş) (Yüksek Gövde)	IP65		15	406,20
24-1016-57-06P16	10x16A / Uzatma Priz Gövde - Tek Mandallı (Önden Giriş) (Yüksek Gövde)	IP65		15	403,50
24-1016-58-06P16	10x16A / Uzatma Priz Gövde - Tek Mandallı (Önden G.)(Fiş Çıkartma Mek.)(Yüksek Gövde)	IP65		15	508,50
24-1016-40-06000	10x16A / Makine Gövde	IP65		24	195,80
24-1016-42-06000	10x16A / Makine Gövde - Tek Mandallı	IP65		20	188,60
24-1016-46-06000	10x16A / Makine Gövde - Tek Mandallı (Fiş Çıkarma Mekanizmalı)	IP65		20	239,50
24-1016-43-06000	10x16A / Makine Gövde - Tek Mandallı (Kapaklı)	IP65		20	407,80
24-1016-47-06000	10x16A / Makine Gövde - Tek Mandallı (Fiş Çıkarma Mekanizmalı) (Kapaklı)	IP65		20	514,50
24-1016-60-06P16	10x16A / Duvar Gövde	IP65		16	508,50
24-1016-66-06P16	10x16A / Duvar Gövde - Tek Mandallı	IP65		16	554,40
24-1016-68-06P16	10x16A / Duvar Gövde - Tek Mandallı (Fiş Çıkarma Mekanizmalı)	IP65		12	700,90
24-1016-67-06P16	10x16A / Duvar Gövde - Tek Mandallı (Kapaklı)	IP65		12	729,40
24-1016-69-06P16	10x16A / Duvar Gövde - Tek Mandallı (Kapaklı) (Fiş Çıkarma Mekanizmalı)	IP65		12	919,10
24-1016-61-06P16	10x16A / Duvar Gövde (Çift Girişli)	IP65		16	522,20
24-1016-63-06P16	10x16A / Duvar Gövde - Tek Mandallı (Çift Girişli)	IP65		16	570,20
24-1016-70-06P16	10x16A / Duvar Gövde - Tek Mandallı (Çift Girişli) (Fiş Çıkarma Mekanizmalı)	IP65		12	719,60
24-1016-64-06P16	10x16A / Duvar Gövde - Tek Mandallı (Kapaklı) (Çift Girişli)	IP65		12	737,50
24-1016-71-06P16	10x16A / Duvar Gövde - Tek Mandallı (Kapaklı) (Çift Girişli) (Fiş Çıkarma Mekanizmalı)	IP65		12	938,80
24-1016-100-01	10x16A / Fiş Çekirdek - Vidalı Bağlantı (1-10)	IP65	vidalı	30	262,40
24-1016-200-01	10x16A / Priz Çekirdek - Vidalı Bağlantı (1-10)	IP65	vidalı	30	287,00
24-1016-100-02	10x16A / Fiş Çekirdek - Yaylı Bağlantı (1-10)	IP65	yaylı	30	354,10
24-1016-200-02	10x16A / Priz Çekirdek - Yaylı Bağlantı (1-10)	IP65	yaylı	30	388,20

\* Ürün kodlarında belirtilen Pxx standart rakor ölçüsüdür (PG16 / PG21). Sipariş verirken lütfen rakor ölçüsü belirtiniz.

Standart Gövdeler için: M20 - M25 - PG13,5 - PG16

Yüksek Gövdeler için: M32 - M40 - PG21 - PG29

Önden Girişli Yüksek Gövdeler için: M20 - PG16

24-1016-01-06P16	24-1016-02-06P16	24-1016-12-06P16	24-1016-14-06P16	24-1016-40-06000	24-1016-42-06000

24-1016-60-06P16	24-1016-63-06P16	24-1016-64-06P16	24-1016-71-06P16	24-1016-100-01	24-1016-200-01

**16x16A**

**(16P + E) 500 V (Metal Gövde)**

Referans	Ürün Tanımı	Koruma Sınıfı	Bağlantı Şekli	Kutu / Koli	₺ / Adet
24-1616-01-06P21	16x16A / Fiş Gövde (Üstten Giriş)	IP65		20	212,10
24-1616-02-06P21	16x16A / Fiş Gövde (Tek Mandala Uygun) (Üstten Giriş)	IP65		20	235,20
24-1616-11-06P21	16x16A / Fiş Gövde (Yandan Giriş)	IP65		20	195,80
24-1616-12-06P21	16x16A / Fiş Gövde (Tek Mandala Uygun) (Yandan Giriş)	IP65		20	227,50
24-1616-30-06P21	16x16A / Uzatma Priz Gövde (Üstten Giriş)	IP65		12	388,30
24-1616-31-06P21	16x16A / Uzatma Priz Gövde - Tek Mandallı (Üstten Giriş)	IP65		10	409,50
24-1616-34-06P21	16x16A / Uzatma Priz Gövde - Tek Mandallı (Üstten Giriş) (Fiş Çıkartma Mekanizmalı)	IP65		10	495,90
24-1616-32-06P21	16x16A / Uzatma Priz Gövde (Yandan Giriş)	IP65		12	365,70
24-1616-33-06P21	16x16A / Uzatma Priz Gövde - Tek Mandallı (Yandan Giriş)	IP65		10	388,30
24-1616-35-06P21	16x16A / Uzatma Priz Gövde - Tek Mandallı (Yandan Giriş) (Fiş Çıkartma Mekanizmalı)	IP65		10	467,50
24-1616-40-06000	16x16A / Makine Gövde	IP65		30	243,30
24-1616-42-06000	16x16A / Makine Gövde - Tek Mandallı	IP65		30	224,20
24-1616-46-06000	16x16A / Makine Gövde - Tek Mandallı (Fiş Çıkarma Mekanizmalı)	IP65		20	273,40
24-1616-43-06000	16x16A / Makine Gövde - Tek Mandallı (Kapaklı)	IP65		20	486,00
24-1616-47-06000	16x16A / Makine Gövde - Tek Mandallı (Kapaklı) (Fiş Çıkarma Mekanizmalı)	IP65		20	620,60
24-1616-60-06P21	16x16A / Duvar Gövde	IP65		12	620,60
24-1616-66-06P21	16x16A / Duvar Gövde - Tek Mandallı	IP65		12	657,20
24-1616-68-06P21	16x16A / Duvar Gövde - Tek Mandallı (Fiş Çıkartma Mekanizmalı)	IP65		10	797,70
24-1616-67-06P21	16x16A / Duvar Gövde - Tek Mandallı (Kapaklı)	IP65		10	856,70
24-1616-69-06P21	16x16A / Duvar Gövde - Tek Mandallı (Kapaklı) (Fiş Çıkartma Mekanizmalı)	IP65		10	1.085,30
24-1616-61-06P21	16x16A / Duvar Gövde (Çift Girişli)	IP65		12	638,00
24-1616-63-06P21	16x16A / Duvar Gövde - Tek Mandallı (Çift Girişli)	IP65		12	670,30
24-1616-70-06P21	16x16A / Duvar Gövde - Tek Mandallı (Çift Girişli) (Fiş Çıkartma Mekanizmalı)	IP65		10	810,80
24-1616-64-06P21	16x16A / Duvar Gövde - Tek Mandallı (Kapaklı) (Çift Girişli)	IP65		10	914,80
24-1616-71-06P21	16x16A / Duvar Gövde - Tek Mandallı (Kapaklı) (Çift Girişli) (Fiş Çıkarma Mekanizmalı)	IP65		10	1.160,70
24-1616-100-01	16x16A / Fiş Çekirdek - Vidalı Bağlantı (1-16)	IP65	vidalı	20	333,60
24-1616-200-01	16x16A / Priz Çekirdek - Vidalı Bağlantı (1-16)	IP65	vidalı	20	370,20
24-1616-100-02	16x16A / Fiş Çekirdek - Yaylı Bağlantı (1-16)	IP65	yaylı	20	452,30
24-1616-200-02	16x16A / Priz Çekirdek - Yaylı Bağlantı (1-16)	IP65	yaylı	20	499,20

\* Ürün kodlarında belirtilen P21 standart rakor ölçüsüdür (PG21). Sipariş verirken lütfen rakor ölçüsü belirtiniz. Farklı rakor seçenekleri: M25 - M32 - PG21 - PG29

					
24-1616-01-06P21	24-1616-02-06P21	24-1616-11-06P21	24-1616-12-06P21	24-1616-30-06P21	24-1616-32-06P21
					
24-1616-60-06P21	24-1616-40-06000	24-1616-100-01	24-1616-200-01	24-1616-100-02	24-1616-200-02





**24x16A**

**(24P + E) 500 V (Metal Gövde)**

Referans	Ürün Tanımı	Koruma Sınıfı	Bağlantı Şekli	Kutu / Koli	₺ / Adet
24-2416-01-06P21	24x16A / Fiş Gövde (Üstten Giriş)	IP 65		20	255,80
24-2416-02-06P21	24x16A / Fiş Gövde (Tek Mandala Uygun) (Üstten Giriş)	IP 65		20	258,70
24-2416-11-06P21	24x16A / Fiş Gövde (Yandan Giriş)	IP 65		20	227,50
24-2416-12-06P21	24x16A / Fiş Gövde (Tek Mandala Uygun) (Yandan Giriş)	IP 65		20	247,20
24-2416-30-06P21	24x16A / Uzatma Priz Gövde (Üstten Giriş)	IP 65		12	455,50
24-2416-31-06P21	24x16A / Uzatma Priz Gövde - Tek Mandallı (Üstten Giriş)	IP 65		12	414,50
24-2416-34-06P21	24x16A / Uzatma Priz Gövde - Tek Mandallı (Üstten Giriş) (Fiş Çıkartma Mekanizmalı)	IP 65		10	503,60
24-2416-32-06P21	24x16A / Uzatma Priz Gövde (Yandan Giriş)	IP 65		12	408,40
24-2416-33-06P21	24x16A / Uzatma Priz Gövde - Tek Mandallı (Yandan Giriş)	IP 65		12	389,90
24-2416-35-06P21	24x16A / Uzatma Priz Gövde - Tek Mandallı (Yandan Giriş) (Fiş Çıkartma Mekanizmalı)	IP 65		10	472,90
24-2416-40-06000	24x16A / Makine Gövde	IP 65		20	287,60
24-2416-42-06000	24x16A / Makine Gövde - Tek Mandallı	IP 65		15	263,50
24-2416-46-06000	24x16A / Makine Gövde - Tek Mandallı (Fiş Çıkartma Mekanizmalı)	IP 65		15	319,30
24-2416-43-06000	24x16A / Makine Gövde - Tek Mandallı (Kapaklı)	IP 65		15	503,60
24-2416-47-06000	24x16A / Makine Gövde - Tek Mandallı (Fiş Çıkartma Mekanizmalı) (Kapaklı)	IP 65		15	636,40
24-2416-60-06P21	24x16A / Duvar Gövde	IP 65		10	651,20
24-2416-66-06P21	24x16A / Duvar Gövde - Tek Mandallı	IP 65		10	668,70
24-2416-68-06P21	24x16A / Duvar Gövde - Tek Mandallı (Fiş Çıkartma Mekanizmalı)	IP 65		8	809,70
24-2416-67-06P21	24x16A / Duvar Gövde - Tek Mandallı (Kapaklı)	IP 65		8	947,60
24-2416-69-06P21	24x16A / Duvar Gövde - Tek Mandallı (Fiş Çıkartma Mekanizmalı) (Kapaklı)	IP 65		8	1.200,20
24-2416-61-06P21	24x16A / Duvar Gövde (Çift Girişli)	IP 65		10	666,50
24-2416-63-06P21	24x16A / Duvar Gövde - Tek Mandallı (Çift Girişli)	IP 65		10	714,60
24-2416-70-06P21	24x16A / Duvar Gövde - Tek Mandallı (Çift Girişli) (Fiş Çıkartma Mekanizmalı)	IP 65		8	862,80
24-2416-64-06P21	24x16A / Duvar Gövde - Tek Mandallı (Kapaklı) (Çift Girişli)	IP 65		8	958,50
24-2416-71-06P21	24x16A / Duvar Gövde - Tek Mandallı (Çift Girişli) (Fiş Çıkartma Mekanizmalı) (Kapaklı)	IP 65		8	1.213,20
24-2416-100-01	24x16A / Fiş Çekirdek - Vidalı Bağlantı (1-24)	IP 65	vidalı	20	423,80
24-2416-200-01	24x16A / Priz Çekirdek - Vidalı Bağlantı (1-24)	IP 65	vidalı	20	470,70
24-2416-100-02	24x16A / Fiş Çekirdek - Yaylı Bağlantı (1-24)	IP 65	yaylı	20	570,30
24-2416-200-02	24x16A / Priz Çekirdek - Yaylı Bağlantı (1-24)	IP 65	yaylı	20	630,80

\* Ürün kodlarında belirtilen P21 standart rakor ölçüsüdür (PG21). Sipariş verirken lütfen rakor ölçüsü belirtiniz. Farklı rakor seçenekleri: M25 - M32 - PG21 - PG29 / Duvar gövde için: M25 - PG21

					
24-2416-01-06P21	24-2416-02-06P21	24-2416-11-06P21	24-2416-12-06P21	24-2416-31-06P21	24-2416-33-06P21
					
24-2416-34-06P21	24-2416-35-06P21	24-2416-40-06000	24-2416-70-06P21	24-2416-100-01	24-2416-200-01



32x16A		(32P + E) 500 V (Metal Gövde)				
Referans	Ürün Tanımı	Koruma Sınıfı	Bağlantı Şekli	Kutu / Koli	₺ / Adet	
24-3216-01-06P29	32x16A / Fiş Gövde (Üstten Giriş)	IP 65		8	302,40	
24-3216-02-06P29	32x16A / Fiş Gövde (Tek Mandala Uygun) (Üstten Giriş)	IP 65		8	340,10	
24-3216-11-06P29	32x16A / Fiş Gövde (Yandan Giriş)	IP 65		8	299,60	
24-3216-12-06P29	32x16A / Fiş Gövde (Tek Mandala Uygun) (Yandan Giriş)	IP 65		8	340,10	
24-3216-30-06P29	32x16A / Uzatma Priz Gövde (Üstten Giriş)	IP 65		2	505,70	
24-3216-34-06P29	32x16A / Uzatma Priz Gövde - Tek Mandallı (Üstten Giriş) (Fiş Çıkartma Mekanizmalı)	IP 65		2	645,20	
24-3216-32-06P29	32x16A / Uzatma Priz Gövde (Yandan Giriş)	IP 65		2	505,70	
24-3216-35-06P29	32x16A / Uzatma Priz Gövde - Tek Mandallı (Yandan Giriş) (Fiş Çıkartma Mekanizmalı)	IP 65		2	645,20	
24-3216-40-06000	32x16A / Makine Gövde	IP 65		12	342,80	
24-3216-46-06000	32x16A / Makine Gövde - Tek Mandallı (Fiş Çıkartma Mekanizmalı)	IP 65		12	451,60	
24-3216-47-06000	32x16A / Makine Gövde - Tek Mandallı (Kapaklı) (Fiş Çıkartma Mekanizmalı)	IP 65		12	559,30	
24-3216-60-06P29	32x16A / Duvar Gövde	IP 65		5	848,10	
24-3216-68-06P29	32x16A / Duvar Gövde - Tek Mandallı (Fiş Çıkartma Mekanizmalı)	IP 65		5	1.105,00	
24-3216-69-06P29	32x16A / Duvar Gövde - Tek Mandallı (Kapaklı) (Fiş Çıkartma Mekanizmalı)	IP 65		5	1.373,00	
24-3216-61-06P29	32x16A / Duvar Gövde (Çift Girişli)	IP 65		5	881,40	
24-3216-70-06P29	32x16A / Duvar Gövde - Tek Mandallı (Çift Girişli) (Fiş Çıkartma Mekanizmalı)	IP 65		5	1.125,80	
24-3216-71-06P29	32x16A / Duvar Gövde - Tek Mandallı (Kapaklı) (Çift Girişli) (Fiş Çıkartma Mekanizmalı)	IP 65		5	1.399,70	
24-1616-100-01	16x16A / Fiş Çekirdek - Vidalı Bağlantı (1-16)	IP 65	vidalı	20	333,60	
24-1616-110-01	16x16A / Fiş Çekirdek - Vidalı Bağlantı (17-32)	IP 65	vidalı	20	333,60	
24-1616-200-01	16x16A / Priz Çekirdek - Vidalı Bağlantı (1-16)	IP 65	vidalı	20	370,20	
24-1616-210-01	16x16A / Priz Çekirdek - Vidalı Bağlantı (17-32)	IP 65	vidalı	20	370,20	
24-1616-100-02	16x16A / Fiş Çekirdek - Yaylı Bağlantı (1-16)	IP 65	yaylı	20	452,30	
24-1616-110-02	16x16A / Fiş Çekirdek - Yaylı Bağlantı (17-32)	IP 65	yaylı	20	452,30	
24-1616-200-02	16x16A / Priz Çekirdek - Yaylı Bağlantı (1-16)	IP 65	yaylı	20	499,20	
24-1616-210-02	16x16A / Priz Çekirdek - Yaylı Bağlantı (17-32)	IP 65	yaylı	20	499,20	

\* Ürün kodlarında belirtilen P29 standart rakor ölçüsüdür (PG29). Sipariş verirken lütfen rakor ölçüsü belirtiniz. Farklı rakor seçenekleri: M32 - M40 - M50 - PG29 - PG36 - PG42

24-3216-01-06P29	24-3216-35-06P29	24-3216-40-06000	24-3216-70-06P29	24-1616-100-01 24-1616-110-01	24-1616-200-01 24-1616-210-01

48x16A		(48P + E) 500 V (Metal Gövde)				
Referans	Ürün Tanımı	Koruma Sınıfı	Bağlantı Şekli	Kutu / Koli	₺ / Adet	
24-4816-02-06P29	48x16A / Fiş Gövde (Üstten Giriş)	IP 65		5	386,50	
24-4816-12-06P29	48x16A / Fiş Gövde (Yandan Giriş)	IP 65		5	386,50	
24-4816-46-06000	48x16A / Makine Gövde (Fiş Çıkartma Mekanizmalı)	IP 65		8	435,80	
24-4816-47-06000	48x16A / Makine Gövde (Kapaklı) (Fiş Çıkartma Mekanizmalı)	IP 65		8	539,60	
24-4816-68-06P29	48x16A / Duvar Gövde (Fiş Çıkartma Mekanizmalı)	IP 65		2	1.068,90	
24-4816-69-06P29	48x16A / Duvar Gövde (Kapaklı) (Fiş Çıkartma Mekanizmalı)	IP 65		2	1.424,80	
24-4816-70-06P29	48x16A / Duvar Gövde (Çift Girişli) (Fiş Çıkartma Mekanizmalı)	IP 65		2	1.086,30	
24-4816-71-06P29	48x16A / Duvar Gövde (Çift Girişli) (Kapaklı) (Fiş Çıkartma Mekanizmalı)	IP 65		2	1.448,30	
24-2416-100-01	24x16A / Fiş Çekirdek - Vidalı Bağlantı (1-24)	IP 65	vidalı	20	423,80	
24-2416-110-01	24x16A / Fiş Çekirdek - Vidalı Bağlantı (25-48)	IP 65	vidalı	20	423,80	
24-2416-200-01	24x16A / Priz Çekirdek - Vidalı Bağlantı (1-24)	IP 65	vidalı	20	470,70	
24-2416-210-01	24x16A / Priz Çekirdek - Vidalı Bağlantı (25-48)	IP 65	vidalı	20	470,70	
24-2416-100-02	24x16A / Fiş Çekirdek - Yaylı Bağlantı (1-24)	IP 65	yaylı	20	570,30	
24-2416-110-02	24x16A / Fiş Çekirdek - Yaylı Bağlantı (25-48)	IP 65	yaylı	20	570,30	
24-2416-200-02	24x16A / Priz Çekirdek - Yaylı Bağlantı (1-24)	IP 65	yaylı	20	630,80	
24-2416-210-02	24x16A / Priz Çekirdek - Yaylı Bağlantı (25-48)	IP 65	yaylı	20	630,80	

\* Ürün kodlarında belirtilen P29 standart rakor ölçüsüdür (PG29). Sipariş verirken lütfen rakor ölçüsü belirtiniz. Farklı rakor seçenekleri: M32 - M40 - M50 - PG29 - PG36 - PG42

24-4816-02-06P29	24-4816-12-06P29	24-4816-46-06000	24-4816-70-06P29	24-2416-100-01	24-2416-200-01

6x35A		(6P + E) 500 V (Metal Gövde)			
Referans	Ürün Tanımı	Koruma Sınıfı	Bağlantı Şekli	Kutu / Koli	₺ / Adet
24-1616-01-06P21	16x16A / Fiş Gövde (Üstten Giriş)	IP 65		20	212,10
24-1616-02-06P21	16x16A / Fiş Gövde (Tek Mandala Uygun) (Üstten Giriş)	IP 65		20	235,20
24-1616-11-06P21	16x16A / Fiş Gövde (Yandan Giriş)	IP 65		20	195,80
24-1616-12-06P21	16x16A / Fiş Gövde (Tek Mandala Uygun) (Yandan Giriş)	IP 65		20	227,50
24-1616-30-06P21	16x16A / Uzatma Priz Gövde (Üstten Giriş)	IP 65		12	388,30
24-1616-31-06P21	16x16A / Uzatma Priz Gövde - Tek Mandallı (Üstten Giriş)	IP 65		10	409,50
24-1616-34-06P21	16x16A / Uzatma Priz Gövde - Tek Mandallı (Üstten Giriş) (Fiş Çıkartma Mekanizmalı)	IP 65		10	495,90
24-1616-32-06P21	16x16A / Uzatma Priz Gövde (Yandan Giriş)	IP 65		12	365,70
24-1616-33-06P21	16x16A / Uzatma Priz Gövde - Tek Mandallı (Yandan Giriş)	IP 65		10	388,30
24-1616-35-06P21	16x16A / Uzatma Priz Gövde - Tek Mandallı (Yandan Giriş) (Fiş Çıkartma Mekanizmalı)	IP 65		10	467,50
24-1616-40-06000	16x16A / Makine Gövde	IP 65		30	243,30
24-1616-42-06000	16x16A / Makine Gövde - Tek Mandallı	IP 65		30	224,20
24-1616-46-06000	16x16A / Makine Gövde - Tek Mandallı (Fiş Çıkarma Mekanizmalı)	IP 65		20	273,40
24-1616-43-06000	16x16A / Makine Gövde - Tek Mandallı (Kapaklı)	IP 65		20	486,00
24-1616-47-06000	16x16A / Makine Gövde - Tek Mandallı (Kapaklı) (Fiş Çıkarma Mekanizmalı)	IP 65		20	620,60
24-1616-60-06P21	16x16A / Duvar Gövde	IP 65		12	620,60
24-1616-66-06P21	16x16A / Duvar Gövde - Tek Mandallı	IP 65		12	657,20
24-1616-68-06P21	16x16A / Duvar Gövde - Tek Mandallı (Fiş Çıkartma Mekanizmalı)	IP 65		10	797,70
24-1616-67-06P21	16x16A / Duvar Gövde - Tek Mandallı (Kapaklı)	IP 65		10	856,70
24-1616-69-06P21	16x16A / Duvar Gövde - Tek Mandallı (Kapaklı) (Fiş Çıkartma Mekanizmalı)	IP 65		10	1.085,30
24-1616-61-06P21	16x16A / Duvar Gövde (Çift Girişli)	IP 65		12	638,00
24-1616-63-06P21	16x16A / Duvar Gövde - Tek Mandallı (Çift Girişli)	IP 65		12	670,30
24-1616-70-06P21	16x16A / Duvar Gövde - Tek Mandallı (Çift Girişli) (Fiş Çıkartma Mekanizmalı)	IP 65		10	810,80
24-1616-64-06P21	16x16A / Duvar Gövde - Tek Mandallı (Kapaklı) (Çift Girişli)	IP 65		10	914,80
24-1616-71-06P21	16x16A / Duvar Gövde - Tek Mandallı (Kapaklı) (Çift Girişli) (Fiş Çıkarma Mekanizmalı)	IP 65		10	1.160,70
24-0635-100-01	6x35A / Fiş Çekirdek - Vidalı Bağlantı (1-6)	IP 65	vidalı	20	611,80
24-0635-200-01	6x35A / Priz Çekirdek - Vidalı Bağlantı (1-6)	IP 65	vidalı	20	657,70

\* Ürün kodlarında belirtilen P29 standart rakor ölçüsüdür (PG29). Sipariş verirken lütfen rakor ölçüsü belirtiniz. Farklı rakor seçenekleri: M25 - M32 - PG21 - PG29 / Duvar gövdeler için: M25 - PG21

24-1616-01-06P21	24-1616-02-06P21	24-1616-30-06P21	24-1616-31-06P21	24-0635-100-01	24-0635-200-01

12x35A		(12P + E) 400/690 V (Metal Gövde)			
Referans	Ürün Tanımı	Koruma Sınıfı	Bağlantı Şekli	Kutu / Koli	₺ / Adet
24-3216-01-06P29	32x16A / Fiş Gövde (Üstten Giriş)	IP 65		8	302,40
24-3216-02-06P29	32x16A / Fiş Gövde (Tek Mandala Uygun) (Üstten Giriş)	IP 65		8	340,10
24-3216-11-06P29	32x16A / Fiş Gövde (Yandan Giriş)	IP 65		8	299,60
24-3216-12-06P29	32x16A / Fiş Gövde (Tek Mandala Uygun) (Yandan Giriş)	IP 65		8	340,10
24-3216-30-06P29	32x16A / Uzatma Priz Gövde (Üstten Giriş)	IP 65		2	505,70
24-3216-34-06P29	32x16A / Uzatma Priz Gövde - Tek Mandallı (Üstten Giriş) (Fiş Çıkartma Mekanizmalı)	IP 65		2	645,20
24-3216-32-06P29	32x16A / Uzatma Priz Gövde (Yandan Giriş)	IP 65		2	505,70
24-3216-35-06P29	32x16A / Uzatma Priz Gövde - Tek Mandallı (Yandan Giriş) (Fiş Çıkartma Mekanizmalı)	IP 65		2	645,20
24-3216-40-06000	32x16A / Makine Gövde	IP 65		12	342,80
24-3216-46-06000	32x16A / Makine Gövde - Tek Mandallı (Fiş Çıkartma Mekanizmalı)	IP 65		12	451,60
24-3216-47-06000	32x16A / Makine Gövde - Tek Mandallı (Kapaklı) (Fiş Çıkartma Mekanizmalı)	IP 65		12	559,30
24-3216-60-06P29	32x16A / Duvar Gövde	IP 65		5	848,10
24-3216-68-06P29	32x16A / Duvar Gövde - Tek Mandallı (Fiş Çıkartma Mekanizmalı)	IP 65		5	1.105,00
24-3216-69-06P29	32x16A / Duvar Gövde - Tek Mandallı (Kapaklı) (Fiş Çıkartma Mekanizmalı)	IP 65		5	1.373,00
24-3216-61-06P29	32x16A / Duvar Gövde (Çift Girişli)	IP 65		5	881,40
24-3216-70-06P29	32x16A / Duvar Gövde - Tek Mandallı (Çift Girişli) (Fiş Çıkartma Mekanizmalı)	IP 65		5	1.125,80
24-3216-71-06P29	32x16A / Duvar Gövde - Tek Mandallı (Kapaklı) (Çift Girişli) (Fiş Çıkartma Mekanizmalı)	IP 65		5	1.399,70
24-0635-100-01	6x35A / Fiş Çekirdek - Vidalı Bağlantı (1-6)	IP 65	vidalı	20	611,80
24-0635-110-01	6x35A / Fiş Çekirdek - Vidalı Bağlantı (7-12)	IP 65	vidalı	20	611,80
24-0635-200-01	6x35A / Priz Çekirdek - Vidalı Bağlantı (1-6)	IP 65	vidalı	20	657,70
24-0635-210-01	6x35A / Priz Çekirdek - Vidalı Bağlantı (7-12)	IP 65	vidalı	20	657,70

\* Ürün kodlarında belirtilen P29 standart rakor ölçüsüdür (PG29). Sipariş verirken lütfen rakor ölçüsü belirtiniz. Farklı rakor seçenekleri: M32 - M40 - M50 - PG29 - PG36 - PG42

24-3216-01-06P29	24-3216-02-06P29	24-3216-30-06P29	24-3216-70-06P29	24-0635-110-01	24-0635-210-01



4/0x80A		(4/0 + E) 830/400 V (Metal Gövde)				
Referans	Ürün Tanımı	Koruma Sınıfı	Bağlantı Şekli	Kutu / Koli	₺ / Adet	
24-1616-01-06P21	16x16A / Fiş Gövde (Üstten Giriş)	IP 65		20	212,10	
24-1616-02-06P21	16x16A / Fiş Gövde (Tek Mandala Uygun) (Üstten Giriş)	IP 65		20	235,20	
24-1616-11-06P21	16x16A / Fiş Gövde (Yandan Giriş)	IP 65		20	195,80	
24-1616-12-06P21	16x16A / Fiş Gövde (Tek Mandala Uygun) (Yandan Giriş)	IP 65		20	227,50	
24-1616-30-06P21	16x16A / Uzatma Priz Gövde (Üstten Giriş)	IP 65		12	388,30	
24-1616-31-06P21	16x16A / Uzatma Priz Gövde - Tek Mandallı (Üstten Giriş)	IP 65		10	409,50	
24-1616-34-06P21	16x16A / Uzatma Priz Gövde - Tek Mandallı (Üstten Giriş) (Fiş Çıkartma Mekanizmalı)	IP 65		10	495,90	
24-1616-32-06P21	16x16A / Uzatma Priz Gövde (Yandan Giriş)	IP 65		12	365,70	
24-1616-33-06P21	16x16A / Uzatma Priz Gövde - Tek Mandallı (Yandan Giriş)	IP 65		10	388,30	
24-1616-35-06P21	16x16A / Uzatma Priz Gövde - Tek Mandallı (Yandan Giriş) (Fiş Çıkartma Mekanizmalı)	IP 65		10	467,50	
24-1616-40-06000	16x16A / Makine Gövde	IP 65		30	243,30	
24-1616-42-06000	16x16A / Makine Gövde - Tek Mandallı	IP 65		30	224,20	
24-1616-46-06000	16x16A / Makine Gövde - Tek Mandallı (Fiş Çıkarma Mekanizmalı)	IP 65		20	273,40	
24-1616-43-06000	16x16A / Makine Gövde - Tek Mandallı (Kapaklı)	IP 65		20	486,00	
24-1616-47-06000	16x16A / Makine Gövde - Tek Mandallı (Kapaklı) (Fiş Çıkarma Mekanizmalı)	IP 65		20	620,60	
24-1616-60-06P21	16x16A / Duvar Gövde	IP 65		12	620,60	
24-1616-66-06P21	16x16A / Duvar Gövde - Tek Mandallı	IP 65		12	657,20	
24-1616-68-06P21	16x16A / Duvar Gövde - Tek Mandallı (Fiş Çıkartma Mekanizmalı)	IP 65		10	797,70	
24-1616-67-06P21	16x16A / Duvar Gövde - Tek Mandallı (Kapaklı)	IP 65		10	856,70	
24-1616-69-06P21	16x16A / Duvar Gövde - Tek Mandallı (Kapaklı) (Fiş Çıkartma Mekanizmalı)	IP 65		10	1.085,30	
24-1616-61-06P21	16x16A / Duvar Gövde (Çift Girişli)	IP 65		12	638,00	
24-1616-63-06P21	16x16A / Duvar Gövde - Tek Mandallı (Çift Girişli)	IP 65		12	670,30	
24-1616-70-06P21	16x16A / Duvar Gövde - Tek Mandallı (Çift Girişli) (Fiş Çıkartma Mekanizmalı)	IP 65		10	810,80	
24-1616-64-06P21	16x16A / Duvar Gövde - Tek Mandallı (Kapaklı) (Çift Girişli)	IP 65		10	914,80	
24-1616-71-06P21	16x16A / Duvar Gövde - Tek Mandallı (Kapaklı) (Çift Girişli) (Fiş Çıkarma Mekanizmalı)	IP 65		10	1.160,70	
24-4080-100-01	4/0x80A / Fiş Çekirdek - Vidalı Bağlantı	IP 65	vidalı	20	818,00	
24-4080-200-01	4/0x80A / Priz Çekirdek - Vidalı Bağlantı	IP 65	vidalı	20	870,50	

4/2x80A		(4/0 + E) 830/400 V (Metal Gövde)				
Referans	Ürün Tanımı	Koruma Sınıfı	Bağlantı Şekli	Kutu / Koli	₺ / Adet	
24-1616-01-06P21	16x16A / Fiş Gövde (Üstten Giriş)	IP 65		20	212,10	
24-1616-02-06P21	16x16A / Fiş Gövde (Tek Mandala Uygun) (Üstten Giriş)	IP 65		20	235,20	
24-1616-11-06P21	16x16A / Fiş Gövde (Yandan Giriş)	IP 65		20	195,80	
24-1616-12-06P21	16x16A / Fiş Gövde (Tek Mandala Uygun) (Yandan Giriş)	IP 65		20	227,50	
24-1616-30-06P21	16x16A / Uzatma Priz Gövde (Üstten Giriş)	IP 65		12	388,30	
24-1616-31-06P21	16x16A / Uzatma Priz Gövde - Tek Mandallı (Üstten Giriş)	IP 65		10	409,50	
24-1616-34-06P21	16x16A / Uzatma Priz Gövde - Tek Mandallı (Üstten Giriş) (Fiş Çıkartma Mekanizmalı)	IP 65		10	495,90	
24-1616-32-06P21	16x16A / Uzatma Priz Gövde (Yandan Giriş)	IP 65		12	365,70	
24-1616-33-06P21	16x16A / Uzatma Priz Gövde - Tek Mandallı (Yandan Giriş)	IP 65		10	388,30	
24-1616-35-06P21	16x16A / Uzatma Priz Gövde - Tek Mandallı (Yandan Giriş) (Fiş Çıkartma Mekanizmalı)	IP 65		10	467,50	
24-1616-40-06000	16x16A / Makine Gövde	IP 65		30	243,30	
24-1616-42-06000	16x16A / Makine Gövde - Tek Mandallı	IP 65		30	224,20	
24-1616-46-06000	16x16A / Makine Gövde - Tek Mandallı (Fiş Çıkarma Mekanizmalı)	IP 65		20	273,40	
24-1616-43-06000	16x16A / Makine Gövde - Tek Mandallı (Kapaklı)	IP 65		20	486,00	
24-1616-47-06000	16x16A / Makine Gövde - Tek Mandallı (Kapaklı) (Fiş Çıkarma Mekanizmalı)	IP 65		20	620,60	
24-1616-60-06P21	16x16A / Duvar Gövde	IP 65		12	620,60	
24-1616-66-06P21	16x16A / Duvar Gövde - Tek Mandallı	IP 65		12	657,20	
24-1616-68-06P21	16x16A / Duvar Gövde - Tek Mandallı (Fiş Çıkartma Mekanizmalı)	IP 65		10	797,70	
24-1616-67-06P21	16x16A / Duvar Gövde - Tek Mandallı (Kapaklı)	IP 65		10	856,70	
24-1616-69-06P21	16x16A / Duvar Gövde - Tek Mandallı (Kapaklı) (Fiş Çıkartma Mekanizmalı)	IP 65		10	1.085,30	
24-1616-61-06P21	16x16A / Duvar Gövde (Çift Girişli)	IP 65		12	638,00	
24-1616-63-06P21	16x16A / Duvar Gövde - Tek Mandallı (Çift Girişli)	IP 65		12	670,30	
24-1616-70-06P21	16x16A / Duvar Gövde - Tek Mandallı (Çift Girişli) (Fiş Çıkartma Mekanizmalı)	IP 65		10	810,80	
24-1616-64-06P21	16x16A / Duvar Gövde - Tek Mandallı (Kapaklı) (Çift Girişli)	IP 65		10	914,80	
24-1616-71-06P21	16x16A / Duvar Gövde - Tek Mandallı (Kapaklı) (Çift Girişli) (Fiş Çıkarma Mekanizmalı)	IP 65		10	1.160,70	
24-4280-100-01	4/2x80A/16A / Fiş Çekirdek - Vidalı Bağlantı	IP 65	vidalı	20	887,90	
24-4280-200-01	4/2x80A/16A / Priz Çekirdek - Vidalı Bağlantı	IP 65	vidalı	20	965,50	

\* Ürün kodlarında belirtilen P21 standart rakor ölçüsüdür (PG21). Sipariş verirken lütfen rakor ölçüsü belirtiniz. Farklı rakor seçenekleri: M25 - M32 - PG21 - PG29 / Duvar gövdeler için: M25 - PG21

24-1616-01-06P21	24-1616-02-06P21	24-1616-30-06P21	24-1616-40-06000	24-4280-100-01	24-4280-200-01

## AĞIR ORTAM ŞARTLARI İÇİN GÖVDELER



**Titreşimli ortamlar için özel olarak geliştirilmiştir.**

6x16A	(6P + E) 500 V (Metal Gövde)				
Referans	Ürün Tanımı	Koruma Sınıfı	Bağlantı Şekli	Kutu / Koli	₺ / Adet
24-0616-03-06P16	6x16A / Fiş Gövde (İki Vidalı) (Üstten Giriş)	IP 65		24	265,70
24-0616-13-06P16	6x16A / Fiş Gövde (İki Vidalı) (Yandan Giriş)	IP 65		24	265,70
24-0616-44-06000	6x16A / Makine Gövde (İki Vidalı)	IP 65		25	244,90
24-0616-100-01	6x16A / Fiş Çekirdek - Vidalı Bağlantı (1-6)	IP 65	vidalı	30	221,40
24-0616-200-01	6x16A / Priz Çekirdek - Vidalı Bağlantı (1-6)	IP 65	vidalı	30	243,30
24-0616-100-02	6x16A / Fiş Çekirdek - Yaylı Bağlantı (1-6)	IP 65	yaylı	30	297,10
24-0616-200-02	6x16A / Priz Çekirdek - Yaylı Bağlantı (1-6)	IP 65	yaylı	30	326,50

\* Ürün kodlarında belirtilen P16 standart rakor ölçüsüdür (PG16). Sipariş verirken lütfen rakor ölçüsünü belirtiniz. Farklı rakor seçenekleri: M20 - M25 - PG13,5 - PG16

24-0616-03-06P16	24-0616-13-06P16	24-0616-100-01	24-0616-200-01



10x16A		(10P + E) 500 V (Metal Gövde)			
Referans	Ürün Tanımı	Koruma Sınıfı	Bağlantı Şekli	Kutu / Koli	₺ / Adet
24-1016-03-06P16	10x16A / Fiş Gövde (İki Vidalı) (Üstten Giriş)	IP 65		35	283,80
24-1016-13-06P16	10x16A / Fiş Gövde (İki Vidalı) (Yandan Giriş)	IP 65		35	283,80
24-1016-44-06000	10x16A / Makine Gövde (İki Vidalı)	IP 65		24	296,30
24-1016-100-01	10x16A / Fiş Çekirdek - Vidalı Bağlantı (1-10)	IP 65	vidalı	30	262,40
24-1016-200-01	10x16A / Priz Çekirdek - Vidalı Bağlantı (1-10)	IP 65	vidalı	30	287,00
24-1016-100-02	10x16A / Fiş Çekirdek - Yaylı Bağlantı (1-10)	IP 65	yaylı	30	354,10
24-1016-200-02	10x16A / Priz Çekirdek - Yaylı Bağlantı (1-10)	IP 65	yaylı	30	388,20

\* Ürün kodlarında belirtilen P16 standart rakor ölçüsüdür (PG16). Sipariş verirken lütfen rakor ölçüsü belirtiniz. Farklı rakor seçenekleri: M20 - M25 - PG13,5 - PG16

24-1616-03-06P16	24-1616-44-06P16	24-1616-100-01	24-1616-200-01

16x16A		(16P + E) 500 V (Metal Gövde)			
Referans	Ürün Tanımı	Koruma Sınıfı	Bağlantı Şekli	Kutu / Koli	₺ / Adet
24-1616-03-06P21	16x16A / Fiş Gövde (İki Vidalı) (Üstten Giriş)	IP 65		20	316,60
24-1616-04-06P21	16x16A / Fiş Gövde (Dört Vidalı) (Üstten Giriş)	IP 65		20	329,70
24-1616-13-06P21	16x16A / Fiş Gövde (İki Vidalı) (Yandan Giriş)	IP 65		20	316,60
24-1616-14-06P21	16x16A / Fiş Gövde (Dört Vidalı) (Yandan Giriş)	IP 65		20	329,70
24-1616-44-06000	16x16A / Makine Gövde (İki Vidalı)	IP 65		30	363,00
24-1616-45-06000	16x16A / Makine Gövde (Dört Vidalı)	IP 65		30	376,10
24-1616-100-01	16x16A / Fiş Çekirdek - Vidalı Bağlantı (1-16)	IP 65	vidalı	20	333,60
24-1616-200-01	16x16A / Priz Çekirdek - Vidalı Bağlantı (1-16)	IP 65	vidalı	20	370,20
24-1616-100-02	16x16A / Fiş Çekirdek - Yaylı Bağlantı (1-16)	IP 65	yaylı	20	452,30
24-1616-200-02	16x16A / Priz Çekirdek - Yaylı Bağlantı (1-16)	IP 65	yaylı	20	499,20

\* Ürün kodlarında belirtilen P16 standart rakor ölçüsüdür (PG16). Sipariş verirken lütfen rakor ölçüsü belirtiniz. Farklı rakor seçenekleri: M25 - M32 - PG21 - PG29

24-1616-03-06P16	24-1616-14-06P16	24-1616-44-06000	24-1616-45-06000

24x16A		(24P + E) 500 V (Metal Gövde)			
Referans	Ürün Tanımı	Koruma Sınıfı	Bağlantı Şekli	Kutu / Koli	₺ / Adet
24-2416-03-06P21	24x16A / Fiş Gövde (İki Vidalı) (Üstten Giriş)	IP 65		20	381,10
24-2416-04-06P21	24x16A / Fiş Gövde (Dört Vidalı) (Üstten Giriş)	IP 65		20	395,30
24-2416-13-06P21	24x16A / Fiş Gövde (İki Vidalı) (Yandan Giriş)	IP 65		20	381,10
24-2416-14-06P21	24x16A / Fiş Gövde (Dört Vidalı) (Yandan Giriş)	IP 65		20	395,30
24-2416-44-06000	24x16A / Makine Gövde (İki Vidalı)	IP 65		20	432,00
24-2416-45-06000	24x16A / Makine Gövde (Dört Vidalı)	IP 65		20	449,40
24-2416-100-01	24x16A / Fiş Çekirdek - Vidalı Bağlantı (1-24)	IP 65	vidalı	20	423,80
24-2416-200-01	24x16A / Priz Çekirdek - Vidalı Bağlantı (1-24)	IP 65	vidalı	20	470,70
24-2416-100-02	24x16A / Fiş Çekirdek - Yaylı Bağlantı (1-24)	IP 65	yaylı	20	570,30
24-2416-200-02	24x16A / Priz Çekirdek - Yaylı Bağlantı (1-24)	IP 65	yaylı	20	630,80







\* Ürün kodlarında belirtilen P16 standart rakor ölçüsüdür (PG16). Sipariş verirken lütfen rakor ölçüsü belirtiniz. Farklı rakor seçenekleri: M25 - M32 - PG21 - PG29

24-2416-03-06P16	24-2416-14-06P16	24-2416-44-06000	24-2416-45-06000

**10A - 250V**

**CRIMP FİŞ - PRİZ ÇEKİRDEKLERİ**



Referans	Ürün Tanımı	Gövde Tipi	Ambalaj	₺ / Adet
24-00710-100-03	7x10A / Fiş Çekirdek - Crimp Kontak(1-7)	4 - 5 Kontak	10	278,90
24-00710-200-03	7x10A / Priz Çekirdek - Crimp Kontak(1-7)	4 - 5 Kontak	10	278,90
24-04010-100-03	40x10A / Fiş Çekirdek - Crimp Kontak(1-40)	16 Kontak	10	838,80
24-04010-200-03	40x10A / Priz Çekirdek - Crimp Kontak(1-40)	16 Kontak	10	838,80
24-06410-100-03	64x10A / Fiş Çekirdek - Crimp Kontak(1-64)	24 Kontak	10	956,90
24-06410-200-03	64x10A / Priz Çekirdek - Crimp Kontak(1-64)	24 Kontak	10	956,90
24-04010-100-03	40x10A / Fiş Çekirdek - Crimp Kontak(1-40)	32 Kontak	10	838,80
24-04010-110-03	40x10A / Fiş Çekirdek - Crimp Kontak(41-80)	32 Kontak	10	838,80
24-04010-200-03	40x10A / Priz Çekirdek - Crimp Kontak(1-40)	32 Kontak	10	838,80
24-04010-210-03	40x10A / Priz Çekirdek - Crimp Kontak(41-80)	32 Kontak	10	838,80
24-06410-100-03	64x10A / Fiş Çekirdek - Crimp Kontak(1-64)	48 Kontak	10	956,90
24-06410-110-03	64x10A / Fiş Çekirdek - Crimp Kontak(65-128)	48 Kontak	10	956,90
24-06410-200-03	64x10A / Priz Çekirdek - Crimp Kontak(1-64)	48 Kontak	10	956,90
24-06410-210-03	64x10A / Priz Çekirdek - Crimp Kontak(65-128)	48 Kontak	10	956,90
24-02410-100-03	24x10A / Fiş Çekirdek - Crimp Kontak(1-24)	6 Kontak	10	998,30
24-02410-200-03	24x10A / Priz Çekirdek - Crimp Kontak(1-24)	6 Kontak	10	998,30
24-04210-100-03	42x10A / Fiş Çekirdek - Crimp Kontak(1-42)	10 Kontak	10	1.098,40
24-04210-200-03	42x10A / Priz Çekirdek - Crimp Kontak(1-42)	10 Kontak	10	1.098,40
24-07210-100-03	72x10A / Fiş Çekirdek - Crimp Kontak(1-72)	16 Kontak	10	1.157,50
24-07210-200-03	72x10A / Priz Çekirdek - Crimp Kontak(1-72)	16 Kontak	10	1.157,50
24-10810-100-03	108x10A / Fiş Çekirdek - Crimp Kontak(1-108)	24 Kontak	10	1.297,50
24-10810-200-03	108x10A / Priz Çekirdek - Crimp Kontak(1-108)	24 Kontak	10	1.297,50
24-07210-100-03	72x10A / Fiş Çekirdek - Crimp Kontak(1-72)	32 Kontak	10	1.157,50
24-07210-110-03	72x10A / Fiş Çekirdek - Crimp Kontak(73-144)	32 Kontak	10	1.157,50
24-07210-200-03	72x10A / Priz Çekirdek - Crimp Kontak(1-72)	32 Kontak	10	1.157,50
24-07210-210-03	72x10A / Priz Çekirdek - Crimp Kontak(73-144)	32 Kontak	10	1.157,50
24-10810-100-03	108x10A / Fiş Çekirdek - Crimp Kontak(1-108)	48 Kontak	10	1.297,50
24-10810-110-03	108x10A / Fiş Çekirdek - Crimp Kontak(109-216)	48 Kontak	10	1.297,50
24-10810-200-03	108x10A / Priz Çekirdek - Crimp Kontak(1-108)	48 Kontak	10	1.297,50
24-10810-210-03	108x10A / Priz Çekirdek - Crimp Kontak(109-216)	48 Kontak	10	1.297,50

					
24-00710-100-03	24-00710-200-03	24-04010-100-03	24-04010-200-03	24-02410-100-03	24-02410-200-03

**10A**







**CRIMP KONTAK ÇEŞİTLERİ**

Referans	Ürün Tanımı	Gövde Tipi	Ambalaj	₺ / Adet
C10M0.37	Fiş Kontak (Crimp - 0.37mm <sup>2</sup> )		50	36,00
C10M0.50	Fiş Kontak (Crimp - 0.5mm <sup>2</sup> )		50	36,00
C10M0.75	Fiş Kontak (Crimp - 0.75mm <sup>2</sup> )		50	36,00
C10M1.00	Fiş Kontak (Crimp - 1.00mm <sup>2</sup> )		50	36,00
C10M1.50	Fiş Kontak (Crimp - 1.50mm <sup>2</sup> )		50	36,00
C10M2.50	Fiş Kontak (Crimp - 2.50mm <sup>2</sup> )		50	36,00
C10F0.37	Priz Kontak (Crimp - 0.37mm <sup>2</sup> )		50	36,00
C10F0.50	Priz Kontak (Crimp - 0.5mm <sup>2</sup> )		50	36,00
C10F0.75	Priz Kontak (Crimp - 0.75mm <sup>2</sup> )		50	36,00
C10F1.00	Priz Kontak (Crimp - 1.00mm <sup>2</sup> )		50	36,00
C10F1.50	Priz Kontak (Crimp - 1.50mm <sup>2</sup> )		50	36,00
C10F2.50	Priz Kontak (Crimp - 2.50mm <sup>2</sup> )		50	36,00

					
C10M0.37	C10M0.50	C10M0.75	C10F0.37	C10F0.50	C10F0.75

**16A - 500V**
**CRIMP FİŞ - PRİZ ÇEKİRDEKLERİ**

Referans	Ürün Tanımı	Gövde Tipi	Ambalaj	♣ / Adet
24-00616-100-03	6x16A / Fiş Çekirdek - Crimp Kontak (1-6)	6 Kontak	10	440,10
24-00616-200-03	6x16A / Priz Çekirdek - Crimp Kontak (1-6)	6 Kontak	10	440,10
24-01016-100-03	10x16A / Fiş Çekirdek - Crimp Kontak(1-10)	10 Kontak	10	498,70
24-01016-200-03	10x16A / Priz Çekirdek - Crimp Kontak(1-10)	10 Kontak	10	498,70
24-01616-100-03	16x16A / Fiş Çekirdek - Crimp Kontak (1-16)	16 Kontak	10	580,10
24-01616-200-03	16x16A / Priz Çekirdek - Crimp Kontak (1-16)	16 Kontak	10	580,10
24-02416-100-03	24x16A / Fiş Çekirdek - Crimp Kontak (1-24)	24 Kontak	10	738,70
24-02416-200-03	24x16A / Priz Çekirdek - Crimp Kontak (1-24)	24 Kontak	10	738,70
24-01616-100-03	16x16A / Fiş Çekirdek - Crimp Kontak (1-16)	32 Kontak	10	580,10
24-01616-110-03	16x16A / Fiş Çekirdek - Crimp Kontak (17-32)	32 Kontak	10	580,10
24-01616-200-03	16x16A / Priz Çekirdek - Crimp Kontak (1-16)	32 Kontak	10	580,10
24-01616-210-03	16x16A / Priz Çekirdek - Crimp Kontak (17-32)	32 Kontak	10	580,10
24-02416-100-03	24x16A / Fiş Çekirdek - Crimp Kontak (1-24)	48 Kontak	10	738,70
24-02416-110-03	24x16A / Fiş Çekirdek - Crimp Kontak (25-48)	48 Kontak	10	738,70
24-02416-200-03	24x16A / Priz Çekirdek - Crimp Kontak (1-24)	48 Kontak	10	738,70
24-02416-210-03	24x16A / Priz Çekirdek - Crimp Kontak (25-48)	48 Kontak	10	738,70
24-01016-101-03	10x16A / Fiş Çekirdek - Crimp Kontak(1-10)	6 Kontak	10	798,80
24-01016-201-03	10x16A / Priz Çekirdek - Crimp Kontak(1-10)	6 Kontak	10	798,80
24-01816-100-03	18x16A / Fiş Çekirdek - Crimp Kontak(1-18)	10 Kontak	10	956,90
24-01816-200-03	18x16A / Priz Çekirdek - Crimp Kontak(1-18)	10 Kontak	10	956,90
24-03216-100-03	32x16A / Fiş Çekirdek - Crimp Kontak (1-32)	16 Kontak	10	1.157,50
24-03216-200-03	32x16A / Priz Çekirdek - Crimp Kontak (1-32)	16 Kontak	10	1.157,50
24-04616-100-03	46x16A / Fiş Çekirdek - Crimp Kontak (1-46)	24 Kontak	10	1.397,00
24-04616-200-03	46x16A / Priz Çekirdek - Crimp Kontak (1-46)	24 Kontak	10	1.397,00
24-03216-100-03	32x16A / Fiş Çekirdek - Crimp Kontak (1-32)	32 Kontak	10	1.157,50
24-03216-110-03	32x16A / Fiş Çekirdek - Crimp Kontak (33-64)	32 Kontak	10	1.157,50
24-03216-200-03	32x16A / Priz Çekirdek - Crimp Kontak (1-32)	32 Kontak	10	1.157,50
24-03216-210-03	32x16A / Priz Çekirdek - Crimp Kontak (33-64)	32 Kontak	10	1.157,50
24-04616-100-03	46x16A / Fiş Çekirdek - Crimp Kontak (1-46)	48 Kontak	10	1.397,00
24-04616-110-03	46x16A / Fiş Çekirdek - Crimp Kontak (47-92)	48 Kontak	10	1.397,00
24-04616-200-03	46x16A / Priz Çekirdek - Crimp Kontak (1-46)	48 Kontak	10	1.397,00
24-04616-210-03	46x16A / Priz Çekirdek - Crimp Kontak (47-92)	48 Kontak	10	1.397,00
24-04016-100-03	40x16A / Fiş Çekirdek - Crimp Kontak (1-40)	16 Kontak	10	1.157,50
24-04016-200-03	40x16A / Priz Çekirdek - Crimp Kontak (1-40)	16 Kontak	10	1.157,50
24-06416-100-03	64x16A / Fiş Çekirdek - Crimp Kontak (1-64)	24 Kontak	10	1.397,50
24-06416-200-03	64x16A / Priz Çekirdek - Crimp Kontak (1-64)	24 Kontak	10	1.397,50

					
24-00616-100-03	24-00616-200-03	24-01016-100-03	24-01016-200-03	24-01616-100-03	24-01616-200-03

**16A**
**CRIMP KONTAK ÇEŞİTLERİ**

Referans	Ürün Tanımı	Gövde Tipi	Ambalaj	♣ / Adet
C16M0.37	Fiş Kontak (Crimp - 0.37mm <sup>2</sup> )		50	20,30
C16M0.50	Fiş Kontak (Crimp - 0.5mm <sup>2</sup> )		50	20,30
C16M0.75	Fiş Kontak (Crimp - 0.75mm <sup>2</sup> )		50	20,30
C16M1.00	Fiş Kontak (Crimp - 1.00mm <sup>2</sup> )		50	20,30
C16M1.50	Fiş Kontak (Crimp - 1.50mm <sup>2</sup> )		50	20,30
C16M2.50	Fiş Kontak (Crimp - 2.50mm <sup>2</sup> )		50	20,30
C16M4.00	Fiş Kontak (Crimp - 4.00mm <sup>2</sup> )		50	20,30
C16F0.37	Priz Kontak (Crimp - 0.37mm <sup>2</sup> )		50	20,30
C16F0.50	Priz Kontak (Crimp - 0.5mm <sup>2</sup> )		50	20,30
C16F0.75	Priz Kontak (Crimp - 0.75mm <sup>2</sup> )		50	20,30
C16F1.00	Priz Kontak (Crimp - 1.00mm <sup>2</sup> )		50	20,30
C16F1.50	Priz Kontak (Crimp - 1.50mm <sup>2</sup> )		50	20,30
C16F2.50	Priz Kontak (Crimp - 2.50mm <sup>2</sup> )		50	20,30
C16F4.00	Priz Kontak (Crimp - 4.00mm <sup>2</sup> )		50	20,30

## CRIMP KONTAK EL ALETLERİ

Referans	Ürün Tanımı	Ambalaj	₺ / Adet
CSP001	Sıkma Pensesi (0,5 / 4mm <sup>2</sup> )	1	11.160,30
CSA001	Sökme Aparatı (10A)	1	3.208,30
CSA001	Sökme Aparatı (16A)	1	4.045,40

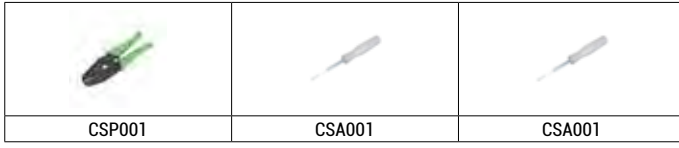

## BAĞLANTI KUTULARI

Referans	Ürün Tanımı	Ambalaj	₺ / Adet
24-0001-00	Sıcak Yolluk Sistemleri için Bağlantı Kutusu (Tekli) (16 - 24 Kontak)	1	1.413,30
24-0002-00	Sıcak Yolluk Sistemleri için Bağlantı Kutusu (İkili) (16 - 24 Kontak)	1	2.161,40
24-0003-00	Sıcak Yolluk Sistemleri için Bağlantı Kutusu (Tekli) (48 Kontak)	1	1.662,70



Bağlantı Kutuları ile kablo kirliliğinden kurtulun.



## KODLAMA PİMLERİ

Referans	Ürün Tanımı	Ambalaj	₺ / Adet
1380-210-78	Erkek Kodlama Pimi (6)	1	110,40
1380-205-78	Erkek Kodlama Pimi (16 - 72)	1	110,40
1380-207-78	Dişi Kodlama Pimi (16 - 72)	1	110,40
1380-215-78	Dişi Kodlama Pimi (72)	1	110,40

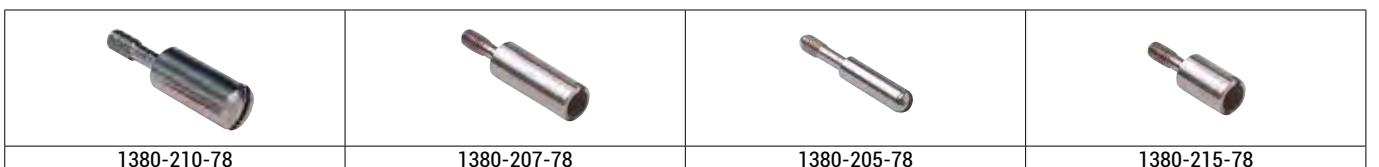



# KODLAMA PİMLERİ

## Erkek Kodlama Pimi

1380-210-78

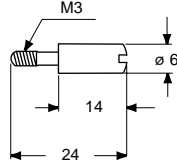

## 6'lı Kodlama Sistemi

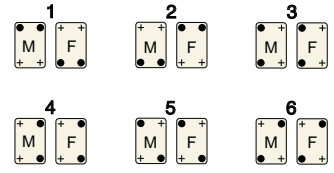

● = 1380-210-78

## Erkek - Dişi Kodlama Pimi

## 16'lı Kodlama Sistemi

1380-207-78

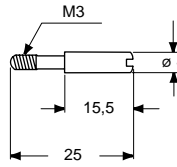

1380-205-78

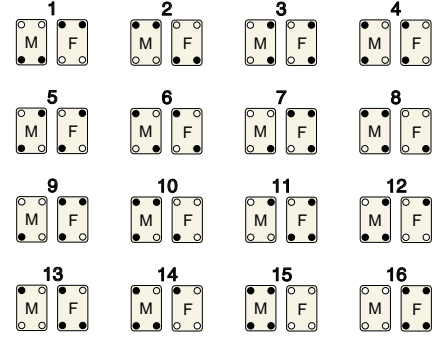
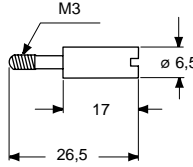

● = 1380-207-78  
○ = 1380-205-78

## Erkek - Dişi Kodlama Pimi



1380-207-78

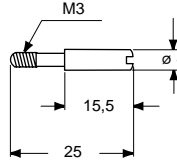

1380-205-78

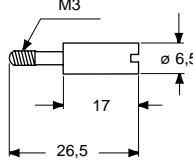

1380-215-78

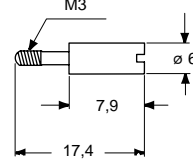

## 72'li Kodlama Sistemi

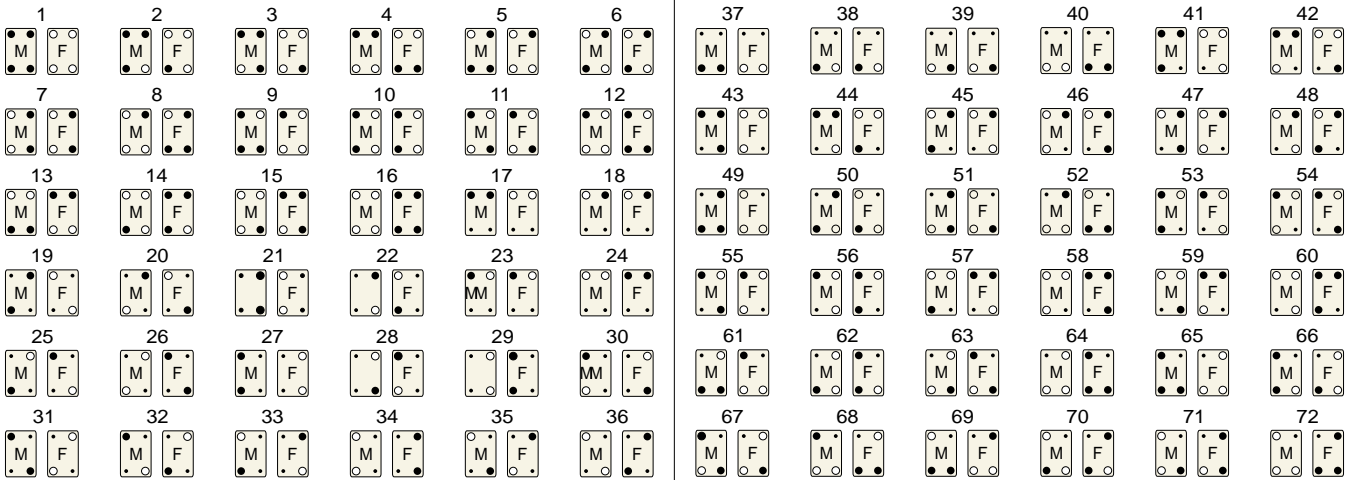

● = Dişi Kodlama Pimi (1380-205-78)  
○ = Erkek Kodlama Pimi (1380-207-78)  
• = Erkek Kodlama Pimi (1380-215-78)  
M = Erkek Çekirdek  
F = Dişi Çekirdek





## CEE Norm Fiş ve Prizler

16-32A - CEE Norm Fiş Prizler	50-55
Switched Interlocked Prizler	56-59
Kombi Duvar Serisi	60
Çoklu Prizler (Multiplex Serisi)	61-65
Adaptör	66
63-125A - Alpha Serisi	67-70
63-125A - Standart Seri	71-74
63-125A - GT Serisi	75-79
Farklı Toprak Kontak Yönleri	80-89
Alçak Gerilim Fiş Prizler	90-101



3x16A		CEE NORM IP 44 Fiş - PRİZLER (2P + E) 6h / 250 V. AC			
Referans	Ürün Tanımı	Bağlantı Şekli	Koruma Sınıfı	Kutu / Koli	₺ / Adet
3120-301-0901	3x16A Düz Fiş	Vidalı	IP 44	20 / 200	193,10
3120-302-0900	3x16A Eğik Fiş	Vidalı	IP 44	10	241,20
3120-304-0901	3x16A Uzatma Prizi	Vidalı	IP 44	20 / 200	248,50
3120-324-0960	3x16A Makine Prizi (düz) (sabit flanş) (60x60)	Vidalı	IP 44	10	237,90
3120-321-0970	3x16A Makine Prizi (düz) (70x70)	Vidalı	IP 44	10 / 100	237,90
3120-322-0975	3x16A Makine Prizi (düz) (75x75)	Vidalı	IP 44	10 / 100	237,90
3120-309-0900	3x16A Makine Prizi (eğik) (83x90)	Vidalı	IP 44	10 / 100	237,90
3120-307-0900	3x16A Duvar Prizi	Vidalı	IP 44	10	446,90
3120-319-0970	3x16A Makine Fişi (düz) (70x70)	Vidalı	IP 44	10	235,70
3120-318-0900	3x16A Makine Fişi (eğik) (85x85)	Vidalı	IP 44	10	269,30
3120-312-0900	3x16A Duvar Fişi	Vidalı	IP 44	10	388,50
3120-313-0900	3x16A Duvar Fişi (koruma kapaklı)	Vidalı	IP 44	10	541,90
3197-500-0600	Duvar Fişi Koruma Kapağı			1	153,20
21140-3840-06	Fiş Kontakt Koruma Kapağı			1	52,10
3020-301-0901	3x16A Düz Fiş	Hızlı	IP 44	20 / 200	227,50
3020-302-0900	3x16A Eğik Fiş	Hızlı	IP 44	10	284,30
3020-304-0901	3x16A Uzatma Prizi	Hızlı	IP 44	20 / 200	309,40
3020-324-0960	3x16A Makine Prizi (düz) (60x60)	Hızlı	IP 44	10	305,50
3020-321-0970	3x16A Makine Prizi (düz) (70x70)	Hızlı	IP 44	10 / 100	305,50
3020-322-0975	3x16A Makine Prizi (düz) (75x75)	Hızlı	IP 44	10 / 100	305,50
3020-309-0900	3x16A Makine Prizi (eğik) (83x90)	Hızlı	IP 44	10 / 100	305,50
3020-307-0900	3x16A Duvar Prizi	Hızlı	IP 44	10	536,50
3020-319-0970	3x16A Makine Fişi (düz) (70x70)	Hızlı	IP 44	10	296,70
3020-318-0900	3x16A Makine Fişi (eğik) (85x85)	Hızlı	IP 44	10	334,80
3020-312-0900	3x16A Duvar Fişi	Hızlı	IP 44	10	443,70
3020-313-0900	3x16A Duvar Fişi (koruma kapaklı)	Hızlı	IP 44	10	597,10
3197-500-0600	Duvar Fişi Koruma Kapağı			1	153,20
21140-3840-06	Fiş Kontakt Koruma Kapağı			1	52,10

3x16A		CEE NORM IP 67 Fiş - PRİZLER (2P + E) 6h / 250 V. AC			
Referans	Ürün Tanımı	Bağlantı Şekli	Koruma Sınıfı	Kutu / Koli	₺ / Adet
3121-301-0900	3x16A Düz Fiş	Vidalı	IP 67	10 / 30	311,70
3121-302-0900	3x16A Eğik Fiş	Vidalı	IP 67	10	389,50
3121-304-0900	3x16A Uzatma Prizi	Vidalı	IP 67	10 / 30	413,40
3121-322-0975	3x16A Makine Prizi (düz) (75x75)	Vidalı	IP 67	10 / 30	394,20
3121-309-0900	3x16A Makine Prizi (eğik) (83x90)	Vidalı	IP 67	10 / 30	394,20
3121-307-0900	3x16A Duvar Prizi	Vidalı	IP 67	5	646,40
3121-320-0900	3x16A Makine Fişi (düz) (83x90)	Vidalı	IP 67	10	419,30
3121-318-0900	3x16A Makine Fişi (eğik) (85x85)	Vidalı	IP 67	10	434,40
3121-312-0900	3x16A Duvar Fişi	Vidalı	IP 67	5	608,90
3121-360-0600	3x16A / IP 67 - Fiş Kontakt Koruma Kapağı			1	116,10
3021-301-0900	3x16A Düz Fiş	Hızlı	IP 67	10 / 30	374,00
3021-302-0900	3x16A Eğik Fiş	Hızlı	IP 67	10	467,50
3021-304-0900	3x16A Uzatma Prizi	Hızlı	IP 67	10 / 30	514,90
3021-322-0975	3x16A Makine Prizi (düz) (75x75)	Hızlı	IP 67	10 / 30	513,90
3021-309-0900	3x16A Makine Prizi (eğik) (83x90)	Hızlı	IP 67	10 / 30	513,90
3021-307-0900	3x16A Duvar Prizi	Hızlı	IP 67	5	775,80
3021-320-0900	3x16A Makine Fişi (düz) (83x90)	Hızlı	IP 67	10	529,20
3021-318-0900	3x16A Makine Fişi (eğik) (85x85)	Hızlı	IP 67	10	596,00
3021-312-0900	3x16A Duvar Fişi	Hızlı	IP 67	5	717,10
3121-360-0600	3x16A / IP 67 - Fiş Kontakt Koruma Kapağı			1	116,10



4x16A		CEE NORM IP 44 FİŞ - PRİZLER (3P + E) 6h / 380-415 V. AC			
Referans	Ürün Tanımı	Bağlantı Şekli	Koruma Sınıfı	Kutu / Koli	₺ / Adet
3122-301-1601	4x16A Düz Fiş	Vidalı	IP 44	10 / 100	219,40
3122-302-1600	4x16A Eğik Fiş	Vidalı	IP 44	10	274,30
3122-304-1601	4x16A Uzatma Prizi	Vidalı	IP 44	10 / 100	298,20
3122-321-1670	4x16A Makine Prizi (düz) (70x70)	Vidalı	IP 44	10 / 100	275,50
3122-322-1675	4x16A Makine Prizi (düz) (75x75)	Vidalı	IP 44	10 / 100	275,50
3122-309-1600	4x16A Makine Prizi (eğik) (83x90)	Vidalı	IP 44	10 / 100	275,50
3122-307-1600	4x16A Duvar Prizi	Vidalı	IP 44	5	458,70
3122-319-1670	4x16A Makine Fişi (düz) (70x70)	Vidalı	IP 44	10	267,70
3122-318-1600	4x16A Makine Fişi (eğik) (85x85)	Vidalı	IP 44	10	318,30
3122-312-1600	4x16A Duvar Fişi	Vidalı	IP 44	5	383,40
3122-313-1600	4x16A Duvar Fişi (koruma kapaklı)	Vidalı	IP 44	5	536,90
3197-505-0600	Duvar Fişi Koruma Kapağı			1	153,20
21142-3840-06	Fiş Kontak Koruma Kapağı			1	52,10
3022-301-1601	4x16A Düz Fiş	Hızlı	IP 44	10 / 100	270,80
3022-302-1600	4x16A Eğik Fiş	Hızlı	IP 44	10	338,40
3022-304-1601	4x16A Uzatma Prizi	Hızlı	IP 44	10 / 100	372,70
3022-321-1670	4x16A Makine Prizi (düz) (70x70)	Hızlı	IP 44	10 / 100	338,40
3022-322-1675	4x16A Makine Prizi (düz) (75x75)	Hızlı	IP 44	10 / 100	338,40
3022-309-1600	4x16A Makine Prizi (eğik) (83x90)	Hızlı	IP 44	10 / 100	338,40
3022-307-1600	4x16A Duvar Prizi	Hızlı	IP 44	5	513,40
3022-319-1670	4x16A Makine Fişi (düz) (70x70)	Hızlı	IP 44	10	322,90
3022-318-1600	4x16A Makine Fişi (eğik) (85x85)	Hızlı	IP 44	10	358,20
3022-312-1600	4x16A Duvar Fişi	Hızlı	IP 44	5	476,80
3022-313-1600	4x16A Duvar Fişi (koruma kapaklı)	Hızlı	IP 44	5	630,00
3197-505-0600	Duvar Fişi Koruma Kapağı			1	153,20
21142-3840-06	Fiş Kontak Koruma Kapağı			1	52,10



4x16A		CEE NORM IP 67 FİŞ - PRİZLER (3P + E) 6h / 380-415 V. AC			
Referans	Ürün Tanımı	Bağlantı Şekli	Koruma Sınıfı	Kutu / Koli	₺ / Adet
3123-301-1600	4x16A Düz Fiş	Vidalı	IP 67	10 / 30	347,20
3123-302-1600	4x16A Eğik Fiş	Vidalı	IP 67	10	434,20
3123-304-1600	4x16A Uzatma Prizi	Vidalı	IP 67	10 / 30	471,40
3123-322-1675	4x16A Makine Prizi (düz) (75x75)	Vidalı	IP 67	10 / 30	456,70
3123-309-1600	4x16A Makine Prizi (eğik) (83x90)	Vidalı	IP 67	10 / 30	456,70
3123-307-1600	4x16A Duvar Prizi	Vidalı	IP 67	5	641,40
3123-320-1600	4x16A Makine Fişi (düz) (83x90)	Vidalı	IP 67	10	458,70
3123-318-1600	4x16A Makine Fişi (eğik) (85x85)	Vidalı	IP 67	10	469,70
3123-312-1600	4x16A Duvar Fişi	Vidalı	IP 67	5	679,50
3123-360-0600	4x16A / IP 67 - Fiş Kontak Koruma Kapağı			1	116,10
3023-301-1600	4x16A Düz Fiş	Hızlı	IP 67	10 / 30	441,00
3023-302-1600	4x16A Eğik Fiş	Hızlı	IP 67	10	551,30
3023-304-1600	4x16A Uzatma Prizi	Hızlı	IP 67	10 / 30	619,70
3023-322-1675	4x16A Makine Prizi (düz) (75x75)	Hızlı	IP 67	10 / 30	596,00
3023-309-1600	4x16A Makine Prizi (eğik) (83x90)	Hızlı	IP 67	10 / 30	596,00
3023-307-1600	4x16A Duvar Prizi	Hızlı	IP 67	5	830,00
3023-320-1600	4x16A Makine Fişi (düz) (83x90)	Hızlı	IP 67	10	605,60
3023-318-1600	4x16A Makine Fişi (eğik) (85x85)	Hızlı	IP 67	10	608,30
3023-312-1600	4x16A Duvar Fişi	Hızlı	IP 67	5	789,90
3123-360-0600	4x16A / IP 67 - Fiş Kontak Koruma Kapağı			1	116,10

**5x16A CEE NORM IP 44 FİŞ - PRİZLER (3P+N+E) 6h / 380-415 V. AC**

Referans	Ürün Tanımı	Bağlantı Şekli	Koruma Sınıfı	Kutu / Koli	₺ / Adet
3105-301-1601	5x16A Düz Fiş	Vidalı	IP 44	10/100	270,30
3105-302-1600	5x16A Eğik Fiş	Vidalı	IP 44	10	338,00
3105-304-1601	5x16A Uzatma Prizi	Vidalı	IP 44	10/100	362,30
3105-321-1670	5x16A Makine Prizi (düz) (70x70)	Vidalı	IP 44	10 / 100	346,70
3105-322-1675	5x16A Makine Prizi (düz) (75x75)	Vidalı	IP 44	10 / 100	346,70
3105-309-1600	5x16A Makine Prizi (eğik) (83x90)	Vidalı	IP 44	10 / 100	346,70
3105-307-1600	5x16A Duvar Prizi	Vidalı	IP 44	5	524,30
3105-319-1670	5x16A Makine Fişi (düz) (70x70)	Vidalı	IP 44	10	344,10
3105-320-1675	5x16A Makine Fişi (düz) (75x75)	Vidalı	IP 44	10	344,10
3105-318-1600	5x16A Makine Fişi (eğik) (85x85)	Vidalı	IP 44	10	403,50
3105-312-1600	5x16A Duvar Fişi	Vidalı	IP 44	5	469,70
3105-313-1600	5x16A Duvar Fişi (koruma kapaklı)	Vidalı	IP 44	5	623,20
3105-350-1600	5x16A Faz Dönüştürücü Fiş	Vidalı	IP 44	10 / 100	536,50
3105-354-1600	5x16A Faz Dönüştürücü Makine Fişi (75x75)	Vidalı	IP 44	10	594,80
3105-352-1600	5x16A Faz Dönüştürücü Duvar Fişi	Vidalı	IP 44	5	975,60
3105-353-1600	5x16A Faz Dönüştürücü Duvar Fişi (koruma kapaklı)	Vidalı	IP 44	5	1.121,60
3197-510-0600	Duvar Fişi Koruma Kapağı			1	153,20
21144-3840-06	Fiş Kontak Koruma Kapağı			1	52,10
3005-301-1601	5x16A Düz Fiş	Hızlı	IP 44	10 / 100	345,70
3005-302-1600	5x16A Eğik Fiş	Hızlı	IP 44	10	432,10
3005-304-1601	5x16A Uzatma Prizi	Hızlı	IP 44	10 / 100	440,50
3005-321-1670	5x16A Makine Prizi (düz) (70x70)	Hızlı	IP 44	10 / 100	410,10
3005-322-1675	5x16A Makine Prizi (düz) (75x75)	Hızlı	IP 44	10 / 100	410,10
3005-309-1600	5x16A Makine Prizi (eğik) (83x90)	Hızlı	IP 44	10 / 100	410,10
3005-307-1600	5x16A Duvar Prizi	Hızlı	IP 44	5	597,40
3005-319-1670	5x16A Makine Fişi (düz) (70x70)	Hızlı	IP 44	10	403,00
3005-320-1675	5x16A Makine Fişi (düz) (75x75)	Hızlı	IP 44	10	403,00
3005-318-1600	5x16A Makine Fişi (eğik) (85x85)	Hızlı	IP 44	10	451,40
3005-312-1600	5x16A Duvar Fişi	Hızlı	IP 44	5	560,80
3005-313-1600	5x16A Duvar Fişi (koruma kapaklı)	Hızlı	IP 44	5	714,00
3197-510-0600	Duvar Fişi Koruma Kapağı			1	153,20
21144-3840-06	Fiş Kontak Koruma Kapağı			1	52,10

**5x16A CEE NORM IP 67 FİŞ - PRİZLER (3P+N+E) 6h / 380-415 V. AC**

Referans	Ürün Tanımı	Bağlantı Şekli	Koruma Sınıfı	Kutu / Koli	₺ / Adet
3106-301-1600	5x16A Düz Fiş	Vidalı	IP 67	10 / 20	402,40
3106-302-1600	5x16A Eğik Fiş	Vidalı	IP 67	10	503,10
3106-304-1600	5x16A Uzatma Prizi	Vidalı	IP 67	10 / 20	520,20
3106-321-1670	5x16A Makine Prizi (düz) (70x70)	Vidalı	IP 67	10 / 30	490,90
3106-322-1675	5x16A Makine Prizi (düz) (75x75)	Vidalı	IP 67	10 / 20	490,90
3106-309-1600	5x16A Makine Prizi (eğik) (83x90)	Vidalı	IP 67	10 / 20	490,90
3106-307-1600	5x16A Duvar Prizi	Vidalı	IP 67	5	689,90
3106-320-1600	5x16A Makine Fişi (düz) (83x90)	Vidalı	IP 67	10	521,60
3106-318-1600	5x16A Makine Fişi (eğik) (85x85)	Vidalı	IP 67	10	550,40
3106-312-1600	5x16A Duvar Fişi	Vidalı	IP 67	5	689,90
3106-350-1600	5x16A Faz Dönüştürücü Fiş	Vidalı	IP 67	10 / 20	732,50
3106-354-1600	5x16A Faz Dönüştürücü Makine Fişi (83x90)	Vidalı	IP 67	10	841,50
3106-352-1600	5x16A Faz Dönüştürücü Duvar Fişi	Vidalı	IP 67	5	1.117,00
3106-360-0600	5x16A / IP 67 - Fiş Kontak Koruma Kapağı			1	116,10
3006-301-1600	5x16A Düz Fiş	Hızlı	IP 67	10 / 20	526,80
3006-302-1600	5x16A Eğik Fiş	Hızlı	IP 67	10	658,30
3006-304-1600	5x16A Uzatma Prizi	Hızlı	IP 67	10 / 20	636,70
3006-321-1670	5x16A Makine Prizi (düz) (70x70)	Hızlı	IP 67	10 / 30	623,70
3006-322-1675	5x16A Makine Prizi (düz) (75x75)	Hızlı	IP 67	10 / 20	623,70
3006-309-1600	5x16A Makine Prizi (eğik) (83x90)	Hızlı	IP 67	10 / 20	623,70
3006-307-1600	5x16A Duvar Prizi	Hızlı	IP 67	5	869,00
3006-320-1600	5x16A Makine Fişi (düz) (83x90)	Hızlı	IP 67	10	608,30
3006-318-1600	5x16A Makine Fişi (eğik) (85x85)	Hızlı	IP 67	10	656,60
3006-312-1600	5x16A Duvar Fişi	Hızlı	IP 67	5	816,30
3106-360-0600	5x16A / IP 67 - Fiş Kontak Koruma Kapağı			1	116,10

**3x32A CEE NORM IP 44 FİŞ - PRİZLER (2P+E) 6h / 250 V. AC**

Referans	Ürün Tanımı	Bağlantı Şekli	Koruma Sınıfı	Kutu / Koli	₺ / Adet
3124-301-0901	3x32A Düz Fiş	Vidalı	IP 44	10 / 100	301,90
3124-302-0900	3x32A Eğik Fiş	Vidalı	IP 44	10	377,50
3124-304-0901	3x32A Uzatma Prizi	Vidalı	IP 44	10 / 80	370,00
3124-321-0970	3x32A Makine Prizi (düz) (70x70)	Vidalı	IP 44	10	344,70
3124-322-0975	3x32A Makine Prizi (düz) (75x75)	Vidalı	IP 44	10	344,70
3124-309-0900	3x32A Makine Prizi (eğik) (83x90)	Vidalı	IP 44	10 / 100	344,70
3124-307-0900	3x32A Duvar Prizi	Vidalı	IP 44	5	580,80
3124-319-0970	3x32A Makine Fişi (düz) (70x70)	Vidalı	IP 44	10	349,90
3124-318-0900	3x32A Makine Fişi (eğik) (85x85)	Vidalı	IP 44	10	386,90
3124-312-0900	3x32A Duvar Fişi	Vidalı	IP 44	5	514,90
3124-313-0900	3x32A Duvar Fişi (koruma kapaklı)	Vidalı	IP 44	5	668,10
3197-515-0600	Duvar Fişi Koruma Kapağı			1	153,20
21146-3840-06	Fiş Kontakt Koruma Kapağı			1	52,10

3024-301-0901	3x32A Düz Fiş	Hızlı	IP 44	10 / 100	375,40
3024-302-0900	3x32A Eğik Fiş	Hızlı	IP 44	10	469,30
3024-304-0901	3x32A Uzatma Prizi	Hızlı	IP 44	10 / 80	475,70
3024-321-0970	3x32A Makine Prizi (düz) (70x70)	Hızlı	IP 44	10	424,00
3024-322-0975	3x32A Makine Prizi (düz) (75x75)	Hızlı	IP 44	10	424,00
3024-309-0900	3x32A Makine Prizi (eğik) (83x90)	Hızlı	IP 44	10 / 100	424,00
3024-307-0900	3x32A Duvar Prizi	Hızlı	IP 44	5	670,10
3024-319-0970	3x32A Makine Fişi (düz) (70x70)	Hızlı	IP 44	10	413,90
3024-318-0900	3x32A Makine Fişi (eğik) (85x85)	Hızlı	IP 44	10	454,50
3024-312-0900	3x32A Duvar Fişi	Hızlı	IP 44	5	614,40
3024-313-0900	3x32A Duvar Fişi (koruma kapaklı)	Hızlı	IP 44	5	767,60
3197-515-0600	Duvar Fişi Koruma Kapağı			1	153,20
21146-3840-06	Fiş Kontakt Koruma Kapağı			1	52,10



**3x32A CEE NORM IP 67 FİŞ - PRİZLER (2P+E) 6h / 250 V. AC**

Referans	Ürün Tanımı	Bağlantı Şekli	Koruma Sınıfı	Kutu / Koli	₺ / Adet
3125-301-0900	3x32A Düz Fiş	Vidalı	IP 67	10 / 20	441,60
3125-302-0900	3x32A Eğik Fiş	Vidalı	IP 67	5	552,00
3125-304-0900	3x32A Uzatma Prizi	Vidalı	IP 67	5 / 15	556,70
3125-322-0975	3x32A Makine Prizi (düz) (75x75)	Vidalı	IP 67	10	507,60
3125-309-0900	3x32A Makine Prizi (eğik) (83x90)	Vidalı	IP 67	10 / 20	507,60
3125-307-0900	3x32A Duvar Prizi	Vidalı	IP 67	5	718,70
3125-320-0900	3x32A Makine Fişi (düz) (83x90)	Vidalı	IP 67	10	489,10
3125-318-0900	3x32A Makine Fişi (eğik) (85x85)	Vidalı	IP 67	10	528,70
3125-312-0900	3x32A Duvar Fişi	Vidalı	IP 67	5	715,10
3125-360-0600	3x32A / 4x32A / IP 67 - Fiş Kontakt Koruma Kapağı			1	116,10

3025-301-0900	3x32A Düz Fiş	Hızlı	IP 67	10 / 20	571,10
3025-302-0900	3x32A Eğik Fiş	Hızlı	IP 67	5	713,70
3025-304-0900	3x32A Uzatma Prizi	Hızlı	IP 67	5 / 15	694,60
3025-322-0975	3x32A Makine Prizi (düz) (75x75)	Hızlı	IP 67	10	634,40
3025-309-0900	3x32A Makine Prizi (eğik) (83x90)	Hızlı	IP 67	10 / 20	634,40
3025-307-0900	3x32A Duvar Prizi	Hızlı	IP 67	5	899,80
3025-320-0900	3x32A Makine Fişi (düz) (83x90)	Hızlı	IP 67	10	659,30
3025-318-0900	3x32A Makine Fişi (eğik) (85x85)	Hızlı	IP 67	10	673,90
3025-312-0900	3x32A Duvar Fişi	Hızlı	IP 67	5	870,50
3125-360-0600	3x32A / 4x32A / IP 67 - Fiş Kontakt Koruma Kapağı			1	116,10



**4x32A CEE NORM IP 44 FİŞ - PRİZLER (3P+E) 6h / 380-415 V. AC**

Referans	Ürün Tanımı	Bağlantı Şekli	Koruma Sınıfı	Kutu / Koli	₺ / Adet
3126-301-1601	4x32A Düz Fiş	Vidalı	IP 44	10 / 100	317,80
3126-302-1600	4x32A Eğik Fiş	Vidalı	IP 44	10	397,40
3126-304-1601	4x32A Uzatma Prizi	Vidalı	IP 44	10 / 100	421,10
3126-321-1670	4x32A Makine Prizi (düz) (70x70)	Vidalı	IP 44	10 / 100	390,60
3126-322-1675	4x32A Makine Prizi (düz) (75x75)	Vidalı	IP 44	10 / 100	390,60
3126-309-1600	4x32A Makine Prizi (eğik) (83x90)	Vidalı	IP 44	10 / 80	390,60
3126-307-1600	4x32A Duvar Prizi	Vidalı	IP 44	5	623,20
3126-319-1670	4x32A Makine Fişi (düz) (70x70)	Vidalı	IP 44	10	418,20
3126-318-1600	4x32A Makine Fişi (eğik) (85x85)	Vidalı	IP 44	10	445,20
3126-312-1600	4x32A Duvar Fişi	Vidalı	IP 44	5	563,00
3126-313-1600	4x32A Duvar Fişi (koruma kapaklı)	Vidalı	IP 44	5	716,30
3197-515-0600	Duvar Fişi Koruma Kapağı			1	153,20
21148-3840-06	Fiş Kontakt Koruma Kapağı			1	52,10

3026-301-1601	4x32A Düz Fiş	Hızlı	IP 44	10 / 100	397,70
3026-302-1600	4x32A Eğik Fiş	Hızlı	IP 44	10	496,90
3026-304-1601	4x32A Uzatma Prizi	Hızlı	IP 44	10 / 100	516,40
3026-321-1670	4x32A Makine Prizi (düz) (70x70)	Hızlı	IP 44	10 / 100	476,30
3026-322-1675	4x32A Makine Prizi (düz) (75x75)	Hızlı	IP 44	10 / 100	476,30
3026-309-1600	4x32A Makine Prizi (eğik) (83x90)	Hızlı	IP 44	10 / 80	476,30
3026-307-1600	4x32A Duvar Prizi	Hızlı	IP 44	5	724,80
3026-319-1670	4x32A Makine Fişi (düz) (70x70)	Hızlı	IP 44	10	495,70
3026-318-1600	4x32A Makine Fişi (eğik) (85x85)	Hızlı	IP 44	10	526,80
3026-312-1600	4x32A Duvar Fişi	Hızlı	IP 44	5	680,50
3026-313-1600	4x32A Duvar Fişi (koruma kapaklı)	Hızlı	IP 44	5	833,80
3197-515-0600	Duvar Fişi Koruma Kapağı			1	153,20
21148-3840-06	Fiş Kontakt Koruma Kapağı			1	52,10

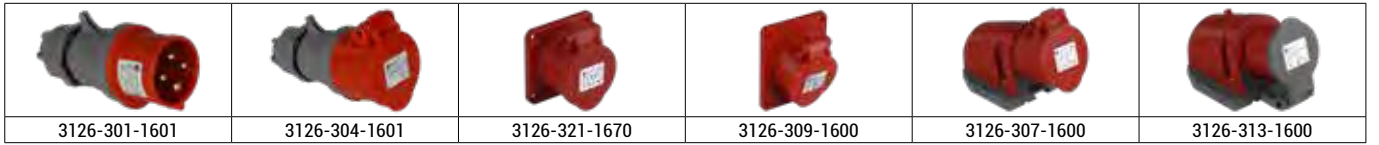

**4x32A CEE NORM IP 67 FİŞ - PRİZLER (3P+E) 6h / 380-415 V. AC**

Referans	Ürün Tanımı	Bağlantı Şekli	Koruma Sınıfı	Kutu / Koli	₺ / Adet
3127-301-1600	4x32A Düz Fiş	Vidalı	IP 67	5 / 15	474,50
3127-302-1600	4x32A Eğik Fiş	Vidalı	IP 67	5	593,20
3127-304-1600	4x32A Uzatma Prizi	Vidalı	IP 67	5 / 15	577,90
3127-322-1675	4x32A Makine Prizi (düz) (sabit flanşlı) (75x75)	Vidalı	IP 67	10 / 30	550,90
3127-309-1600	4x32A Makine Prizi (eğik) (83x90)	Vidalı	IP 67	10 / 20	550,90
3127-307-1600	4x32A Duvar Prizi	Vidalı	IP 67	5	770,30
3127-320-1600	4x32A Makine Fişi (düz) (83x90)	Vidalı	IP 67	10	530,40
3127-318-1600	4x32A Makine Fişi (eğik) (85x85)	Vidalı	IP 67	10	571,10
3127-312-1600	4x32A Duvar Fişi	Vidalı	IP 67	5	789,30
3125-360-0600	3x32A / 4x32A / IP 67 - Fiş Kontakt Koruma Kapağı			1	116,10

3027-301-1600	4x32A Düz Fiş		IP 67	5 / 15	474,50
3027-302-1600	4x32A Eğik Fiş		IP 67	5	593,20
3027-304-1600	4x32A Uzatma Prizi		IP 67	5 / 15	577,90
3027-322-1675	4x32A Makine Prizi (düz) (sabit flanşlı) (75x75)		IP 67	10 / 30	550,90
3027-309-1600	4x32A Makine Prizi (eğik) (83x90)		IP 67	10 / 20	550,90
3027-307-1600	4x32A Duvar Prizi		IP 67	5	770,30
3027-320-1600	4x32A Makine Fişi (düz) (83x90)		IP 67	10	530,40
3027-318-1600	4x32A Makine Fişi (eğik) (85x85)		IP 67	10	571,10
3027-312-1600	4x32A Duvar Fişi		IP 67	5	789,30
3125-360-0600	3x32A / 4x32A / IP 67 - Fiş Kontakt Koruma Kapağı			1	116,10

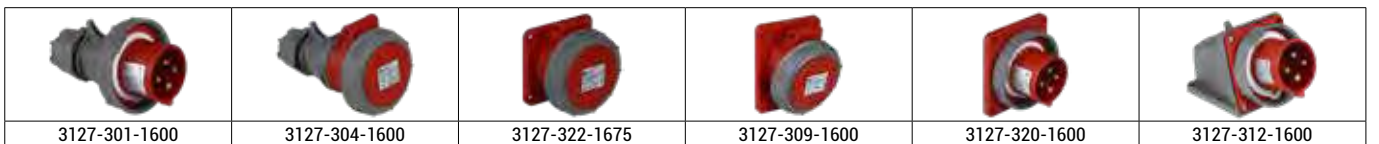



5x32A		CEE NORM IP 44 FİŞ - PRİZLER (3P+N+E) 6h / 380-415 V. AC			
Referans	Ürün Tanımı	Bağlantı Şekli	Koruma Sınıfı	Kutu / Koli	₺ / Adet
3107-301-1601	5x32A Düz Fiş	Vidalı	IP 44	10 / 100	354,80
3107-302-1600	5x32A Eğik Fiş	Vidalı	IP 44	10	443,70
3107-304-1601	5x32A Uzatma Prizi	Vidalı	IP 44	10 / 80	444,70
3107-321-1670	5x32A Makine Prizi (düz) (70x70)	Vidalı	IP 44	10 / 100	435,00
3107-322-1675	5x32A Makine Prizi (düz) (75x75)	Vidalı	IP 44	10 / 80	435,00
3107-309-1600	5x32A Makine Prizi (eğik) (83x90)	Vidalı	IP 44	10	435,00
3107-307-1600	5x32A Duvar Prizi	Vidalı	IP 44	5	659,30
3107-319-1670	5x32A Makine Fişi (düz) (70x70)	Vidalı	IP 44	10	431,70
3107-320-1675	5x32A Makine Fişi (düz) (75x75)	Vidalı	IP 44	10	431,70
3107-318-1600	5x32A Makine Fişi (eğik) (85x85)	Vidalı	IP 44	10	479,40
3107-312-1600	5x32A Duvar Fişi	Vidalı	IP 44	5	596,60
3107-313-1600	5x32A Duvar Fişi (koruma kapaklı)	Vidalı	IP 44	5	749,80
3107-350-1600	5x32A Faz Dönüştürücü Fiş	Vidalı	IP 44	10 / 100	725,40
3107-354-1600	5x32A Faz Dönüştürücü Makine Fişi (75x75)	Vidalı	IP 44	10	783,80
3107-352-1600	5x32A Faz Dönüştürücü Duvar Fişi	Vidalı	IP 44	5	1.323,50
3107-353-1600	5x32A Faz Dönüştürücü Duvar Fişi (koruma kapaklı)	Vidalı	IP 44	5	1.476,80
3197-520-0600	Duvar Fişi Koruma Kapağı			1	153,20
21150-3840-06	Fiş Kontakt Koruma Kapağı			1	52,10
3007-301-1601	5x32A Düz Fiş	Hızlı	IP 44	10 / 100	422,70
3007-302-1600	5x32A Eğik Fiş	Hızlı	IP 44	10	528,40
3007-304-1601	5x32A Uzatma Prizi	Hızlı	IP 44	10 / 80	534,60
3007-321-1670	5x32A Makine Prizi (düz) (70x70)	Hızlı	IP 44	10 / 100	495,20
3007-322-1675	5x32A Makine Prizi (düz) (75x75)	Hızlı	IP 44	10 / 80	495,20
3007-309-1600	5x32A Makine Prizi (eğik) (83x90)	Hızlı	IP 44	5	495,20
3007-307-1600	5x32A Duvar Prizi	Hızlı	IP 44	5	765,60
3007-319-1670	5x32A Makine Fişi (düz) (70x70)	Hızlı	IP 44	10	534,10
3007-320-1675	5x32A Makine Fişi (düz) (75x75)	Hızlı	IP 44	10	534,10
3007-318-1600	5x32A Makine Fişi (eğik) (85x85)	Hızlı	IP 44	10	572,70
3007-312-1600	5x32A Duvar Fişi	Hızlı	IP 44	5	780,00
3007-313-1600	5x32A Duvar Fişi (koruma kapaklı)	Hızlı	IP 44	5	933,30
3197-520-0600	5x32A Duvar Fişi Koruma Kapağı			1	153,20
21150-3840-06	Fiş Kontakt Koruma Kapağı			1	52,10

5x32A		CEE NORM IP 67 FİŞ - PRİZLER (3P+N+E) 6h / 380-415 V. AC			
Referans	Ürün Tanımı	Bağlantı Şekli	Koruma Sınıfı	Kutu / Koli	₺ / Adet
3108-301-1600	5x32A Düz Fiş	Vidalı	IP 67	5 / 15	499,50
3108-302-1600	5x32A Eğik Fiş	Vidalı	IP 67	5	624,40
3108-304-1600	5x32A Uzatma Prizi	Vidalı	IP 67	5 / 15	626,80
3108-322-1675	5x32A Makine Prizi (düz) (75x75)	Vidalı	IP 67	10 / 20	586,20
3108-309-1600	5x32A Makine Prizi (eğik) (83x90)	Vidalı	IP 67	10 / 20	586,20
3108-307-1600	5x32A Duvar Prizi	Vidalı	IP 67	5	815,80
3108-320-1600	5x32A Makine Fişi (düz) (83x90)	Vidalı	IP 67	10	597,10
3108-318-1600	5x32A Makine Fişi (eğik) (85x85)	Vidalı	IP 67	10	608,90
3108-312-1600	5x32A Duvar Fişi	Vidalı	IP 67	5	859,70
3108-350-1600	5x32A Faz Dönüştürücü Fiş	Vidalı	IP 67	5 / 15	1.015,90
3108-354-1600	5x32A Faz Dönüştürücü Makine Fişi (83x90)	Vidalı	IP 67	10	1.051,90
3108-352-1600	5x32A Faz Dönüştürücü Duvar Fişi	Vidalı	IP 67	5	1.276,40
3108-360-0600	5x32A / IP 67 - Fiş Kontakt Koruma Kapak			1	116,10
3008-301-1600	5x32A Düz Fiş	Hızlı	IP 67	5 / 15	631,10
3008-302-1600	5x32A Eğik Fiş	Hızlı	IP 67	5	788,80
3008-304-1600	5x32A Uzatma Prizi	Hızlı	IP 67	5 / 15	789,90
3008-322-1675	5x32A Makine Prizi (düz) (75x75)	Hızlı	IP 67	10 / 20	730,10
3008-309-1600	5x32A Makine Prizi (eğik) (83x90)	Hızlı	IP 67	10 / 20	730,10
3008-307-1600	5x32A Duvar Prizi	Hızlı	IP 67	5	963,20
3008-320-1600	5x32A Makine Fişi (düz) (83x90)	Hızlı	IP 67	10	743,40
3008-318-1600	5x32A Makine Fişi (eğik) (85x85)	Hızlı	IP 67	10	758,00
3008-312-1600	5x32A Duvar Fişi	Hızlı	IP 67	5	1.035,90
3108-360-0600	5x32A / IP 67 - Fiş Kontakt Koruma Kapak			1	116,10



# Switched Interlocked Prizler



**Paslanmaz Çelik  
Gövde Vidaları**

**Vidalı Klemensler**

**Kompakt  
Gövde Tasarımı**



**Mekanik Kilitleme**  
1- Açma / 0- Kapatma



**Asma Kilit  
Kullanımına Uygun**  
Maks. 32mm x Ø 5

**Sıvı Contalama**

## Teknik Özellikler

- IP 44 ve IP 65 koruma sınıfı
- Farklı topraklama kontak pozisyonlarına uygun üretim
- Sigortalı modellerde yedek sigorta bölümü
- Ön ve arka rakor girişleri; PG 16 ve M 25
- 3x16A / 4x16A / 5x16A / 3x32A / 4x32A / 5x32A seçenekleri

## Mekanik Kilitleme

- Fiş takılmadan şalter 1 (ON) konumuna getirilemez ve enerji verilemez
- Fiş takıldığında şalter 1 (ON) konumuna getirilebilir ve enerji verilebilir
- Şalter 1 (ON) konumundayken (sistemde enerji varken) fiş çıkarılamaz
- Şalter 0 (OFF) konumuna getirildiğinde (sistemin enerjisi kesildiğinde) fiş çıkarılabilir
- Sigortalı modellerde şalter 1 (ON) konumundayken (sistemde enerji varken) sigorta kapağı açılmaz

## Avantajlar

- Tüm bileşenleri gövde üzerinde (kapakta) toplanmıştır
- Küçük boyutu sayesinde yerden tasarruf sağlar
- Bağlantıya uygun, hazır kablolu şekilde üretilmektedir
- EN 60309 standartlarına uygundur

## Farklı Topraklama Kontak Pozisyonları

>50V 300-500 Hz 3P-4P-5P=2h	380V 50Hz 440V 60Hz 4P=3h 220/380V 50Hz 250/440V 60Hz 5P=3h	100-130V 50-60 Hz 3P-4P-5P=4h	380-415 V 50-60 Hz 3P=9h 4P-5P=6h	600-690 V 50-60 Hz 4P-5P=5h 480-500V 50-60 Hz 3P-4P-5P=7h	200-250V 50-60 Hz 3P=6h 4P-5P=9h	>50V 100-300 Hz 3P=10h
-----------------------------------	--	-------------------------------------	--	--	---	------------------------------

Farklı topraklama kontak pozisyonlarındaki siparişleriniz için arayın.

IP 44		INTERLOCKED DUVAR PRİZLERİ		
Referans	Ürün Tanımı	Koruma Sınıfı	Kutu / Koli	₺ / Adet
3420-306-0600	3x16A - Interlocked Duvar Prizi	IP 44	1	2.982,60
3422-306-0600	4x16A - Interlocked Duvar Prizi	IP 44	1	3.122,80
3405-306-0600	5x16A - Interlocked Duvar Prizi	IP 44	1	3.262,30
3424-306-0600	3x32A - Interlocked Duvar Prizi	IP 44	1	3.076,00
3426-306-0600	4x32A - Interlocked Duvar Prizi	IP 44	1	3.215,60
3407-306-0600	5x32A - Interlocked Duvar Prizi	IP 44	1	3.355,40



IP 44		INTERLOCKED PANEL PRİZLERİ		
Referans	Ürün Tanımı	Koruma Sınıfı	Kutu / Koli	₺ / Adet
3420-450-0600	3x16A - Panoya Montaj Interlocked	IP 44	1	2.796,30
3422-450-0600	4x16A - Panoya Montaj Interlocked	IP 44	1	2.936,10
3405-450-0600	5x16A - Panoya Montaj Interlocked	IP 44	1	3.076,00
3424-450-0600	3x32A - Panoya Montaj Interlocked	IP 44	1	2.889,40
3426-450-0600	4x32A - Panoya Montaj Interlocked	IP 44	1	3.029,70
3407-450-0600	5x32A - Panoya Montaj Interlocked	IP 44	1	3.169,10

IP 44		SİGORTA YUVALI INTERLOCKED DUVAR PRİZLERİ		
Referans	Ürün Tanımı	Koruma Sınıfı	Kutu / Koli	₺ / Adet
3420-307-0600	3x16A - Interlocked Duvar Prizi (sigorta yuvalı / sigorta dahil değildir)	IP 44	1	4.008,30
3422-307-0600	4x16A - Interlocked Duvar Prizi (sigorta yuvalı / sigorta dahil değildir)	IP 44	1	4.240,80
3405-307-0600	5x16A - Interlocked Duvar Prizi (sigorta yuvalı / sigorta dahil değildir)	IP 44	1	4.474,30
3424-307-0600	3x32A - Interlocked Duvar Prizi (sigorta yuvalı / sigorta dahil değildir)	IP 44	1	4.101,30
3426-307-0600	4x32A - Interlocked Duvar Prizi (sigorta yuvalı / sigorta dahil değildir)	IP 44	1	4.333,90
3407-307-0600	5x32A - Interlocked Duvar Prizi (sigorta yuvalı / sigorta dahil değildir)	IP 44	1	4.567,30

IP 44		SİGORTA YUVALI INTERLOCKED PANEL PRİZLERİ		
Referans	Ürün Tanımı	Koruma Sınıfı	Kutu / Koli	₺ / Adet
3420-460-0600	3x16A - Panoya Montaj Interlocked (sigorta yuvalı / sigorta dahil değildir)	IP 44	1	3.821,40
3422-460-0600	4x16A - Panoya Montaj Interlocked (sigorta yuvalı / sigorta dahil değildir)	IP 44	1	4.054,90
3405-460-0600	5x16A - Panoya Montaj Interlocked (sigorta yuvalı / sigorta dahil değildir)	IP 44	1	4.287,60
3424-460-0600	3x32A - Panoya Montaj Interlocked (sigorta yuvalı / sigorta dahil değildir)	IP 44	1	3.914,60
3426-460-0600	4x32A - Panoya Montaj Interlocked (sigorta yuvalı / sigorta dahil değildir)	IP 44	1	4.148,00
3407-460-0600	5x32A - Panoya Montaj Interlocked (sigorta yuvalı / sigorta dahil değildir)	IP 44	1	4.380,80

					
3420-306-0600	3426-306-0600	3405-450-0600	3407-307-0600	3424-460-0600	3407-460-0600

10x38		SİGORTA	
Referans	Ürün Tanımı	₺ / Adet	
3400-016-0000	16A - Sigorta (10x38)	139,60	
3400-032-0000	32A - Sigorta (10x38)	139,60	

	
3400-016-0000	3400-032-0000



IP 65		INTERLOCKED DUVAR PRİZLERİ		
Referans	Ürün Tanımı	Koruma Sınıfı	Kutu / Koli	₺ / Adet
3421-306-0600	3x16A - Interlocked Duvar Prizi	IP 65	1	3.635,30
3423-306-0600	4x16A - Interlocked Duvar Prizi	IP 65	1	3.775,00
3406-306-0600	5x16A - Interlocked Duvar Prizi	IP 65	1	3.914,60
3425-306-0600	3x32A - Interlocked Duvar Prizi	IP 65	1	3.728,30
3427-306-0600	4x32A - Interlocked Duvar Prizi	IP 65	1	3.868,00
3408-306-0600	5x32A - Interlocked Duvar Prizi	IP 65	1	4.008,30



IP 65		INTERLOCKED PANEL PRİZLERİ		
Referans	Ürün Tanımı	Koruma Sınıfı	Kutu / Koli	₺ / Adet
3421-450-0600	3x16A - Panoya Montaj Interlocked	IP 65	1	3.448,60
3423-450-0600	4x16A - Panoya Montaj Interlocked	IP 65	1	3.588,70
3406-450-0600	5x16A - Panoya Montaj Interlocked	IP 65	1	3.728,30
3425-450-0600	3x32A - Panoya Montaj Interlocked	IP 65	1	3.542,30
3427-450-0600	4x32A - Panoya Montaj Interlocked	IP 65	1	3.681,90
3408-450-0600	5x32A - Panoya Montaj Interlocked	IP 65	1	3.821,40

IP 65		SİGORTA YUVALI INTERLOCKED DUVAR PRİZLERİ		
Referans	Ürün Tanımı	Koruma Sınıfı	Kutu / Koli	₺ / Adet
3421-307-0600	3x16A - Interlocked Duvar Prizi (sigorta yuvalı / sigorta dahil değildir)	IP 65	1	4.660,50
3423-307-0600	4x16A - Interlocked Duvar Prizi (sigorta yuvalı / sigorta dahil değildir)	IP 65	1	4.893,80
3406-307-0600	5x16A - Interlocked Duvar Prizi (sigorta yuvalı / sigorta dahil değildir)	IP 65	1	5.126,50
3425-307-0600	3x32A - Interlocked Duvar Prizi (sigorta yuvalı / sigorta dahil değildir)	IP 65	1	4.753,50
3427-307-0600	4x32A - Interlocked Duvar Prizi (sigorta yuvalı / sigorta dahil değildir)	IP 65	1	4.986,90
3408-307-0600	5x32A - Interlocked Duvar Prizi (sigorta yuvalı / sigorta dahil değildir)	IP 65	1	5.219,60

IP 65		SİGORTA YUVALI INTERLOCKED PANEL PRİZLERİ		
Referans	Ürün Tanımı	Koruma Sınıfı	Kutu / Koli	₺ / Adet
3421-460-0600	3x16A - Panoya Montaj Interlocked (sigorta yuvalı / sigorta dahil değildir)	IP 65	1	4.474,30
3423-460-0600	4x16A - Panoya Montaj Interlocked (sigorta yuvalı / sigorta dahil değildir)	IP 65	1	4.706,90
3406-460-0600	5x16A - Panoya Montaj Interlocked (sigorta yuvalı / sigorta dahil değildir)	IP 65	1	4.940,20
3425-460-0600	3x32A - Panoya Montaj Interlocked (sigorta yuvalı / sigorta dahil değildir)	IP 65	1	4.567,30
3427-460-0600	4x32A - Panoya Montaj Interlocked (sigorta yuvalı / sigorta dahil değildir)	IP 65	1	4.800,10
3408-460-0600	5x32A - Panoya Montaj Interlocked (sigorta yuvalı / sigorta dahil değildir)	IP 65	1	5.033,30

					
3421-306-0600	3427-306-0600	3406-450-0600	3408-307-0600	3425-460-0600	3408-460-0600

10x38		SİGORTA	
Referans	Ürün Tanımı	₺ / Adet	
3400-016-0000	16A - Sigorta (10x38)	139,60	
3400-032-0000	32A - Sigorta (10x38)	139,60	

	
3400-016-0000	3400-032-0000



### KOMBİ DUVAR PRİZLERİ

Referans	Ürün Tanımı	Bağlantı Şekli	Koruma Sınıfı	Kutu / Koli	₺ / Adet
3120-600-0900	3x16A Kombi Duvar Prizi	Vidalı	IP 44	1	1.127,50
3122-600-1600	4x16A Kombi Duvar Prizi	Vidalı	IP 44	1	1.169,40
3105-600-1600	5x16A Kombi Duvar Prizi	Vidalı	IP 44	1	1.314,20

### SİGORTALI KOMBİ DUVAR PRİZLERİ

Referans	Ürün Tanımı	Bağlantı Şekli	Koruma Sınıfı	Kutu / Koli	₺ / Adet
3120-605-0900	3x16A Sigortalı Kombi Duvar Prizi	Vidalı	IP 44	1	1.245,90
3122-605-1600	4x16A Sigortalı Kombi Duvar Prizi	Vidalı	IP 44	1	1.286,00
3105-605-1600	5x16A Sigortalı Kombi Duvar Prizi	Vidalı	IP 44	1	1.431,00
3124-605-0900	3x32A Sigortalı Kombi Duvar Prizi	Vidalı	IP 44	1	1.545,90
3126-605-1600	4x32A Sigortalı Kombi Duvar Prizi	Vidalı	IP 44	1	1.672,90
3107-605-1600	5x32A Sigortalı Kombi Duvar Prizi	Vidalı	IP 44	1	1.709,60

### ŞALTERLİ DUVAR PRİZLERİ

Referans	Ürün Tanımı	Bağlantı Şekli	Koruma Sınıfı	Kutu / Koli	₺ / Adet
3120-610-0900	3x16A Şalterli Duvar Prizi	Vidalı	IP 44	1	2.739,30
3122-610-1600	4x16A Şalterli Duvar Prizi	Vidalı	IP 44	1	2.768,00
3105-610-1600	5x16A Şalterli Duvar Prizi	Vidalı	IP 44	1	2.872,70
3124-610-0900	3x32A Şalterli Duvar Prizi	Vidalı	IP 44	1	2.953,50
3126-610-1600	4x32A Şalterli Duvar Prizi	Vidalı	IP 44	1	3.044,30
3107-610-1600	5x32A Şalterli Duvar Prizi	Vidalı	IP 44	1	3.071,10



### KOMBİ DUVAR FİŞİ

Referans	Ürün Tanımı	Bağlantı Şekli	Koruma Sınıfı	Kutu / Koli	₺ / Adet
3120-650-0900	3x16A Kombi Duvar Fişi	Vidalı	IP 44	1	806,50
3122-650-1600	4x16A Kombi Duvar Fişi	Vidalı	IP 44	1	827,30
3105-650-1600	5x16A Kombi Duvar Fişi	Vidalı	IP 44	1	931,50

### ŞALTERLİ DUVAR FİŞİ

Referans	Ürün Tanımı	Bağlantı Şekli	Koruma Sınıfı	Kutu / Koli	₺ / Adet
3120-660-0900	3x16A Şalterli Duvar Fişi	Vidalı	IP 44	1	2.740,60
3122-660-1600	4x16A Şalterli Duvar Fişi	Vidalı	IP 44	1	2.759,90
3105-660-1600	5x16A Şalterli Duvar Fişi	Vidalı	IP 44	1	2.865,00
3124-660-0900	3x32A Şalterli Duvar Fişi	Vidalı	IP 44	1	2.949,50
3126-660-1600	4x32A Şalterli Duvar Fişi	Vidalı	IP 44	1	3.044,30
3107-660-1600	5x32A Şalterli Duvar Fişi	Vidalı	IP 44	1	3.071,10

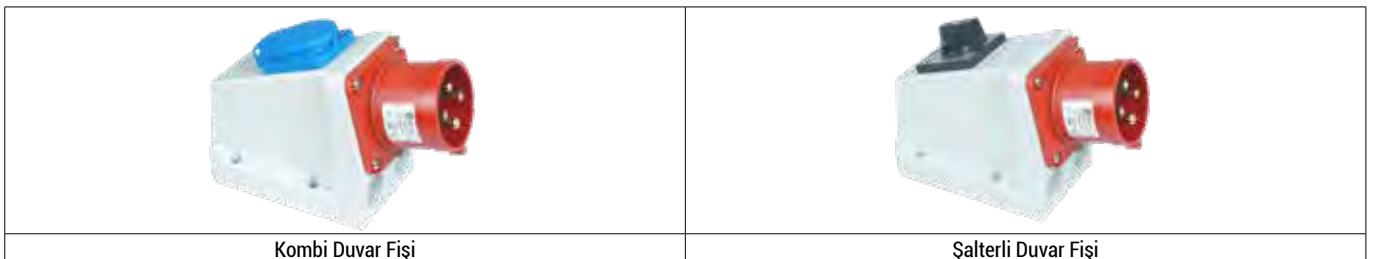

# Çoklu Prizler (Multiplex Serisi)









**3x16A**

**İKİ YÖNLÜ ÇOKLU PRİZLER (2P + E) 6h / 250 V. AC**





Referans	Ürün Tanımı	Bağlantı Şekli	Koruma Sınıfı	Kutu / Koli	₺ / Adet
3120-512-0900	CEE Çoklu 2Y Priz 2x(3x16A) Priz 3x16A Fiş IP44 (Fiş Beslemeli)	Vidalı	IP 44	5	2.155,80
3121-512-0900	CEE Çoklu 2Y Priz 2x(3x16A) Priz 3x16A Fiş IP67 (Fiş Beslemeli)	Vidalı	IP 67	5	2.890,40
3120-502-0900	CEE Çoklu 2Y Priz 2x(3x16A) Priz IP44 (Kablo Beslemeli)	Vidalı	IP 44	5	1.812,60
3121-502-0900	CEE Çoklu 2Y Priz 2x(3x16A) Priz IP67 (Kablo Beslemeli)	Vidalı	IP 67	5	2.276,10

			
3120-512-0900	3121-512-0900	3120-502-0900	3121-502-0900

**3x32A**

**İKİ YÖNLÜ ÇOKLU PRİZLER (2P + E) 6h / 250 V. AC**





Referans	Ürün Tanımı	Bağlantı Şekli	Koruma Sınıfı	Kutu / Koli	₺ / Adet
3124-512-0900	CEE Çoklu 2Y Priz 2x(3x32A) Priz 3x32A Fiş IP44 (Fiş Beslemeli)	Vidalı	IP 44	5	2.657,20
3125-512-0900	CEE Çoklu 2Y Priz 2x(3x32A) Priz 3x32A Fiş IP67 (Fiş Beslemeli)	Vidalı	IP 67	5	3.337,70
3124-502-0900	CEE Çoklu 2Y Priz 2x(3x32A) Priz IP44 (Kablo Beslemeli)	Vidalı	IP 44	5	2.148,10
3125-502-0900	CEE Çoklu 2Y Priz 2x(3x32A) Priz IP67 (Kablo Beslemeli)	Vidalı	IP 67	5	2.595,20

			
3124-512-0900	3125-512-0900	3124-502-0900	3125-502-0900

**4x32A**

**İKİ YÖNLÜ ÇOKLU PRİZLER (3P + E) 6h / 380-415 V. AC**





Referans	Ürün Tanımı	Bağlantı Şekli	Koruma Sınıfı	Kutu / Koli	₺ / Adet
3126-512-1600	CEE Çoklu 2Y Priz 2x(4x32A) Priz 4x32A Fiş IP44 (Fiş Beslemeli)	Vidalı	IP 44	5	2.929,90
3127-512-1600	CEE Çoklu 2Y Priz 2x(4x32A) Priz 4x32A Fiş IP67 (Fiş Beslemeli)	Vidalı	IP 67	4	3.594,10
3126-502-1600	CEE Çoklu 2Y Priz 2x(4x32A) Priz IP44 (Kablo Beslemeli)	Vidalı	IP 44	6	2.297,80
3127-502-1600	CEE Çoklu 2Y Priz 2x(4x32A) Priz IP67 (Kablo Beslemeli)	Vidalı	IP 67	5	2.794,00

			
3126-512-1600	3127-512-1600	3126-502-1600	3127-502-1600

**5x16A**

**İKİ YÖNLÜ ÇOKLU PRİZLER (3P + N + E) 6h / 380-415 V. AC**

Referans	Ürün Tanımı	Bağlantı Şekli	Koruma Sınıfı	Kutu / Koli	₺ / Adet
3105-512-1600	CEE Çoklu 2Y Priz 2x(5x16A) Priz 5X16A Fiş IP44 (Fiş Beslemeli)	Vidalı	IP 44	5	2.640,90
3106-512-1600	CEE Çoklu 2Y Priz 2x(5x16A) Priz 5X16A Fiş IP67 (Fiş Beslemeli)	Vidalı	IP 67	5	3.345,40
3105-502-1600	CEE Çoklu 2Y Priz 2x(5x16A) Priz IP44 (Kablo Beslemeli)	Vidalı	IP 44	5	2.140,20
3106-502-1600	CEE Çoklu 2Y Priz 2x(5x16A) Priz IP67 (Kablo Beslemeli)	Vidalı	IP 67	5	2.585,40

			
3105-512-1600	3106-512-1600	3105-502-1600	3106-502-1600



3x16A

ÜÇ YÖNLÜ ÇOKLU PRİZLER (2P + E) 6h / 250 V. AC

Referans	Ürün Tanımı	Bağlantı Şekli	Koruma Sınıfı	Kutu / Koli	₺ / Adet
3120-513-0900	CEE Çoklu 3Y Priz 3x(3x16A) Priz 3x16A Fiş IP44 (Fiş Beslemeli)	Vidalı	IP 44	5	2.782,10
3121-513-0900	CEE Çoklu 3Y Priz 3x(3x16A) Priz 3x16A Fiş IP67 (Fiş Beslemeli)	Vidalı	IP 67	5	3.751,80
3120-503-0900	CEE Çoklu 3Y Priz 3x(3x16A) Priz IP44 (Kablo Beslemeli)	Vidalı	IP 44	5	2.439,00
3121-503-0900	CEE Çoklu 3Y Priz 3x(3x16A) Priz IP67 (Kablo Beslemeli)	Vidalı	IP 67	5	3.144,60



3120-513-0900



3121-513-0900



3120-503-0900



3121-503-0900

3x32A

ÜÇ YÖNLÜ ÇOKLU PRİZLER (2P + E) 6h / 250 V. AC

Referans	Ürün Tanımı	Bağlantı Şekli	Koruma Sınıfı	Kutu / Koli	₺ / Adet
3124-513-0900	CEE Çoklu 3Y Priz 3x(3x32A) Priz 3x32A Fiş IP44 (Fiş Beslemeli)	Vidalı	IP 44	4	3.452,20
3125-513-0900	CEE Çoklu 3Y Priz 3x(3x32A) Priz 3x32A Fiş IP67 (Fiş Beslemeli)	Vidalı	IP 67	3	4.356,20
3124-503-0900	CEE Çoklu 3Y Priz 3x(3x32A) Priz IP44 (Kablo Beslemeli)	Vidalı	IP 44	5	2.942,50
3125-503-0900	CEE Çoklu 3Y Priz 3x(3x32A) Priz IP67 (Kablo Beslemeli)	Vidalı	IP 67	5	3.613,70



3124-513-0900



3125-513-0900



3124-503-0900



3125-503-0900

4x32A

ÜÇ YÖNLÜ ÇOKLU PRİZLER (3P + E) 6h / 380-415 V. AC

Referans	Ürün Tanımı	Bağlantı Şekli	Koruma Sınıfı	Kutu / Koli	₺ / Adet
3126-513-1600	CEE Çoklu 3Y Priz 3x(4x32A) Priz 4x32A Fiş IP44 (Fiş Beslemeli)	Vidalı	IP 44	4	3.799,00
3127-513-1600	CEE Çoklu 3Y Priz 3x(4x32A) Priz 4x32A Fiş IP67 (Fiş Beslemeli)	Vidalı	IP 67	3	4.711,40
3126-503-1600	CEE Çoklu 3Y Priz 3x(4x32A) Priz IP44 (Kablo Beslemeli)	Vidalı	IP 44	5	3.167,50
3127-503-1600	CEE Çoklu 3Y Priz 3x(4x32A) Priz IP67 (Kablo Beslemeli)	Vidalı	IP 67	5	3.911,10



3126-513-1600



3127-513-1600



3126-503-1600



3127-503-1600

5x16A

ÜÇ YÖNLÜ ÇOKLU PRİZLER (3P + N + E) 6h / 380-415 V. AC

Referans	Ürün Tanımı	Bağlantı Şekli	Koruma Sınıfı	Kutu / Koli	₺ / Adet
3105-513-1600	CEE Çoklu 3Y Priz 3x(5x16A) Priz 5x16A Fiş IP44 (Fiş Beslemeli)	Vidalı	IP 44	5	3.432,00
3106-513-1600	CEE Çoklu 3Y Priz 3x(5x16A) Priz 5x16A Fiş IP67 (Fiş Beslemeli)	Vidalı	IP 67	5	4.358,50
3105-503-1600	CEE Çoklu 3Y Priz 3x(5x16A) Priz IP44 (Kablo Beslemeli)	Vidalı	IP 44	5	2.931,30
3106-503-1600	CEE Çoklu 3Y Priz 3x(5x16A) Priz IP67 (Kablo Beslemeli)	Vidalı	IP 67	5	3.598,00



3105-513-1600



3106-513-1600



3105-503-1600







3106-503-1600



**2x16A**

**İKİ YÖNLÜ ALÇAK GERİLİM ÇOKLU PRİZLER**

Referans	Ürün Tanımı	Bağlantı Şekli	Koruma Sınıfı	Kutu / Koli	₺ / Adet
3118-502-1800	CEE Çoklu 2Y Priz 2x(2x16A 24V)Priz (Kablo beslemeli)	Vidalı	IP44	5	2.484,70
3119-502-1800	CEE Çoklu 2Y Priz 2x(2x16A 24V)Priz (Kablo beslemeli)	Vidalı	IP67	5	3.122,70
3118-512-1800	CEE Çoklu 2Y Priz 2x(2x16A 24V)Priz 2x16A 24V Fiş (Fiş beslemeli)	Vidalı	IP44	5	2.926,80
3119-512-1800	CEE Çoklu 2Y Priz 2x(2x16A 24V)Priz 2x16A 24V Fiş (Fiş beslemeli)	Vidalı	IP67	5	3.832,50

			
3118-502-1800	3119-502-1800	3118-512-1800	3119-512-1800

**3x16A**

**İKİ YÖNLÜ ALÇAK GERİLİM ÇOKLU PRİZLER**





Referans	Ürün Tanımı	Bağlantı Şekli	Koruma Sınıfı	Kutu / Koli	₺ / Adet
3120-502-1800	CEE Çoklu 2Y Priz 2x(3x16A 24V)Priz (Kablo beslemeli)	Vidalı	IP44	5	2.786,30
3121-502-1800	CEE Çoklu 2Y Priz 2x(3x16A 24V)Priz (Kablo beslemeli)	Vidalı	IP67	5	3.525,90
3120-512-1800	CEE Çoklu 2Y Priz 2x(3x16A 24V)Priz 3x16A 24V Fiş (Fiş beslemeli)	Vidalı	IP44	5	3.348,50
3121-512-1800	CEE Çoklu 2Y Priz 2x(3x16A 24V)Priz 3x16A 24V Fiş (Fiş beslemeli)	Vidalı	IP67	5	4.397,50

			
3120-502-1800	3121-502-1800	3120-512-1800	3121-512-1800

**2x16A**

**ÜÇ YÖNLÜ ALÇAK GERİLİM ÇOKLU PRİZLER**

Referans	Ürün Tanımı	Bağlantı Şekli	Koruma Sınıfı	Kutu / Koli	₺ / Adet
3118-503-1800	CEE Çoklu 3Y Priz 3x(2x16A 24V)Priz (Kablo beslemeli)	Vidalı	IP44	5	3.380,50
3119-503-1800	CEE Çoklu 3Y Priz 3x(2x16A 24V)Priz (Kablo beslemeli)	Vidalı	IP67	5	4.339,00
3118-513-1800	CEE Çoklu 3Y Priz 3x(2x16A 24V)Priz 2x16A 24V Fiş (Fiş beslemeli)	Vidalı	IP44	5	3.822,70
3119-513-1800	CEE Çoklu 3Y Priz 3x(2x16A 24V)Priz 2x16A 24V Fiş (Fiş beslemeli)	Vidalı	IP67	5	5.054,40

			
3118-503-1800	3119-503-1800	3118-513-1800	3119-513-1800

**3x16A**

**ÜÇ YÖNLÜ ALÇAK GERİLİM ÇOKLU PRİZLER**

Referans	Ürün Tanımı	Bağlantı Şekli	Koruma Sınıfı	Kutu / Koli	₺ / Adet
3120-503-1800	CEE Çoklu 3Y Priz 3x(3x16A 24V)Priz (Kablo beslemeli)	Vidalı	IP44	5	3.832,50
3121-503-1800	CEE Çoklu 3Y Priz 3x(3x16A 24V)Priz (Kablo beslemeli)	Vidalı	IP67	5	4.943,00
3120-513-1800	CEE Çoklu 3Y Priz 3x(3x16A 24V)Priz 3x16A 24V Fiş (Fiş beslemeli)	Vidalı	IP44	5	4.396,00
3121-513-1800	CEE Çoklu 3Y Priz 3x(3x16A 24V)Priz 3x16A 24V Fiş (Fiş beslemeli)	Vidalı	IP67	5	5.814,70

			
3120-503-1800	3121-503-1800	3120-513-1800	3121-513-1800

3x16A		İKİ YÖNLÜ ÇOKLU PANO PRİZLERİ			
Referans	Ürün Tanımı	Bağlantı Şekli	Koruma Sınıfı	Kutu / Koli	₺ / Adet
3120-522-0900	CEE Çoklu 2Y 2xPP (DIN NORMU) IP44	Vidalı	IP44	5	1.537,80
3120-522-09FR	CEE Çoklu 2Y 2xPP (Fransız) IP44	Vidalı	IP44	5	1.605,00
3120-532-0900	CEE Çoklu 2Y 2xPP (DIN NORMU) 3x16A Fiş IP44	Vidalı	IP44	5	1.787,30
3120-532-09FR	CEE Çoklu 2Y 2xPP (Fransız) 3x16A Fiş IP44	Vidalı	IP44	5	1.854,80

			
3120-522-0900	3120-522-09FR	3120-532-0900	3120-532-09FR

3x16A		ÜÇ YÖNLÜ ÇOKLU PANO PRİZLERİ			
Referans	Ürün Tanımı	Bağlantı Şekli	Koruma Sınıfı	Kutu / Koli	₺ / Adet
3120-523-0900	CEE Çoklu 3Y 3xPP (DIN NORMU) IP44	Vidalı	IP44	5	1.646,90
3120-523-09FR	CEE Çoklu 3Y 3xPP (Fransız) IP44	Vidalı	IP44	5	2.070,50
3120-533-0900	CEE Çoklu 3Y 3xPP (DIN NORMU) 3x16A Fiş IP44	Vidalı	IP44	5	2.218,10
3120-533-09FR	CEE Çoklu 3Y 3xPP (Fransız) 3x16A Fiş IP44	Vidalı	IP44	5	2.320,10

			
3120-523-0900	3120-523-09FR	3120-533-0900	3120-533-09FR









3x16A		CEE NORM ADAPTÖR			
Referans	Ürün Tanımı	Bağlantı Şekli	Koruma Sınıfı	Kutu / Koli	₺ / Adet
3120-700-0900	CEE 3x16A DIN Pano Prizi Adaptörü	Vidalı	IP44	5	977,40
3120-704-0900	CEE 3x16A Fransız Tipi Pano Prizi Adaptörü	Vidalı	IP44	5	1.011,20

			
3120-700-0900		3120-704-0900	

5x16A		CEE NORM ADAPTÖR			
Referans	Ürün Tanımı	Bağlantı Şekli	Koruma Sınıfı	Kutu / Koli	₺ / Adet
3105-700-1600	CEE 5x16A DIN Pano Prizi Adaptörü	Vidalı	IP44	5	1.134,30
3105-704-1600	CEE 5x16A Fransız Tipi Pano Prizi Adaptörü	Vidalı	IP44	5	1.168,00

  

			
3105-700-1600		3105-704-1600	







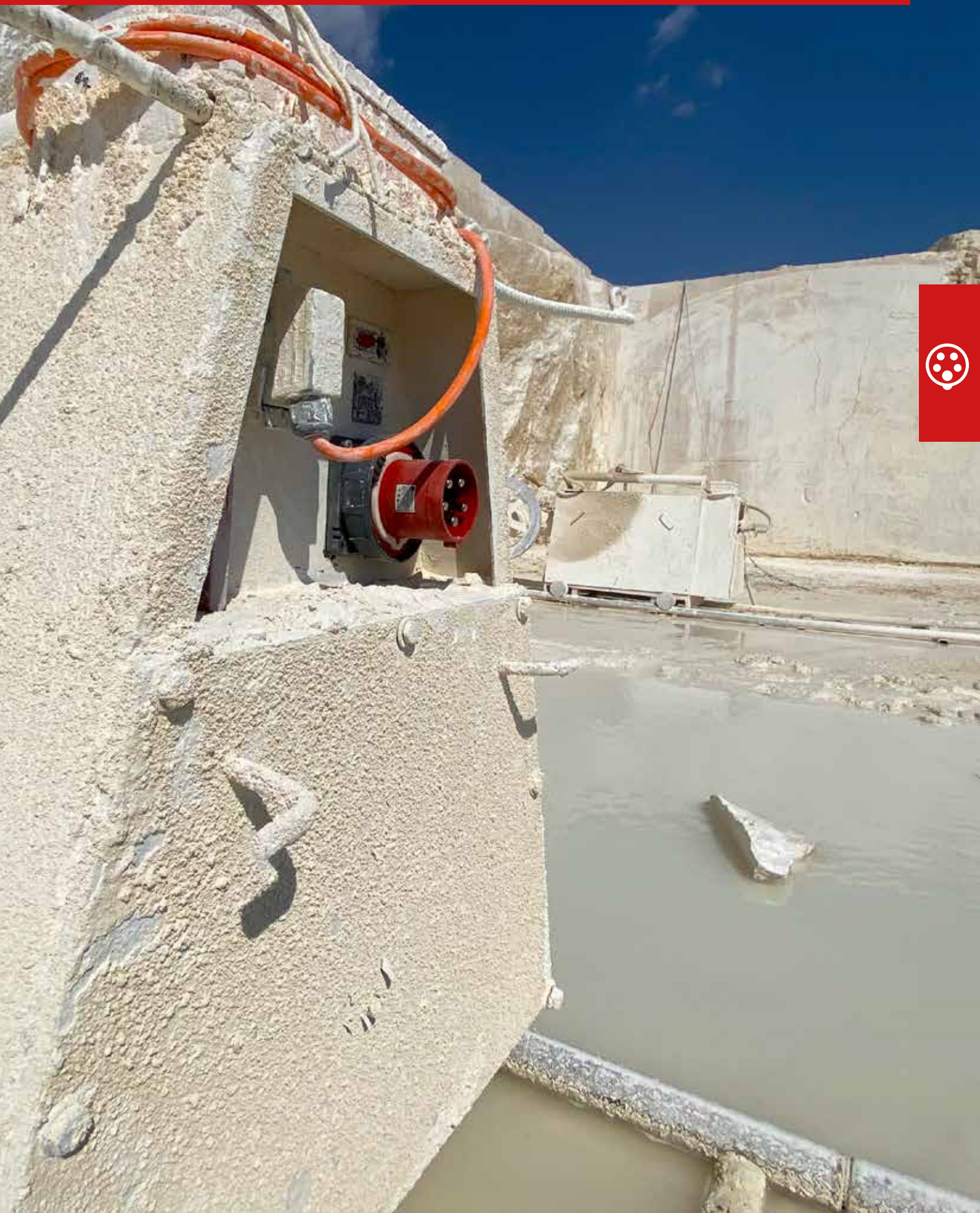









# 63A-125A Alpha Connectors









4x63A		ALPHA CON. - IP 44 FİŞ PRİZLER (3P+E) 6h / 380-415 V. AC				
Referans	Ürün Tanımı	Bağlantı Şekli	Koruma Sınıfı	Kutu / Koli	₺ / Adet	
3131-301-1610	4x63A Alpha - Düz Fiş	Vidalı	IP 44	4	1.216,90	
3131-304-1610	4x63A Alpha - Uzatma Prizi	Vidalı	IP 44	4	1.815,60	
3131-307-1610	4x63A Alpha - Duvar Prizi	Vidalı	IP 44	2	1.977,80	
3131-322-1610	4x63A Alpha - Mak. Prizi	Vidalı	IP 44	4	1.266,40	
3131-322-1615	4x63A Alpha - Mak. Prizi Yekpare	Vidalı	IP 44	4	1.266,40	
3131-324-1610	4x63A Alpha - Mak. Fişi	Vidalı	IP 44	4	1.235,70	

					
3131-301-1610	3131-304-1610	3131-307-1610	3131-322-1610	3131-322-1615	3131-324-1610







4x63A		ALPHA CON. - IP 67 FİŞ PRİZLER (3P+E) 6h / 380-415 V. AC				
Referans	Ürün Tanımı	Bağlantı Şekli	Koruma Sınıfı	Kutu / Koli	₺ / Adet	
3132-301-1610	4x63A Alpha - Düz Fiş	Vidalı	IP 67	4	1.309,20	
3132-304-1610	4x63A Alpha - Uzatma Prizi	Vidalı	IP 67	4	1.885,50	
3132-307-1610	4x63A Alpha - Duvar Prizi	Vidalı	IP 67	2	2.170,00	
3132-322-1610	4x63A Alpha - Mak. Prizi	Vidalı	IP 67	4	1.480,50	
3132-322-1615	4x63A Alpha - Mak. Prizi Yekpare	Vidalı	IP 67	4	1.480,50	
3132-324-1610	4x63A Alpha - Mak. Fişi	Vidalı	IP 67	4	1.480,50	

					
3132-301-1610	3132-304-1610	3132-307-1610	3132-322-1610	3132-322-1615	3132-324-1610

5x63A		ALPHA CON. IP 44 FİŞ PRİZLER (3P+N+E) 6h / 380-415 V. AC				
Referans	Ürün Tanımı	Bağlantı Şekli	Koruma Sınıfı	Kutu / Koli	₺ / Adet	
3133-301-1610	5x63A Alpha - Düz Fiş	Vidalı	IP 44	4	1.489,60	
3133-304-1610	5x63A Alpha - Uzatma Prizi	Vidalı	IP 44	4	2.061,60	
3133-307-1610	5x63A Alpha - Duvar Prizi	Vidalı	IP 44	2	2.287,60	
3133-322-1610	5x63A Alpha - Mak. Prizi	Vidalı	IP 44	4	1.572,20	
3133-322-1615	5x63A Alpha - Mak. Prizi Yekpare	Vidalı	IP 44	4	1.572,20	
3133-324-1610	5x63A Alpha - Mak. Fişi	Vidalı	IP 44	4	1.558,80	







					
3133-301-1610	3133-304-1610	3133-307-1610	3133-322-1610	3133-322-1615	3133-324-1610

5x63A		ALPHA CON. IP 67 FİŞ PRİZLER (3P+N+E) 6h / 380-415 V. AC				
Referans	Ürün Tanımı	Bağlantı Şekli	Koruma Sınıfı	Kutu / Koli	₺ / Adet	
3134-301-1610	5x63A Alpha - Düz Fiş	Vidalı	IP 67	4	1.692,90	
3134-304-1610	5x63A Alpha - Uzatma Prizi	Vidalı	IP 67	4	2.198,60	
3134-307-1610	5x63A Alpha - Duvar Prizi	Vidalı	IP 67	2	2.518,70	
3134-322-1610	5x63A Alpha - Mak. Prizi	Vidalı	IP 67	4	1.845,30	
3134-322-1615	5x63A Alpha - Mak. Prizi Yekpare	Vidalı	IP 67	4	1.845,30	
3134-324-1610	5x63A Alpha - Mak. Fişi	Vidalı	IP 67	4	1.858,80	







					
3134-301-1610	3134-304-1610	3134-307-1610	3134-322-1610	3134-322-1615	3134-324-1610



4x125A		ALPHA CON. - IP 67 FİŞ PRİZLER (3P+E) 6h / 380-415 V. AC			
Referans	Ürün Tanımı	Bağlantı Şekli	Koruma Sınıfı	Kutu / Koli	₺ / Adet
3137-301-1610	4x125A Alpha - Düz Fiş	Vidalı	IP 67	2	4.074,60
3137-304-1610	4x125A Alpha - Uzatma Prizi	Vidalı	IP 67	2	4.190,00
3137-307-1610	4x125A Alpha - Duvar Prizi	Vidalı	IP 67	1	5.137,80
3137-322-1610	4x125A Alpha - Mak. Prizi	Vidalı	IP 67	2	3.969,50
3137-322-1615	4x125A Alpha - Mak. Prizi Yekpare	Vidalı	IP 67	2	3.969,50
3137-324-1610	4x125A Alpha - Mak. Fişi	Vidalı	IP 67	2	4.031,80

					
3137-301-1610	3137-304-1610	3137-307-1610	3137-322-1610	3137-322-1615	3137-324-1610

5x125A		ALPHA CON. - IP67 FİŞ PRİZLER (3P+N+E) 6h 380-415 V. AC			
Referans	Ürün Tanımı	Bağlantı Şekli	Koruma Sınıfı	Kutu / Koli	₺ / Adet
3138-301-1610	5x125A Alpha - Düz Fiş	Vidalı	IP 67	2	4.156,20
3138-304-1610	5x125A Alpha - Uzatma Prizi	Vidalı	IP 67	2	4.305,70
3138-307-1610	5x125A Alpha - Duvar Prizi	Vidalı	IP 67	1	5.363,80
3138-322-1610	5x125A Alpha - Mak. Prizi	Vidalı	IP 67	2	4.002,60
3138-322-1615	5x125A Alpha - Mak. Prizi Yekpare	Vidalı	IP 67	2	4.002,60
3138-324-1610	5x125A Alpha - Mak. Fişi	Vidalı	IP 67	2	4.112,10

					
3138-301-1610	3138-304-1610	3138-307-1610	3138-322-1610	3138-322-1615	3138-324-1610



**Gövde ve kontak taşıma gövdeleri (düz fiş ve uzatma prizlerinde)**  
ayrı parçalardan oluşmaktadır.



Düz Fiş



Uzatma Prizi



**Flanş ve kontak taşıma gövdeleri (makine fişi ve makine prizlerinde)**  
ayrı parçalardan oluşmaktadır.



Makine Fişi



Makine Prizi



**Böylece, flanş sökmeden**  
kablolama ve fiş-priz değişimi yapılabilir.



Prizler için yeni kontak yapısı  
**"alpha contact"**









# 63A-125A Standart Ürünler



3x63A		STANDART - IP 44 FİŞ PRİZLER (2P+E+p) 6h / 250 V. AC			
Referans	Ürün Tanımı	Bağlantı Şekli	Koruma Sınıfı	Kutu / Koli	₺ / Adet
3128-301-0900	3x63A Düz Fiş	Vidalı	IP 44	4	1.290,70
3128-304-0900	3x63A Uzatma Prizi	Vidalı	IP 44	4	1.877,90
3128-322-0900	3x63A Makine Prizi (düz) (100x107)	Vidalı	IP 44	4	1.314,10
3128-309-0900	3x63A Makine Prizi (eğik) (100x107)	Vidalı	IP 44	4	1.314,10
3128-307-0900	3x63A Duvar Prizi	Vidalı	IP 44	2	2.047,00
3128-320-0900	3x63A Makine Fişi (düz) (100x100)	Vidalı	IP 44	4	1.314,10
3128-318-0900	3x63A Makine Fişi (eğik) (100x107)	Vidalı	IP 44	4	1.435,20
3128-312-0900	3x63A Duvar Fişi	Vidalı	IP 44	2	1.869,20
3128-500-0900	3x63A Kombi Duvar Prizi (duvar prizi + 2 adet pano prizi)	Vidalı	IP 44	2	2.441,20

					
3128-301-0900	3128-304-0900	3128-322-0900	3128-309-0900	3128-307-0900	3128-320-0900

3x63A		STANDART - IP 67 FİŞ PRİZLER (2P+E+p) 6h / 250 V. AC			
Referans	Ürün Tanımı	Bağlantı Şekli	Koruma Sınıfı	Kutu / Koli	₺ / Adet
3129-301-0900	3x63A Düz Fiş	Vidalı	IP 67	4	1.373,00
3129-304-0900	3x63A Uzatma Prizi	Vidalı	IP 67	4	1.898,90
3129-322-0900	3x63A Makine Prizi (düz) (100x107)	Vidalı	IP 67	4	1.513,40
3129-309-0900	3x63A Makine Prizi (eğik) (100x107)	Vidalı	IP 67	4	1.513,40
3129-307-0900	3x63A Duvar Prizi	Vidalı	IP 67	2	2.159,70
3129-320-0900	3x63A Makine Fişi (düz) (100x100)	Vidalı	IP 67	4	1.513,40
3129-318-0900	3x63A Makine Fişi (eğik) (100x107)	Vidalı	IP 67	4	1.575,20
3129-312-0900	3x63A Duvar Fişi	Vidalı	IP 67	2	2.107,20
3129-500-0900	3x63A Kombi Duvar Prizi (duvar prizi + 2 adet pano prizi)	Vidalı	IP 67	2	2.569,60
21133-3840-06	Fiş Kontakt Koruma Kapağı			1	135,90

					
3129-301-0900	3129-304-0900	3129-322-0900	3129-309-0900	3129-307-0900	3129-320-0900

4x63A		STANDART - IP 44 FİŞ PRİZLER (3P+E+p) 6h / 380-415 V. AC			
Referans	Ürün Tanımı	Bağlantı Şekli	Koruma Sınıfı	Kutu / Koli	₺ / Adet
3131-301-1600	4x63A Düz Fiş	Vidalı	IP 44	4	1.229,40
3131-304-1600	4x63A Uzatma Prizi	Vidalı	IP 44	4	1.834,00
3131-322-1600	4x63A Makine Prizi (düz) (100x107)	Vidalı	IP 44	4	1.295,50
3131-309-1600	4x63A Makine Prizi (eğik) (100x107)	Vidalı	IP 44	4	1.295,50
3131-307-1600	4x63A Duvar Prizi	Vidalı	IP 44	2	1.997,90
3131-320-1600	4x63A Makine Fişi (düz) (100x100)	Vidalı	IP 44	4	1.248,10
3131-324-1600	4x63A Uzun Gövdeli Makine Fişi	Vidalı	IP 44	4	1.277,40
3131-318-1600	4x63A Makine Fişi (eğik) (100x107)	Vidalı	IP 44	4	1.442,90
3131-312-1600	4x63A Duvar Fişi	Vidalı	IP 44	2	1.935,60
3131-500-1600	4x63A Kombi Duvar Prizi (duvar prizi + 2 adet pano prizi)	Vidalı	IP 44	2	2.323,10

					
3131-301-1600	3131-304-1600	3131-307-1600	3131-320-1600	3131-324-1600	3131-318-1600

**4x63A STANDART - IP 67 FİŞ PRİZLER (3P+E+p) 6h / 380-415 V. AC**

Referans	Ürün Tanımı	Bağlantı Şekli	Koruma Sınıfı	Kutu / Koli	₺ / Adet
3132-301-1600	4x63A Düz Fiş	Vidalı	IP 67	4	1.322,60
3132-304-1600	4x63A Uzatma Prizi	Vidalı	IP 67	4	1.904,60
3132-322-1600	4x63A Makine Prizi (düz) (100x107)	Vidalı	IP 67	4	1.495,50
3132-309-1600	4x63A Makine Prizi (eğik) (100x107)	Vidalı	IP 67	4	1.495,50
3132-307-1600	4x63A Duvar Prizi	Vidalı	IP 67	2	2.192,10
3132-320-1600	4x63A Makine Fişi (düz) (100x100)	Vidalı	IP 67	4	1.495,50
3132-324-1600	4x63A Uzun Gövdeli Makine Fişi	Vidalı	IP 67	4	1.495,50
3132-318-1600	4x63A Makine Fişi (eğik) (100x107)	Vidalı	IP 67	4	1.726,10
3132-312-1600	4x63A Duvar Fişi	Vidalı	IP 67	2	2.106,30
3132-500-1600	4x63A Kombi Duvar Prizi (duvar prizi + 2 adet pano prizi)	Vidalı	IP 67	2	2.565,50
21133-3840-06	Fiş Kontak Koruma Kapağı			1	135,90









**5x63A STANDART - IP 44 FİŞ PRİZLER (3P+N+E+p) 6h / 380-415 V. AC**

Referans	Ürün Tanımı	Bağlantı Şekli	Koruma Sınıfı	Kutu / Koli	₺ / Adet
3133-301-1600	5x63A Düz Fiş	Vidalı	IP 44	4	1.504,40
3133-304-1600	5x63A Uzatma Prizi	Vidalı	IP 44	4	2.082,50
3133-322-1600	5x63A Makine Prizi (düz) (100x107)	Vidalı	IP 44	4	1.615,80
3133-309-1600	5x63A Makine Prizi (eğik) (100x107)	Vidalı	IP 44	4	1.615,80
3133-307-1600	5x63A Duvar Prizi	Vidalı	IP 44	2	2.310,80
3133-320-1600	5x63A Makine Fişi (düz) (100x100)	Vidalı	IP 44	4	1.574,60
3133-324-1600	5x63A Uzun Gövdeli Makine Fişi	Vidalı	IP 44	4	1.637,80
3133-318-1600	5x63A Makine Fişi (eğik) (100x107)	Vidalı	IP 44	4	1.749,20
3133-312-1600	5x63A Duvar Fişi	Vidalı	IP 44	2	2.203,50
3133-500-1600	5x63A Kombi Duvar Prizi (duvar prizi + 2 adet pano prizi)	Vidalı	IP 44	2	2.667,70











5x63A		STANDART - IP 67 FİŞ PRİZLER (3P+N+E+p) 6h / 380-415 V. AC			
Referans	Ürün Tanımı	Bağlantı Şekli	Koruma Sınıfı	Kutu / Koli	₺ / Adet
3134-301-1600	5x63A Düz Fiş	Vidalı	IP 67	4	1.710,20
3134-304-1600	5x63A Uzatma Prizi	Vidalı	IP 67	4	2.220,90
3134-322-1600	5x63A Makine Prizi (düz) (100x107)	Vidalı	IP 67	4	1.890,50
3134-309-1600	5x63A Makine Prizi (eğik) (100x107)	Vidalı	IP 67	4	1.890,50
3134-307-1600	5x63A Duvar Prizi	Vidalı	IP 67	2	2.544,10
3134-320-1600	5x63A Makine Fişi (düz) (100x100)	Vidalı	IP 67	4	1.877,30
3134-324-1600	5x63A Uzun Gövdeli Makine Fişi	Vidalı	IP 67	4	1.877,30
3134-318-1600	5x63A Makine Fişi (eğik) (100x107)	Vidalı	IP 67	4	1.972,40
3134-312-1600	5x63A Duvar Fişi	Vidalı	IP 67	2	2.443,60
3134-500-1600	5x63A Kombi Duvar Prizi (duvar prizi + 2 adet pano prizi)	Vidalı	IP 67	2	2.807,30
21133-3840-06	Fiş Korum Korum Kapağı			1	135,90

					
3134-301-1600	3134-304-1600	3134-322-1600	3134-309-1600	3134-324-1600	21133-3840-06

4x125A		STANDART - IP 67 FİŞ PRİZLER (3P+E+p) 6h / 380-415 V. AC			
Referans	Ürün Tanımı	Bağlantı Şekli	Koruma Sınıfı	Kutu / Koli	₺ / Adet
3137-301-1600	4x125A Düz Fiş	Vidalı	IP 67	2	4.115,90
3137-304-1600	4x125A Uzatma Prizi	Vidalı	IP 67	2	4.232,30
3137-322-1600	4x125A Makine Prizi (düz) (120x120)	Vidalı	IP 67	2	4.080,20
3137-309-1600	4x125A Makine Prizi (eğik) (114x114)	Vidalı	IP 67	2	4.080,20
3137-307-1600	4x125A Duvar Prizi	Vidalı	IP 67	1	5.189,90
3137-320-1600	4x125A Makine Fişi (düz) (120x120)	Vidalı	IP 67	2	4.072,40
3137-318-1600	4x125A Makine Fişi (eğik) (120x130)	Vidalı	IP 67	2	4.445,80
3137-312-1600	4x125A Duvar Fişi	Vidalı	IP 67	1	5.174,70
21156-3840-06	Fiş Korum Korum Kapağı			1	135,90

					
3137-301-1600	3137-304-1600	3137-322-1600	3137-307-1600	3137-320-1600	3137-312-1600

5x125A		STANDART - IP 67 FİŞ PRİZLER (3P+N+E+p) 6h / 380-415 V. AC			
Referans	Ürün Tanımı	Bağlantı Şekli	Koruma Sınıfı	Kutu / Koli	₺ / Adet
3138-301-1600	5x125A Düz Fiş	Vidalı	IP 67	2	4.198,40
3138-304-1600	5x125A Uzatma Prizi	Vidalı	IP 67	2	4.349,20
3138-322-1600	5x125A Makine Prizi (düz) (120x120)	Vidalı	IP 67	2	4.116,40
3138-309-1600	5x125A Makine Prizi (eğik) (114x114)	Vidalı	IP 67	2	4.116,40
3138-307-1600	5x125A Duvar Prizi	Vidalı	IP 67	1	5.418,10
3138-320-1600	5x125A Makine Fişi (düz) (120x120)	Vidalı	IP 67	2	4.153,70
3138-318-1600	5x125A Makine Fişi (eğik) (120x130)	Vidalı	IP 67	2	4.640,10
3138-312-1600	5x125A Duvar Fişi	Vidalı	IP 67	1	5.462,20
21156-3840-06	Fiş Korum Korum Kapağı			1	135,90

					
3138-301-1600	3138-304-1600	3138-309-1600	3138-307-1600	3138-312-1600	21156-3840-06



# 63A-125A GT Connectors





## GT CONNECTORS

En zorlu koşullar için geliştirilmiştir. Elden kaymaya müsait kısımlara yapılan kauçuk kaplama (fiş / prizlerin gövdeleri, kablo rakorları ve kilitleme kapakları gibi), kirli veya nemli çevresel koşullarda veya yağmurlu ve karlı hava ortamlarında güvenli tutuş sağlar. İlave olarak da kauçuk kaplama ürünlerin darbe direncini artırır.

GT Connectors, CuBe2 alaşımli, 18 µm gümüş (Ag) kaplamalı kontakları sayesinde güvenli ve düşük kayıplı akım geçiş yüzeyine sahiptirler. Düşük takma - çıkarma kuvveti ile beraber maksimum akım seviyesinde en düşük sıcaklık artışı sağlayarak yüksek güvenli bağlantı yapılmasını sağlar.

Ve kablo rakorunun fiş ve uzatma gövde üzerinden düşmeyecek ve gevşemeyecek şekilde sürekli takılı kalması ve kilitleme kapağı içindeki contalar sayesinde güvenli ve temiz bir bağlantı sürekliliği sağlanmıştır.

- CuBe2 alaşımli, 18µm gümüş (Ag) kaplamalı kontak yayı (prizlerde)
- Fiş kontaklarda nikel (Ni) kaplama
- Çoklu temas noktası
- Güvenli ve düşük kayıplı akım geçiş yüzeyi
- Düşük kontak direnci
- Yüksek akım taşıma kapasitesi
- Düşük takma - çıkarma kuvveti
- Maksimum akım seviyesinde en düşük sıcaklık artışı
- Kolay montaj
- Yüksek güvenilirlik
- Üst düzey akım taşıma performansı
- Uzun çalışma süresi
- Tüm CEE grubunda 960°C ±10°C'ye dayanımlı alev almaz kontak taşıma gövdesi
- Pilot kontak bağlantı noktası
- Makine fişi ve makine prizlerinde yekpare flanş yapısı

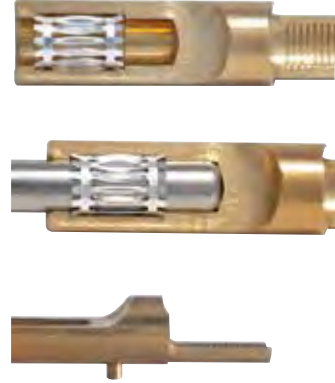

GT Connectors'lerde fiş ve priz gövdeleri ile kablo bağlantı yüzeyi yekpare olup, akım tek parça gövde üzerinde taşınmaktadır.

## PİLOT KONTAK SİSTEMİ

Pilot kontak, 63A - 125A ürünlerde elektriksel kilitleme yapmak ve güvenliği sağlamak adına kullanılan yardımcı bir kontakdır. Fiş, prize takılırken en son temas eden kontak olduğu için tüm kontaklar iletim halindeyken devrenin bir gecikmeyle kapanmasını, fiş prizden ayrılırken de temastan ilk ayrılan kontak olduğu için devrenin önden açılmasını sağlar. Böylelikle fiş ve prizden yük altında takılmasına veya ayrılmasına engel olur. Pilot kontaklı olan ürünlerde kontak boyları daha uzundur ve parmak temasına karşı koruma sağlamayabilir. Bu koruma elektriksel kilitlemeyle sağlanır. Sistemin güvenli olarak çalışması için uygun akım değerinde kontaktör kullanılmalıdır.



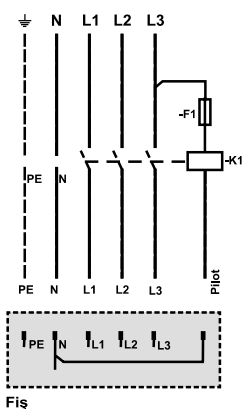

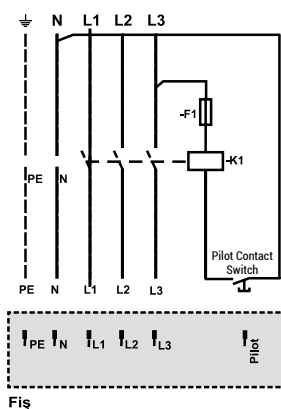

Standart Kilit Mekanizması









Pilot Kilit Mekanizması



4x63A		GT - IP 44 FİŞ PRİZLER (3P+E+p) 6h / 380-415 V. AC			
Referans	Ürün Tanımı	Bağlantı Şekli	Koruma Sınıfı	Kutu / Koli	₺ / Adet
3131-301-1699	4x63A Düz Fiş (GT)	Vidalı	IP 44	4	1.260,20
3131-304-1699	4x63A Uzatma Prizi (GT)	Vidalı	IP 44	4	1.879,70
3131-322-1699	4x63A Makine Prizi (düz) (100x107) (GT)	Vidalı	IP 44	4	1.328,00
3131-309-1699	4x63A Makine Prizi (eğik) (100x107) (GT)	Vidalı	IP 44	4	1.328,00
3131-307-1699	4x63A Duvar Prizi (GT)	Vidalı	IP 44	2	2.047,80
3131-320-1600	4x63A Makine Fişi (düz) (100x100)	Vidalı	IP 44	4	1.248,10
3131-324-1699	4x63A Uzun Gövdeli Makine Fişi	Vidalı	IP 44	4	1.309,20
3131-312-1699	4x63A Duvar Fişi (GT)	Vidalı	IP 44	2	1.984,00

					
3131-301-1699	3131-304-1699	3131-322-1699	3131-309-1699	3131-307-1699	3131-320-1600

4x63A		GT - IP 67 FİŞ PRİZLER (3P+E+p) 6h / 380-415 V. AC			
Referans	Ürün Tanımı	Bağlantı Şekli	Koruma Sınıfı	Kutu / Koli	₺ / Adet
3132-301-1699	4x63A Düz Fiş (GT)	Vidalı	IP 67	4	1.355,50
3132-304-1699	4x63A Uzatma Prizi (GT)	Vidalı	IP 67	4	1.952,20
3132-322-1699	4x63A Makine Prizi (düz) (100x107) (GT)	Vidalı	IP 67	4	1.532,80
3132-309-1699	4x63A Makine Prizi (eğik) (100x107) (GT)	Vidalı	IP 67	4	1.532,80
3132-307-1699	4x63A Duvar Prizi (GT)	Vidalı	IP 67	2	2.246,90
3132-320-1699	4x63A Makine Fişi (düz) (100x100) (GT)	Vidalı	IP 67	4	1.532,80
3132-324-1699	4x63A Uzun Gövdeli Makine Fişi	Vidalı	IP 67	4	1.532,80
3132-312-1699	4x63A Duvar Fişi (GT)	Vidalı	IP 67	2	2.158,80
21133-3840-06	Fiş Korumak Kapağı			1	135,90

					
3132-301-1699	3132-304-1699	3132-322-1699	3132-309-1699	3132-307-1699	3132-324-1699

5x63A		GT - IP 44 FİŞ PRİZLER (3P+N+E+p) 6h / 380-415 V. AC			
Referans	Ürün Tanımı	Bağlantı Şekli	Koruma Sınıfı	Kutu / Koli	₺ / Adet
3133-301-1699	5x63A Düz Fiş (GT)	Vidalı	IP 44	4	1.542,00
3133-304-1699	5x63A Uzatma Prizi (GT)	Vidalı	IP 44	4	2.134,50
3133-322-1699	5x63A Makine Prizi (düz) (100x107) (GT)	Vidalı	IP 44	4	1.656,30
3133-309-1699	5x63A Makine Prizi (eğik) (100x107) (GT)	Vidalı	IP 44	4	1.656,30
3133-307-1699	5x63A Duvar Prizi (GT)	Vidalı	IP 44	2	2.368,70
3133-320-1600	5x63A Makine Fişi (düz) (100x100)	Vidalı	IP 44	4	1.574,60
3133-324-1699	5x63A Uzun Gövdeli Makine Fişi	Vidalı	IP 44	4	1.678,90
3133-312-1699	5x63A Duvar Fişi (GT)	Vidalı	IP 44	2	2.258,40



					
3133-301-1699	3133-304-1699	3133-309-1699	3133-307-1699	3133-320-1600	3133-324-1699



5x63A		GT - IP 67 FİŞ PRİZLER (3P+N+E+p) 6h / 380-415 V. AC			
Referans	Ürün Tanımı	Bağlantı Şekli	Koruma Sınıfı	Kutu / Koli	₺ / Adet
3134-301-1699	5x63A Düz Fiş (GT)	Vidalı	IP 67	4	1.752,80
3134-304-1699	5x63A Uzatma Prizi (GT)	Vidalı	IP 67	4	2.276,50
3134-322-1699	5x63A Makine Prizi (düz) (100x107) (GT)	Vidalı	IP 67	4	1.937,50
3134-309-1699	5x63A Makine Prizi (eğik) (100x107) (GT)	Vidalı	IP 67	4	1.937,50
3134-307-1699	5x63A Duvar Prizi (GT)	Vidalı	IP 67	2	2.607,70
3134-320-1699	5x63A Makine Fişi (düz) (100x100) (GT)	Vidalı	IP 67	4	1.924,40
3134-324-1699	5x63A Uzun Gövdeli Makine Fişi	Vidalı	IP 67	4	1.924,40
3134-312-1699	5x63A Duvar Fişi (GT)	Vidalı	IP 67	2	2.504,50
21133-3840-06	Fiş Kontakt Koruma Kapağı			1	135,90

					
3134-301-1699	3134-304-1699	3134-307-1699	3134-320-1699	3134-312-1699	21133-3840-06

4x125A		GT - IP 67 FİŞ PRİZLER (3P+E+p) 6h / 380-415 V. AC			
Referans	Ürün Tanımı	Bağlantı Şekli	Koruma Sınıfı	Kutu / Koli	₺ / Adet
3137-301-1699	4x125A Düz Fiş (GT)	Vidalı	IP 67	2	4.137,10
3137-304-1699	4x125A Uzatma Prizi (GT)	Vidalı	IP 67	2	4.254,30
3137-322-1699	4x125A Makine Prizi (düz) (120x120) (GT)	Vidalı	IP 67	2	4.101,30
3137-309-1699	4x125A Makine Prizi (eğik) (114x114) (GT)	Vidalı	IP 67	2	4.101,30
3137-307-1699	4x125A Duvar Prizi (GT)	Vidalı	IP 67	1	5.216,50
3137-320-1699	4x125A Makine Fişi (düz) (120x120) (GT)	Vidalı	IP 67	2	4.093,30
3137-312-1699	4x125A Duvar Fişi (GT)	Vidalı	IP 67	1	5.201,40
21156-3840-06	Fiş Kontakt Koruma Kapağı			1	135,90

					
3137-301-1699	3137-304-1699	3137-322-1699	3137-309-1699	3137-320-1699	3137-312-1699

5x125A		GT - IP 67 FİŞ PRİZLER (3P+N+E+p) 6h / 380-415 V. AC			
Referans	Ürün Tanımı	Bağlantı Şekli	Koruma Sınıfı	Kutu / Koli	₺ / Adet
3138-301-1699	5x125A Düz Fiş (GT)	Vidalı	IP 67	2	4.220,20
3138-304-1699	5x125A Uzatma Prizi (GT)	Vidalı	IP 67	2	4.371,60
3138-322-1699	5x125A Makine Prizi (düz) (120x120) (GT)	Vidalı	IP 67	2	4.137,60
3138-309-1699	5x125A Makine Prizi (eğik) (114x114) (GT)	Vidalı	IP 67	2	4.137,60
3138-307-1699	5x125A Duvar Prizi (GT)	Vidalı	IP 67	1	5.446,20
3138-320-1699	5x125A Makine Fişi (düz) (120x120) (GT)	Vidalı	IP 67	2	4.175,10
3138-312-1699	5x125A Duvar Fişi (GT)	Vidalı	IP 67	1	5.490,30
21156-3840-06	Fiş Kontakt Koruma Kapağı			1	135,90

					
3138-301-1699	3138-304-1699	3138-309-1699	3138-307-1699	3138-320-1699	3138-312-1699





## TOPRAKLAMA KONTAK POZİSYONLARI (IEC 60309-2)

\* Norm kapsamına alınmamıştır ve özel uygulamalar için kullanılabilir

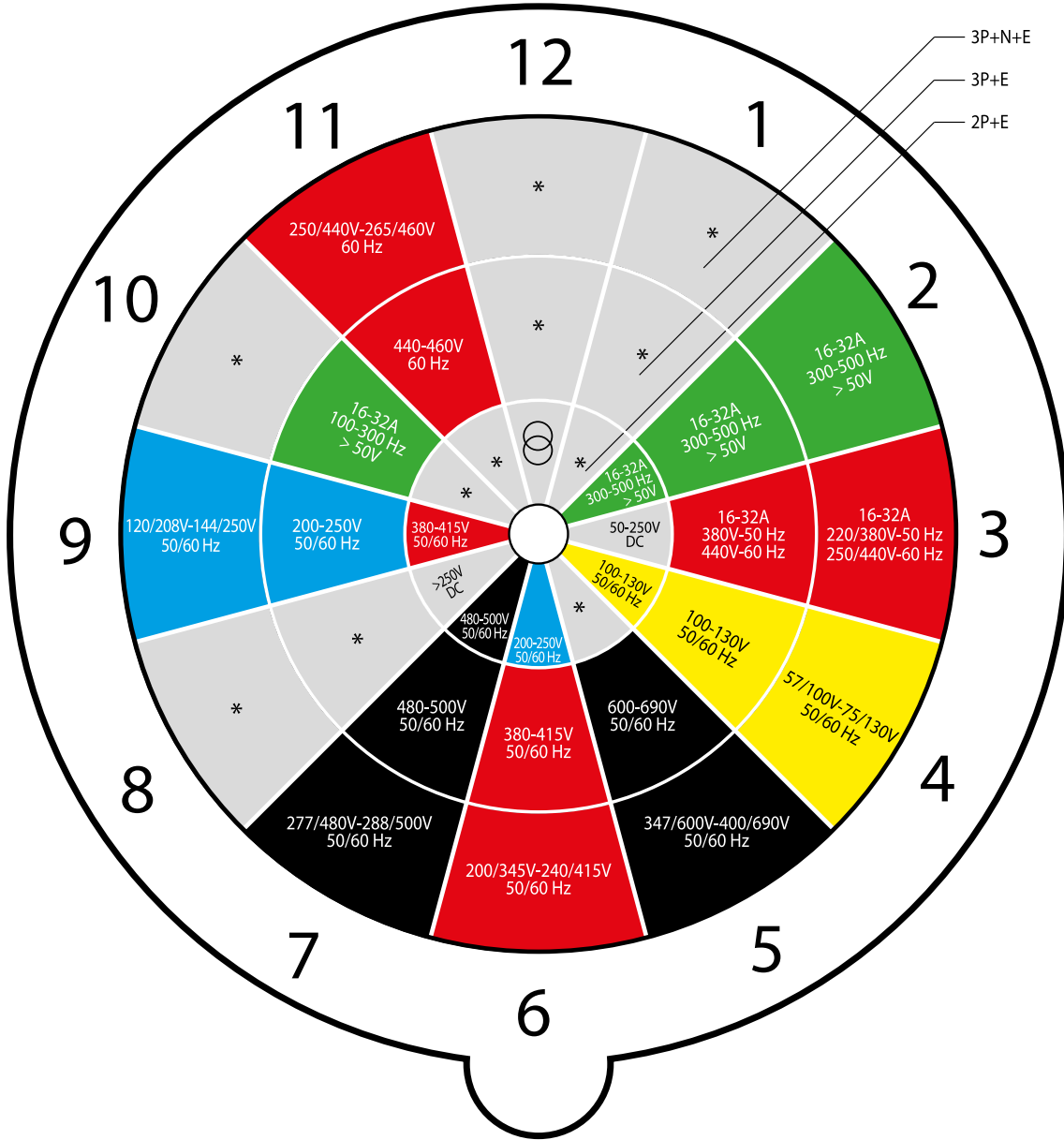

### Prizin önden görünüşü

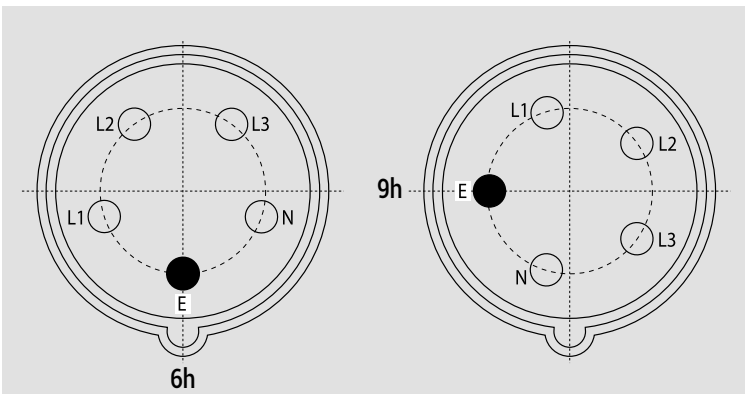

### Renk Kodları

20 - 25V
40 - 50V
100 - 130V
200 - 250V
380 - 480V
500 - 690V
60 - 500 Hz

Voltaj	Frekans	2P + E		3P + E		3P + N + E	
		16A 32A	63A 125A	16A 32A	63A 125A	16A 32A	63A 125A
V	Hz						
57/100 - 75/130	50-60	-	-	-	-	4	4
100 - 130	50-60	4	4	4	4	-	-
120/208 - 144/250	50-60	-	-	-	-	9	9
200 - 250	50-60	6	6	9	9	-	-
200/346 - 240/415	50-60	-	-	-	-	6	6
220/380 250/440	50 60	-	-	-	-	3	3
250/440 - 265-460	50-60	-	-	-	-	11	11
277/480 288/500	50-60	-	-	-	-	7	7
347/600 - 400/690	50-60	-	-	-	-	5	5
380/415	50-60	9	9	6	6	-	-
380 440***	50 60	-	-	3	3	-	-
440/460**	60	-	-	11	11	-	-
480/500	50-60	7	7	7	7	-	-
600/690	50-60	-	-	5	5	-	-
1000	50-60	-	-	-	8	-	-
>50	100-130	10	10	10	10	10	10
>50	>300/500	2	2	2	2	2	2
>50/250	DC	3	3	-	-	-	-
>250	DC	8	8	-	-	-	-
Ayrırma trafosu ile besleme	50-60	12	12	12	12	12	12
Norm kapsamına alınmayan		1	1	1	1	1	1

\*\* Marina uygulamaları içindir.

\*\*\* Soğuk hava konteynerleri içindir.

(-) ile belirtilen pozisyonlar ilgili standart kapsamına alınmamıştır.

Fiş ve prizlerin kontakları aşağıdaki gibi sembollerle işaretlenmelidir.

3 fazlı bir iletken varsa, faz kontakları "L1, L2, L3" veya "1, 2, 3" olarak nötr kontağı (eğer varsa) "N", topraklama kontağı da "⊕" ile gösterilir.

Tek fazlı bir iletken varsa, canlı uç (DC) ve (AC)'nin her ikisi içinde uygun olan L/+ ile, topraklama kontağı da eğer varsa "⊕" ile gösterilir.

Belirli bir geçiş dönemi için "L1, L2, L3" yerine "R1, S2, T3" işaretlemesi de kullanılabilir.

**Prizlerdeki kontak yerleşimi önden bakıldığında saat yönüne göre yapılır. Fişlerdeki işaretlemeler ise prizlerin tam tersi yönde olacak şekildedir.**

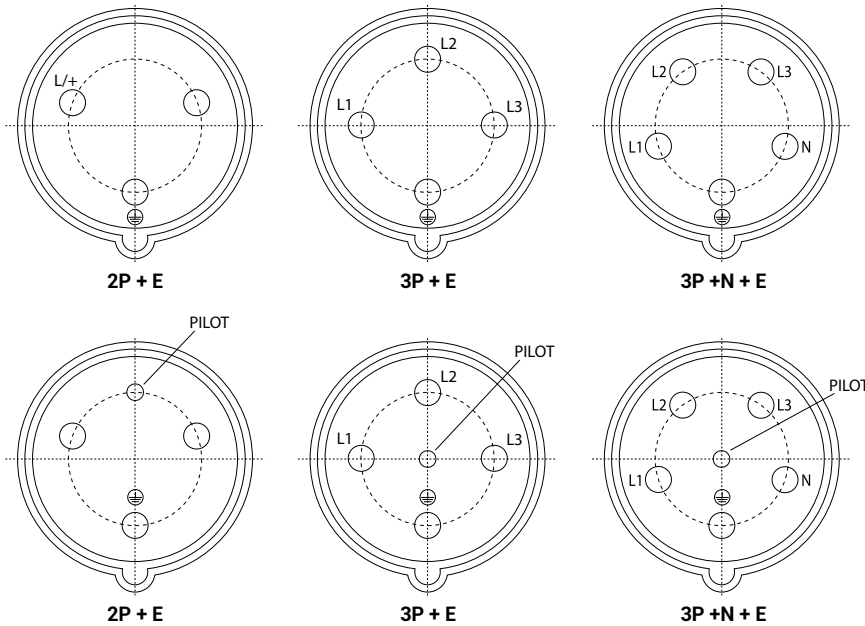

3x16A / 4h		CEE NORM FİŞ PRİZLER IP 44 (2P+E) 4h / 100-130 V. AC			
Referans	Ürün Tanımı	Bağlantı Şekli	Koruma Sınıfı	Kutu / Koli	₺ / Adet
3120-301-0701-4h	3x16A Düz Fiş	Vidalı	IP 44	10	226,90
3120-304-0701-4h	3x16A Uzatma Prizi	Vidalı	IP 44	10	298,90
3120-321-0770-4h	3x16A Makine Prizi (düz) (70x70)	Vidalı	IP 44	10	300,50
3120-322-0775-4h	3x16A Makine Prizi (düz) (75x75)	Vidalı	IP 44	10	300,50
3120-307-0700-4h	3x16A Duvar Prizi	Vidalı	IP 44	5	559,80
3020-301-0701-4h	3x16A Düz Fiş	Hızlı	IP 44	10	261,20
3020-304-0701-4h	3x16A Uzatma Prizi	Hızlı	IP 44	10	360,30
3020-321-0770-4h	3x16A Makine Prizi (düz) (70x70)	Hızlı	IP 44	10	359,80
3020-322-0775-4h	3x16A Makine Prizi (düz) (75x75)	Hızlı	IP 44	10	359,80
3020-307-0700-4h	3x16A Duvar Prizi	Hızlı	IP 44	5	636,80

3x16A / 4h		CEE NORM FİŞ PRİZLER IP 67 (2P+E) 4h / 100-130 V. AC			
Referans	Ürün Tanımı	Bağlantı Şekli	Koruma Sınıfı	Kutu / Koli	₺ / Adet
3121-301-0700-4h	3x16A Düz Fiş	Vidalı	IP 67	10	352,50
3121-304-0700-4h	3x16A Uzatma Prizi	Vidalı	IP 67	10	454,70
3121-322-0775-4h	3x16A Makine Prizi (düz) (75x75)	Vidalı	IP 67	10	447,80
3121-307-0700-4h	3x16A Duvar Prizi	Vidalı	IP 67	5	823,20
3021-301-0700-4h	3x16A Düz Fiş	Hızlı	IP 67	10	395,10
3021-304-0700-4h	3x16A Uzatma Prizi	Hızlı	IP 67	10	549,90
3021-322-0775-4h	3x16A Makine Prizi (düz) (75x75)	Hızlı	IP 67	10	535,30
3021-307-0700-4h	3x16A Duvar Prizi	Hızlı	IP 67	5	877,00

3x32A / 4h		CEE NORM FİŞ PRİZLER IP 44 (2P+E) 4h / 100-130 V. AC			
Referans	Ürün Tanımı	Bağlantı Şekli	Koruma Sınıfı	Kutu / Koli	₺ / Adet
3124-301-0701-4h	3x32A Düz Fiş	Vidalı	IP 44	10	374,90
3124-304-0701-4h	3x32A Uzatma Prizi	Vidalı	IP 44	10	464,00
3124-321-0770-4h	3x32A Makine Prizi (düz) (70x70)	Vidalı	IP 44	10	427,50
3124-322-0775-4h	3x32A Makine Prizi (düz) (75x75)	Vidalı	IP 44	10	427,50
3124-307-0700-4h	3x32A Duvar Prizi	Vidalı	IP 44	5	710,10
3024-301-0701-4h	3x32A Düz Fiş	Hızlı	IP 44	10	423,80
3024-304-0701-4h	3x32A Uzatma Prizi	Hızlı	IP 44	10	518,80
3024-321-0770-4h	3x32A Makine Prizi (düz) (70x70)	Hızlı	IP 44	10	486,90
3024-322-0775-4h	3x32A Makine Prizi (düz) (75x75)	Hızlı	IP 44	10	486,90
3024-307-0700-4h	3x32A Duvar Prizi	Hızlı	IP 44	5	739,80

3x32A / 4h		CEE NORM FİŞ PRİZLER IP 67 (2P+E) 4h / 100-130 V. AC			
Referans	Ürün Tanımı	Bağlantı Şekli	Koruma Sınıfı	Kutu / Koli	₺ / Adet
3125-301-0700-4h	3x32A Düz Fiş	Vidalı	IP 67	5	528,00
3125-304-0700-4h	3x32A Uzatma Prizi	Vidalı	IP 67	5	653,40
3125-322-0775-4h	3x32A Makine Prizi (düz) (75x75)	Vidalı	IP 67	10	589,30
3125-307-0700-4h	3x32A Duvar Prizi	Vidalı	IP 67	5	817,70
3025-301-0700-4h	3x32A Düz Fiş	Hızlı	IP 67	5	555,00
3025-304-0700-4h	3x32A Uzatma Prizi	Hızlı	IP 67	5	688,80
3025-322-0775-4h	3x32A Makine Prizi (düz) (75x75)	Hızlı	IP 67	10	641,70
3025-307-0700-4h	3x32A Duvar Prizi	Hızlı	IP 67	5	885,60

110-130 VAC  
4h  
50 - 60 Hz

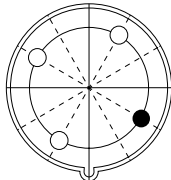



4x16A / 4h		CEE NORM FİŞ PRİZLER IP 44 (3P+E) 4h / 100-130 V. AC			
Referans	Ürün Tanımı	Bağlantı Şekli	Koruma Sınıfı	Kutu / Koli	₺ / Adet
3122-301-0701-4h	4x16A Düz Fiş	Vidalı	IP 44	10	290,90
3122-304-0701-4h	4x16A Uzatma Prizi	Vidalı	IP 44	10	395,10
3122-321-0770-4h	4x16A Makine Prizi (düz) (70x70)	Vidalı	IP 44	10	376,10
3122-322-0775-4h	4x16A Makine Prizi (düz) (75x75)	Vidalı	IP 44	10	376,10
3122-307-0700-4h	4x16A Duvar Prizi	Vidalı	IP 44	5	608,60
3022-301-0701-4h	4x16A Düz Fiş	Hızlı	IP 44	10	326,30
3022-304-0701-4h	4x16A Uzatma Prizi	Hızlı	IP 44	10	450,00
3022-321-0770-4h	4x16A Makine Prizi (düz) (70x70)	Hızlı	IP 44	10	429,20
3022-322-0775-4h	4x16A Makine Prizi (düz) (75x75)	Hızlı	IP 44	10	429,20
3022-307-0700-4h	4x16A Duvar Prizi	Hızlı	IP 44	5	658,10

4x16A / 4h		CEE NORM FİŞ PRİZLER IP 67 (3P+E) 4h / 100-130 V. AC			
Referans	Ürün Tanımı	Bağlantı Şekli	Koruma Sınıfı	Kutu / Koli	₺ / Adet
3123-301-0700-4h	4x16A Düz Fiş	Vidalı	IP 67	10	423,80
3123-304-0700-4h	4x16A Uzatma Prizi	Vidalı	IP 67	10	601,40
3123-322-0775-4h	4x16A Makine Prizi (düz) (75x75)	Vidalı	IP 67	10	559,80
3123-307-0700-4h	4x16A Duvar Prizi	Vidalı	IP 67	5	890,50
3023-301-0700-4h	4x16A Düz Fiş	Hızlı	IP 67	10	464,50
3023-304-0700-4h	4x16A Uzatma Prizi	Hızlı	IP 67	10	659,70
3023-322-0775-4h	4x16A Makine Prizi (düz) (75x75)	Hızlı	IP 67	10	618,70
3023-307-0700-4h	4x16A Duvar Prizi	Hızlı	IP 67	5	937,20

4x32A / 4h		CEE NORM FİŞ PRİZLER IP 44 (3P+E) 4h / 100-130 V. AC			
Referans	Ürün Tanımı	Bağlantı Şekli	Koruma Sınıfı	Kutu / Koli	₺ / Adet
3126-301-0701-4h	4x32A Düz Fiş	Vidalı	IP 44	10	403,00
3126-304-0701-4h	4x32A Uzatma Prizi	Vidalı	IP 44	10	538,50
3126-321-0770-4h	4x32A Makine Prizi (düz) (70x70)	Vidalı	IP 44	10	502,90
3126-322-0775-4h	4x32A Makine Prizi (düz) (75x75)	Vidalı	IP 44	10	502,90
3126-307-0700-4h	4x32A Duvar Prizi	Vidalı	IP 44	5	760,60
3026-301-0700-4h	4x32A Düz Fiş	Hızlı	IP 44	10	458,10
3026-304-0700-4h	4x32A Uzatma Prizi	Hızlı	IP 44	10	613,80
3026-321-0770-4h	4x32A Makine Prizi (düz) (70x70)	Hızlı	IP 44	10	569,60
3026-322-0775-4h	4x32A Makine Prizi (düz) (75x75)	Hızlı	IP 44	10	569,60
3026-307-0700-4h	4x32A Duvar Prizi	Hızlı	IP 44	5	818,90

4x32A / 4h		CEE NORM FİŞ PRİZLER IP 67 (3P+E) 4h / 100-130 V. AC			
Referans	Ürün Tanımı	Bağlantı Şekli	Koruma Sınıfı	Kutu / Koli	₺ / Adet
3127-301-0700-4h	4x32A Düz Fiş	Vidalı	IP 67	5	551,50
3127-304-0700-4h	4x32A Uzatma Prizi	Vidalı	IP 67	5	682,20
3127-322-0775-4h	4x32A Makine Prizi (düz) (75x75)	Vidalı	IP 67	10	648,40
3127-307-0700-4h	4x32A Duvar Prizi	Vidalı	IP 67	5	868,10
3027-301-0700-4h	4x32A Düz Fiş	Hızlı	IP 67	5	605,70
3027-304-0700-4h	4x32A Uzatma Prizi	Hızlı	IP 67	5	747,80
3027-322-0775-4h	4x32A Makine Prizi (düz) (75x75)	Hızlı	IP 67	10	715,60
3027-307-0700-4h	4x32A Duvar Prizi	Hızlı	IP 67	5	911,80

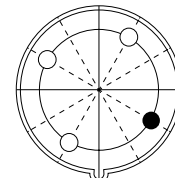

110-130 VAC  
4h  
50 - 60 Hz

3x16A / 9h		CEE NORM FİŞ PRİZLER IP 44 (2P+E) 9h / 380-415 V. AC			
Referans	Ürün Tanımı	Bağlantı Şekli	Koruma Sınıfı	Kutu / Koli	₺ / Adet
3120-301-1601-9h	3x16A Düz Fiş	Vidalı	IP 44	20	236,00
3120-304-1601-9h	3x16A Uzatma Prizi	Vidalı	IP 44	20	310,00
3120-321-1670-9h	3x16A Makine Prizi (düz) (70x70)	Vidalı	IP 44	10	325,10
3120-322-1675-9h	3x16A Makine Prizi (düz) (75x75)	Vidalı	IP 44	10	325,10
3120-307-1600-9h	3x16A Duvar Prizi	Vidalı	IP 44	10	559,80
3020-301-1601-9h	3x16A Düz Fiş	Hızlı	IP 44	20	266,20
3020-304-1601-9h	3x16A Uzatma Prizi	Hızlı	IP 44	20	366,10
3020-321-1670-9h	3x16A Makine Prizi (düz) (70x70)	Hızlı	IP 44	10	365,60
3020-322-1675-9h	3x16A Makine Prizi (düz) (75x75)	Hızlı	IP 44	10	365,60
3020-307-1600-9h	3x16A Duvar Prizi	Hızlı	IP 44	10	648,40

3x16A / 9h		CEE NORM FİŞ PRİZLER IP 67 (2P+E) 9h / 380-415 V. AC			
Referans	Ürün Tanımı	Bağlantı Şekli	Koruma Sınıfı	Kutu / Koli	₺ / Adet
3121-301-1600-9h	3x16A Düz Fiş	Vidalı	IP 67	10	345,30
3121-304-1600-9h	3x16A Uzatma Prizi	Vidalı	IP 67	10	459,70
3121-322-1675-9h	3x16A Makine Prizi (düz) (75x75)	Vidalı	IP 67	10	445,10
3121-307-1600-9h	3x16A Duvar Prizi	Vidalı	IP 67	5	823,20
3021-301-1600-9h	3x16A Düz Fiş	Hızlı	IP 67	10	395,10
3021-304-1600-9h	3x16A Uzatma Prizi	Hızlı	IP 67	10	549,90
3021-322-1675-9h	3x16A Makine Prizi (düz) (75x75)	Hızlı	IP 67	10	535,30
3021-307-1600-9h	3x16A Duvar Prizi	Hızlı	IP 67	5	877,00

3x32A / 9h		CEE NORM FİŞ PRİZLER IP 44 (2P+E) 9h / 380-415 V. AC			
Referans	Ürün Tanımı	Bağlantı Şekli	Koruma Sınıfı	Kutu / Koli	₺ / Adet
3124-301-1601-9h	3x32A Düz Fiş	Vidalı	IP 44	10	374,90
3124-304-1601-9h	3x32A Uzatma Prizi	Vidalı	IP 44	10	464,00
3124-321-1670-9h	3x32A Makine Prizi (düz) (70x70)	Vidalı	IP 44	10	445,10
3124-322-1675-9h	3x32A Makine Prizi (düz) (75x75)	Vidalı	IP 44	10	445,10
3124-307-1600-9h	3x32A Duvar Prizi	Vidalı	IP 44	5	695,50
3024-301-1601-9h	3x32A Düz Fiş	Hızlı	IP 44	10	423,80
3024-304-1601-9h	3x32A Uzatma Prizi	Hızlı	IP 44	10	518,80
3024-321-1670-9h	3x32A Makine Prizi (düz) (70x70)	Hızlı	IP 44	10	486,90
3024-322-1675-9h	3x32A Makine Prizi (düz) (75x75)	Hızlı	IP 44	10	486,90
3024-307-1600-9h	3x32A Duvar Prizi	Hızlı	IP 44	5	739,80

3x32A / 9h		CEE NORM FİŞ PRİZLER IP 67 (2P+E) 9h / 380-415 V. AC			
Referans	Ürün Tanımı	Bağlantı Şekli	Koruma Sınıfı	Kutu / Koli	₺ / Adet
3125-301-1600-9h	3x32A Düz Fiş	Vidalı	IP 67	5	494,20
3125-304-1600-9h	3x32A Uzatma Prizi	Vidalı	IP 67	5	627,10
3125-322-1675-9h	3x32A Makine Prizi (düz) (75x75)	Vidalı	IP 67	10	569,60
3125-307-1600-9h	3x32A Duvar Prizi	Vidalı	IP 67	5	803,10
3025-301-1600-9h	3x32A Düz Fiş	Hızlı	IP 67	5	555,00
3025-304-1600-9h	3x32A Uzatma Prizi	Hızlı	IP 67	5	688,80
3025-322-1675-9h	3x32A Makine Prizi (düz) (75x75)	Hızlı	IP 67	10	641,70
3025-307-1600-9h	3x32A Duvar Prizi	Hızlı	IP 67	5	885,60

<p>380-415 V AC</p> <p>9h</p> <p>50 - 60 Hz</p>		 <p>3120-301-1601-9h</p>	 <p>3120-304-1601-9h</p>	 <p>3120-321-1670-9h</p>	 <p>3121-307-1600-9h</p>
---	---	---	---	---	---

4x16A / 9h		CEE NORM FİŞ PRİZLER IP 44 (2P+E) 9h / 200-250 V. AC			
Referans	Ürün Tanımı	Bağlantı Şekli	Koruma Sınıfı	Kutu / Koli	₺ / Adet
3122-301-0901-9h	4x16A Düz Fiş	Vidalı	IP 44	10	290,90
3122-304-0901-9h	4x16A Uzatma Prizi	Vidalı	IP 44	10	395,10
3122-321-0970-9h	4x16A Makine Prizi (düz) (70x70)	Vidalı	IP 44	10	386,00
3122-322-0975-9h	4x16A Makine Prizi (düz) (75x75)	Vidalı	IP 44	10	386,00
3122-307-0900-9h	4x16A Duvar Prizi	Vidalı	IP 44	5	608,60
3022-301-0901-9h	4x16A Düz Fiş	Hızlı	IP 44	10	326,30
3022-304-0901-9h	4x16A Uzatma Prizi	Hızlı	IP 44	10	450,00
3022-321-0970-9h	4x16A Makine Prizi (düz) (70x70)	Hızlı	IP 44	10	429,20
3022-322-0975-9h	4x16A Makine Prizi (düz) (75x75)	Hızlı	IP 44	10	429,20
3022-307-0900-9h	4x16A Duvar Prizi	Hızlı	IP 44	5	658,10

4x16A / 9h		CEE NORM FİŞ PRİZLER IP 67 (2P+E) 9h / 200-250 V. AC			
Referans	Ürün Tanımı	Bağlantı Şekli	Koruma Sınıfı	Kutu / Koli	₺ / Adet
3123-301-0900-9h	4x16A Düz Fiş	Vidalı	IP 67	10	403,50
3123-304-0900-9h	4x16A Uzatma Prizi	Vidalı	IP 67	10	584,40
3123-322-0975-9h	4x16A Makine Prizi (düz) (75x75)	Vidalı	IP 67	10	545,50
3123-307-0900-9h	4x16A Duvar Prizi	Vidalı	IP 67	5	890,50
3023-301-0900-9h	4x16A Düz Fiş	Hızlı	IP 67	10	464,50
3023-304-0900-9h	4x16A Uzatma Prizi	Hızlı	IP 67	10	659,70
3023-322-0975-9h	4x16A Makine Prizi (düz) (75x75)	Hızlı	IP 67	10	618,70
3023-307-0900-9h	4x16A Duvar Prizi	Hızlı	IP 67	5	937,20

4x32A / 9h		CEE NORM FİŞ PRİZLER IP 44 (2P+E) 9h / 200-250 V. AC			
Referans	Ürün Tanımı	Bağlantı Şekli	Koruma Sınıfı	Kutu / Koli	₺ / Adet
3126-301-0901-9h	4x32A Düz Fiş	Vidalı	IP 44	10	403,00
3126-304-0901-9h	4x32A Uzatma Prizi	Vidalı	IP 44	10	538,50
3126-321-0970-9h	4x32A Makine Prizi (düz) (70x70)	Vidalı	IP 44	10	505,00
3126-322-0975-9h	4x32A Makine Prizi (düz) (75x75)	Vidalı	IP 44	10	505,00
3126-307-0900-9h	4x32A Duvar Prizi	Vidalı	IP 44	5	760,60
3026-301-0901-9h	4x32A Düz Fiş	Hızlı	IP 44	10	458,10
3026-304-0901-9h	4x32A Uzatma Prizi	Hızlı	IP 44	10	613,80
3026-321-0970-9h	4x32A Makine Prizi (düz) (70x70)	Hızlı	IP 44	10	569,60
3026-322-0975-9h	4x32A Makine Prizi (düz) (75x75)	Hızlı	IP 44	10	569,60
3026-307-0900-9h	4x32A Duvar Prizi	Hızlı	IP 44	5	818,90

4x32A / 9h		CEE NORM FİŞ PRİZLER IP 67 (2P+E) 9h / 200-250 V. AC			
Referans	Ürün Tanımı	Bağlantı Şekli	Koruma Sınıfı	Kutu / Koli	₺ / Adet
3127-301-0900-9h	4x32A Düz Fiş	Vidalı	IP 67	5	542,40
3127-304-0900-9h	4x32A Uzatma Prizi	Vidalı	IP 67	5	676,90
3127-322-0975-9h	4x32A Makine Prizi (düz) (75x75)	Vidalı	IP 67	10	648,40
3127-307-0900-9h	4x32A Duvar Prizi	Vidalı	IP 67	5	868,10
3027-301-0900-9h	4x32A Düz Fiş	Hızlı	IP 67	5	605,70
3027-304-0900-9h	4x32A Uzatma Prizi	Hızlı	IP 67	5	747,80
3027-322-0975-9h	4x32A Makine Prizi (düz) (75x75)	Hızlı	IP 67	10	715,60
3027-307-0900-9h	4x32A Duvar Prizi	Hızlı	IP 67	5	911,80

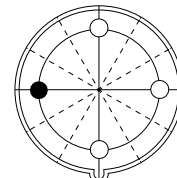

200-250 V AC

9h

50 - 60 Hz

4x16A / 3h		CEE NORM FİŞ PRİZLER IP 44 (3P+E) 3h / 380-440 V. AC			
Referans	Ürün Tanımı	Bağlantı Şekli	Koruma Sınıfı	Kutu / Koli	₺ / Adet
3122-301-1601-3h	4x16A Düz Fiş	Vidalı	IP 44	10	290,90
3122-304-1601-3h	4x16A Uzatma Prizi	Vidalı	IP 44	10	395,10
3122-321-1670-3h	4x16A Makine Prizi (düz) (70x70)	Vidalı	IP 44	10	386,00
3122-322-1675-3h	4x16A Makine Prizi (düz) (75x75)	Vidalı	IP 44	10	386,00
3122-307-1600-3h	4x16A Duvar Prizi	Vidalı	IP 44	5	608,60
3022-301-1601-3h	4x16A Düz Fiş	Hızlı	IP 44	10	326,30
3022-304-1601-3h	4x16A Uzatma Prizi	Hızlı	IP 44	10	450,00
3022-321-1670-3h	4x16A Makine Prizi (düz) (70x70)	Hızlı	IP 44	10	429,20
3022-322-1675-3h	4x16A Makine Prizi (düz) (75x75)	Hızlı	IP 44	10	429,20
3022-307-1600-3h	4x16A Duvar Prizi	Hızlı	IP 44	5	658,10

4x16A / 3h		CEE NORM FİŞ PRİZLER IP 67 (3P+E) 3h / 380-440 V. AC			
Referans	Ürün Tanımı	Bağlantı Şekli	Koruma Sınıfı	Kutu / Koli	₺ / Adet
3123-301-1600-3h	4x16A Düz Fiş	Vidalı	IP 67	10	403,50
3123-304-1600-3h	4x16A Uzatma Prizi	Vidalı	IP 67	10	584,40
3123-322-1675-3h	4x16A Makine Prizi (düz) (75x75)	Vidalı	IP 67	10	545,50
3123-307-1600-3h	4x16A Duvar Prizi	Vidalı	IP 67	5	890,50
3023-301-1600-3h	4x16A Düz Fiş	Hızlı	IP 67	10	464,50
3023-304-1600-3h	4x16A Uzatma Prizi	Hızlı	IP 67	10	659,70
3023-322-1675-3h	4x16A Makine Prizi (düz) (75x75)	Hızlı	IP 67	10	618,70
3023-307-1600-3h	4x16A Duvar Prizi	Hızlı	IP 67	5	937,20

4x32A / 3h		CEE NORM FİŞ PRİZLER IP 44 (3P+E) 3h / 380-440 V. AC			
Referans	Ürün Tanımı	Bağlantı Şekli	Koruma Sınıfı	Kutu / Koli	₺ / Adet
3126-301-1601-3h	4x32A Düz Fiş	Vidalı	IP 44	10	403,00
3126-304-1601-3h	4x32A Uzatma Prizi	Vidalı	IP 44	10	538,50
3126-321-1670-3h	4x32A Makine Prizi (düz) (70x70)	Vidalı	IP 44	10	505,00
3126-322-1675-3h	4x32A Makine Prizi (düz) (75x75)	Vidalı	IP 44	10	505,00
3126-307-1600-3h	4x32A Duvar Prizi	Vidalı	IP 44	5	760,60
3026-301-1601-3h	4x32A Düz Fiş	Hızlı	IP 44	10	458,10
3026-304-1601-3h	4x32A Uzatma Prizi	Hızlı	IP 44	10	613,80
3026-321-1670-3h	4x32A Makine Prizi (düz) (70x70)	Hızlı	IP 44	10	569,60
3026-322-1675-3h	4x32A Makine Prizi (düz) (75x75)	Hızlı	IP 44	10	569,60
3026-307-1600-3h	4x32A Duvar Prizi	Hızlı	IP 44	5	818,90

4x32A / 3h		CEE NORM FİŞ PRİZLER IP 67 (3P+E) 3h / 380-440 V. AC			
Referans	Ürün Tanımı	Bağlantı Şekli	Koruma Sınıfı	Kutu / Koli	₺ / Adet
3127-301-1600-3h	4x32A Düz Fiş	Vidalı	IP 67	5	542,40
3127-304-1600-3h	4x32A Uzatma Prizi	Vidalı	IP 67	5	676,90
3127-322-1675-3h	4x32A Makine Prizi (düz) (75x75)	Vidalı	IP 67	10	648,40
3127-307-1600-3h	4x32A Duvar Prizi	Vidalı	IP 67	5	868,10
3027-301-1600-3h	4x32A Düz Fiş	Hızlı	IP 67	5	605,70
3027-304-1600-3h	4x32A Uzatma Prizi	Hızlı	IP 67	5	747,80
3027-322-1675-3h	4x32A Makine Prizi (düz) (75x75)	Hızlı	IP 67	10	715,60
3027-307-1600-3h	4x32A Duvar Prizi	Hızlı	IP 67	5	911,80

380-440 V AC  
3h  
50 - 60 Hz

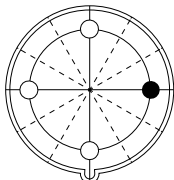



4x16A / 5h		CEE NORM FİŞ PRİZLER IP 44 (3P+E) 5h / 600-690 V. AC			
Referans	Ürün Tanımı	Bağlantı Şekli	Koruma Sınıfı	Kutu / Koli	₺ / Adet
3122-301-0301-5h	4x16A Düz Fiş	Vidalı	IP 44	10	290,90
3122-304-0301-5h	4x16A Uzatma Prizi	Vidalı	IP 44	10	395,10
3122-321-0370-5h	4x16A Makine Prizi (düz) (70x70)	Vidalı	IP 44	10	386,00
3122-322-0375-5h	4x16A Makine Prizi (düz) (75x75)	Vidalı	IP 44	10	386,00
3122-307-0300-5h	4x16A Duvar Prizi	Vidalı	IP 44	5	608,60
3022-301-0301-5h	4x16A Düz Fiş	Hızlı	IP 44	10	326,30
3022-304-0301-5h	4x16A Uzatma Prizi	Hızlı	IP 44	10	450,00
3022-321-0370-5h	4x16A Makine Prizi (düz) (70x70)	Hızlı	IP 44	10	429,20
3022-322-0375-5h	4x16A Makine Prizi (düz) (75x75)	Hızlı	IP 44	10	429,20
3022-307-0300-5h	4x16A Duvar Prizi	Hızlı	IP 44	5	658,10

4x16A / 5h		CEE NORM FİŞ PRİZLER IP 67 (3P+E) 5h / 600-690 V. AC			
Referans	Ürün Tanımı	Bağlantı Şekli	Koruma Sınıfı	Kutu / Koli	₺ / Adet
3123-301-0300-5h	4x16A Düz Fiş	Vidalı	IP 67	10	403,50
3123-304-0300-5h	4x16A Uzatma Prizi	Vidalı	IP 67	10	584,40
3123-322-0375-5h	4x16A Makine Prizi (düz) (75x75)	Vidalı	IP 67	10	545,50
3123-307-0300-5h	4x16A Duvar Prizi	Vidalı	IP 67	5	890,50
3023-301-0300-5h	4x16A Düz Fiş	Hızlı	IP 67	10	464,50
3023-304-0300-5h	4x16A Uzatma Prizi	Hızlı	IP 67	10	659,70
3023-322-0375-5h	4x16A Makine Prizi (düz) (75x75)	Hızlı	IP 67	10	618,70
3023-307-0300-5h	4x16A Duvar Prizi	Hızlı	IP 67	5	937,20

4x32A / 5h		CEE NORM FİŞ PRİZLER IP 44 (3P+E) 5h / 600-690 V. AC			
Referans	Ürün Tanımı	Bağlantı Şekli	Koruma Sınıfı	Kutu / Koli	₺ / Adet
3126-301-0301-5h	4x32A Düz Fiş	Vidalı	IP 44	10	403,00
3126-304-0301-5h	4x32A Uzatma Prizi	Vidalı	IP 44	10	538,50
3126-321-0370-5h	4x32A Makine Prizi (düz) (70x70)	Vidalı	IP 44	10	505,00
3126-322-0375-5h	4x32A Makine Prizi (düz) (75x75)	Vidalı	IP 44	10	505,00
3126-307-0300-5h	4x32A Duvar Prizi	Vidalı	IP 44	5	760,60
3026-301-0300-5h	4x32A Düz Fiş	Hızlı	IP 44	10	458,10
3026-304-0300-5h	4x32A Uzatma Prizi	Hızlı	IP 44	10	613,80
3026-321-0370-5h	4x32A Makine Prizi (düz) (70x70)	Hızlı	IP 44	10	569,60
3026-322-0375-5h	4x32A Makine Prizi (düz) (75x75)	Hızlı	IP 44	10	569,60
3026-307-0300-5h	4x32A Duvar Prizi	Hızlı	IP 44	5	818,90

4x32A / 5h		CEE NORM FİŞ PRİZLER IP 67 (3P+E) 5h / 600-690 V. AC			
Referans	Ürün Tanımı	Bağlantı Şekli	Koruma Sınıfı	Kutu / Koli	₺ / Adet
3127-301-0300-5h	4x32A Düz Fiş	Vidalı	IP 67	5	542,40
3127-304-0300-5h	4x32A Uzatma Prizi	Vidalı	IP 67	5	676,90
3127-322-0375-5h	4x32A Makine Prizi (düz) (75x75)	Vidalı	IP 67	10	648,40
3127-307-0300-5h	4x32A Duvar Prizi	Vidalı	IP 67	5	868,10
3027-301-0300-5h	4x32A Düz Fiş	Hızlı	IP 67	5	605,70
3027-304-0300-5h	4x32A Uzatma Prizi	Hızlı	IP 67	5	747,80
3027-322-0375-5h	4x32A Makine Prizi (düz) (75x75)	Hızlı	IP 67	10	715,60
3027-307-0300-5h	4x32A Duvar Prizi	Hızlı	IP 67	5	911,80

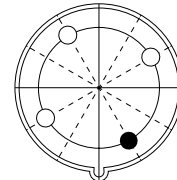

600-690 V AC

5h

50 - 60 Hz

4x16A / 7h		CEE NORM FİŞ PRİZLER IP 44 (3P+E) 7h / 480-500 V. AC			
Referans	Ürün Tanımı	Bağlantı Şekli	Koruma Sınıfı	Kutu / Koli	₺ / Adet
3122-301-0301-7h	4x16A Düz Fiş	Vidalı	IP 44	10	290,90
3122-304-0301-7h	4x16A Uzatma Prizi	Vidalı	IP 44	10	395,10
3122-321-0370-7h	4x16A Makine Prizi (düz) (70x70)	Vidalı	IP 44	10	386,00
3122-322-0375-7h	4x16A Makine Prizi (düz) (75x75)	Vidalı	IP 44	10	386,00
3122-307-0300-7h	4x16A Duvar Prizi	Vidalı	IP 44	5	608,60
3022-301-0301-7h	4x16A Düz Fiş	Hızlı	IP 44	10	326,30
3022-304-0301-7h	4x16A Uzatma Prizi	Hızlı	IP 44	10	450,00
3022-321-0370-7h	4x16A Makine Prizi (düz) (70x70)	Hızlı	IP 44	10	429,20
3022-322-0375-7h	4x16A Makine Prizi (düz) (75x75)	Hızlı	IP 44	10	429,20
3022-307-0300-7h	4x16A Duvar Prizi	Hızlı	IP 44	5	658,10

4x16A / 7h		CEE NORM FİŞ PRİZLER IP 67 (3P+E) 7h / 480-500 V. AC			
Referans	Ürün Tanımı	Bağlantı Şekli	Koruma Sınıfı	Kutu / Koli	₺ / Adet
3123-301-0300-7h	4x16A Düz Fiş	Vidalı	IP 67	10	403,50
3123-304-0300-7h	4x16A Uzatma Prizi	Vidalı	IP 67	10	584,40
3123-322-0375-7h	4x16A Makine Prizi (düz) (75x75)	Vidalı	IP 67	10	545,50
3123-307-0300-7h	4x16A Duvar Prizi	Vidalı	IP 67	5	890,50
3023-301-0300-7h	4x16A Düz Fiş	Hızlı	IP 67	10	464,50
3023-304-0300-7h	4x16A Uzatma Prizi	Hızlı	IP 67	10	659,70
3023-322-0375-7h	4x16A Makine Prizi (düz) (75x75)	Hızlı	IP 67	10	618,70
3023-307-0300-7h	4x16A Duvar Prizi	Hızlı	IP 67	5	937,20

4x32A / 7h		CEE NORM FİŞ PRİZLER IP 44 (3P+E) 7h / 480-500 V. AC			
Referans	Ürün Tanımı	Bağlantı Şekli	Koruma Sınıfı	Kutu / Koli	₺ / Adet
3126-301-0301-7h	4x32A Düz Fiş	Vidalı	IP 44	10	403,00
3126-304-0301-7h	4x32A Uzatma Prizi	Vidalı	IP 44	10	538,50
3126-321-0370-7h	4x32A Makine Prizi (düz) (70x70)	Vidalı	IP 44	10	505,00
3126-322-0375-7h	4x32A Makine Prizi (düz) (75x75)	Vidalı	IP 44	10	505,00
3126-307-0300-7h	4x32A Duvar Prizi	Vidalı	IP 44	5	760,60
3026-301-0301-7h	4x32A Düz Fiş	Hızlı	IP 44	10	458,10
3026-304-0301-7h	4x32A Uzatma Prizi	Hızlı	IP 44	10	613,80
3026-321-0370-7h	4x32A Makine Prizi (düz) (70x70)	Hızlı	IP 44	10	569,60
3026-322-0375-7h	4x32A Makine Prizi (düz) (75x75)	Hızlı	IP 44	10	569,60
3026-307-0300-7h	4x32A Duvar Prizi	Hızlı	IP 44	5	818,90

4x32A / 7h		CEE NORM FİŞ PRİZLER IP 67 (3P+E) 7h / 480-500 V. AC			
Referans	Ürün Tanımı	Bağlantı Şekli	Koruma Sınıfı	Kutu / Koli	₺ / Adet
3127-301-0300-7h	4x32A Düz Fiş	Vidalı	IP 67	5	542,40
3127-304-0300-7h	4x32A Uzatma Prizi	Vidalı	IP 67	5	676,90
3127-322-0375-7h	4x32A Makine Prizi (düz) (75x75)	Vidalı	IP 67	10	648,40
3127-307-0300-7h	4x32A Duvar Prizi	Vidalı	IP 67	5	868,10
3027-301-0300-7h	4x32A Düz Fiş	Hızlı	IP 67	5	605,70
3027-304-0300-7h	4x32A Uzatma Prizi	Hızlı	IP 67	5	747,80
3027-322-0375-7h	4x32A Makine Prizi (düz) (75x75)	Hızlı	IP 67	10	715,60
3027-307-0300-7h	4x32A Duvar Prizi	Hızlı	IP 67	5	911,80

480-500 V AC  
7h  
50 - 60 Hz

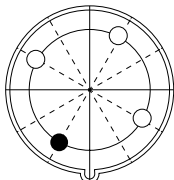

4x16A / 10h		CEE NORM FİŞ PRİZLER IP 44 (3P+E) 10h / 100-300 V. AC			
Referans	Ürün Tanımı	Bağlantı Şekli	Koruma Sınıfı	Kutu / Koli	₺ / Adet
3122-301-1101-10h	4x16A Düz Fiş	Vidalı	IP 44	10	290,90
3122-304-1101-10h	4x16A Uzatma Prizi	Vidalı	IP 44	10	395,10
3122-321-1170-10h	4x16A Makine Prizi (düz) (70x70)	Vidalı	IP 44	10	386,00
3122-322-1175-10h	4x16A Makine Prizi (düz) (75x75)	Vidalı	IP 44	10	386,00
3122-307-1100-10h	4x16A Duvar Prizi	Vidalı	IP 44	5	608,60
3022-301-1101-10h	4x16A Düz Fiş	Hızlı	IP 44	10	326,30
3022-304-1101-10h	4x16A Uzatma Prizi	Hızlı	IP 44	10	450,00
3022-321-1170-10h	4x16A Makine Prizi (düz) (70x70)	Hızlı	IP 44	10	429,20
3022-322-1175-10h	4x16A Makine Prizi (düz) (75x75)	Hızlı	IP 44	10	429,20
3022-307-1100-10h	4x16A Duvar Prizi	Hızlı	IP 44	5	658,10

4x16A / 10h		CEE NORM FİŞ PRİZLER IP 67 (3P+E) 10h / 100-300 V. AC			
Referans	Ürün Tanımı	Bağlantı Şekli	Koruma Sınıfı	Kutu / Koli	₺ / Adet
3123-301-1100-10h	4x16A Düz Fiş	Vidalı	IP 67	10	403,50
3123-304-1100-10h	4x16A Uzatma Prizi	Vidalı	IP 67	10	584,40
3123-322-1175-10h	4x16A Makine Prizi (düz) (75x75)	Vidalı	IP 67	10	545,50
3123-307-1100-10h	4x16A Duvar Prizi	Vidalı	IP 67	5	890,50
3023-301-1100-10h	4x16A Düz Fiş	Hızlı	IP 67	10	464,50
3023-304-1100-10h	4x16A Uzatma Prizi	Hızlı	IP 67	10	659,70
3023-322-1175-10h	4x16A Makine Prizi (düz) (75x75)	Hızlı	IP 67	10	618,70
3023-307-1100-10h	4x16A Duvar Prizi	Hızlı	IP 67	5	937,20

4x32A / 10h		CEE NORM FİŞ PRİZLER IP 44 (3P+E) 10h / 100-300 V. AC			
Referans	Ürün Tanımı	Bağlantı Şekli	Koruma Sınıfı	Kutu / Koli	₺ / Adet
3126-301-1101-10h	4x32A Düz Fiş	Vidalı	IP 44	10	403,00
3126-304-1101-10h	4x32A Uzatma Prizi	Vidalı	IP 44	10	538,50
3126-321-1170-10h	4x32A Makine Prizi (düz) (70x70)	Vidalı	IP 44	10	505,00
3126-322-1175-10h	4x32A Makine Prizi (düz) (75x75)	Vidalı	IP 44	10	505,00
3126-307-1100-10h	4x32A Duvar Prizi	Vidalı	IP 44	5	760,60
3026-301-1101-10h	4x32A Düz Fiş	Hızlı	IP 44	10	458,10
3026-304-1101-10h	4x32A Uzatma Prizi	Hızlı	IP 44	10	613,80
3026-321-1170-10h	4x32A Makine Prizi (düz) (70x70)	Hızlı	IP 44	10	569,60
3026-322-1175-10h	4x32A Makine Prizi (düz) (75x75)	Hızlı	IP 44	10	569,60
3026-307-1100-10h	4x32A Duvar Prizi	Hızlı	IP 44	5	818,90

4x32A / 10h		CEE NORM FİŞ PRİZLER IP 67 (3P+E) 10h / 100-300 V. AC			
Referans	Ürün Tanımı	Bağlantı Şekli	Koruma Sınıfı	Kutu / Koli	₺ / Adet
3127-301-1100-10h	4x32A Düz Fiş	Vidalı	IP 67	5	542,40
3127-304-1100-10h	4x32A Uzatma Prizi	Vidalı	IP 67	5	676,90
3127-322-1175-10h	4x32A Makine Prizi (düz) (75x75)	Vidalı	IP 67	10	648,40
3127-307-1100-10h	4x32A Duvar Prizi	Vidalı	IP 67	5	868,10
3027-301-1100-10h	4x32A Düz Fiş	Hızlı	IP 67	5	605,70
3027-304-1100-10h	4x32A Uzatma Prizi	Hızlı	IP 67	5	747,80
3027-322-1175-10h	4x32A Makine Prizi (düz) (75x75)	Hızlı	IP 67	10	715,60
3027-307-1100-10h	4x32A Duvar Prizi	Hızlı	IP 67	5	911,80

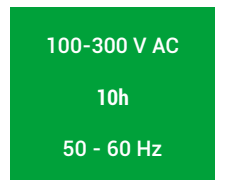
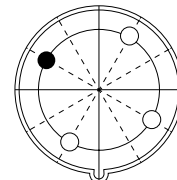



# Alçak Gerilim Fiş ve Prizler

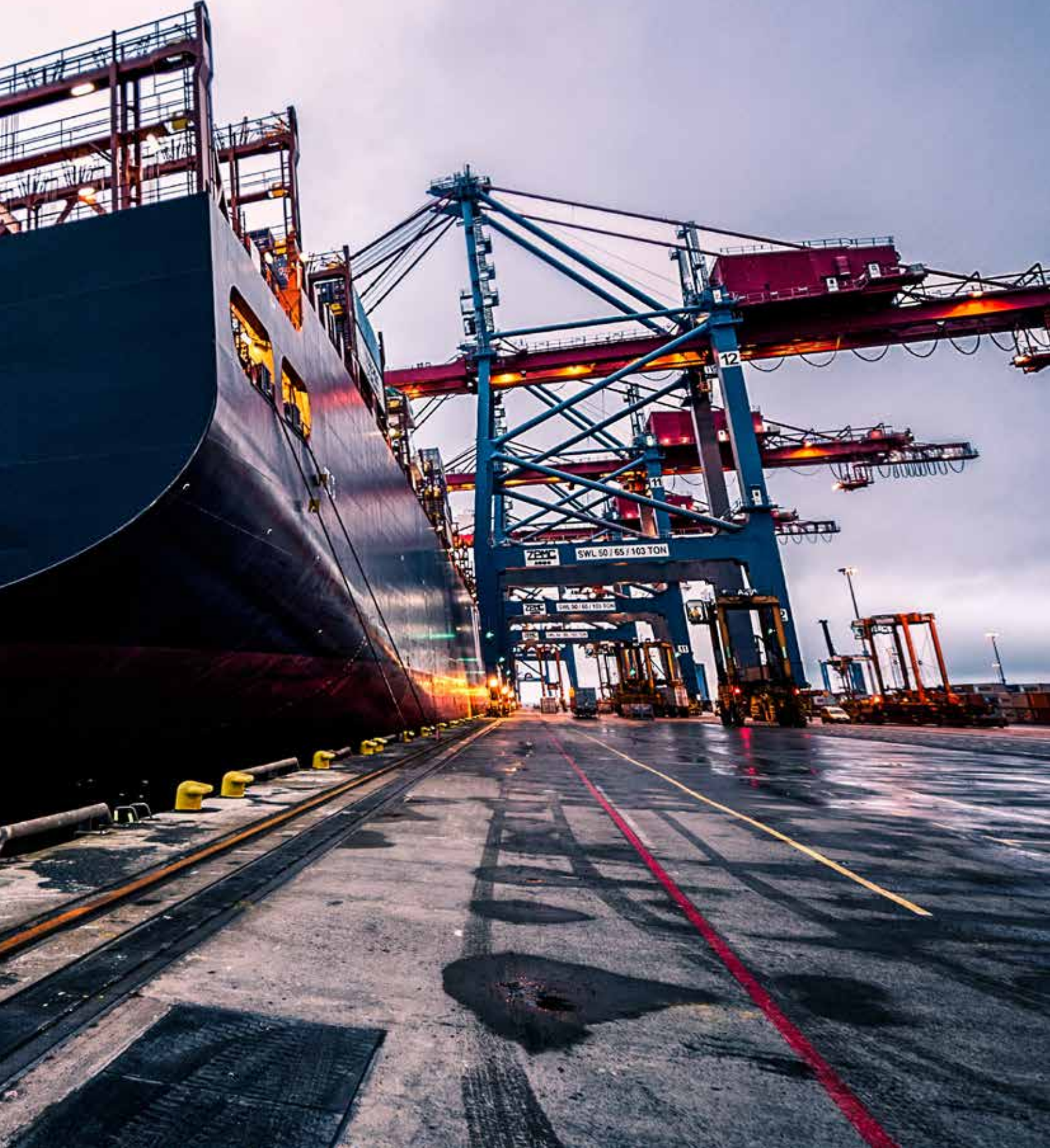



<b>24V~</b> 50/60 Hz	<b>24V~</b> 50/60 Hz 12h	<b>24/42V~</b> 100/200 Hz 4h	<b>24/42V~</b> 300 Hz 2h	<b>24/42V~</b> 400 Hz 3h	<b>24/42V~</b> 401/500 Hz 11h	<b>24/42V=</b> DC 10h
-------------------------	--------------------------------	------------------------------------	--------------------------------	--------------------------------	-------------------------------------	-----------------------------

Anma Gerilimi V	Frekans Hz	Saat Pozisyonu		Renk EN 60309
		2P	3P	
20-25	50/60	Küçük Sabitleyicisiz	Küçük Sabitleyicisiz	Mor
40-50	50/60	12	12	Beyaz
20-25 and 40-50	100-200	4	4	Yeşil
	300	2	2	
	400	3	3	
	>400-500	11	11	
	DC	10	-	Beyaz





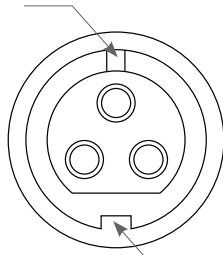

### Priz önden görünüm





Küçük Sabitleyici













Ana Sabitleyici













2x16A		ALÇAK GERİLİM FİŞ PRİZLER IP 44 (2P)					
Referans	Gerilim (V) Frekans (Hz)	Ürün Tanımı	Renk	Bağlantı Şekli	Koruma Sınıfı	Kutu / Koli	₺ / Adet
3118-301-1800	24V 50/60Hz	2x16A Düz Fiş	Mor	Vidalı	IP 44	10	429,20
3118-304-1800		2x16A Uzatma Prizi		Vidalı	IP 44	10	524,90
3118-321-1800		2x16A Makine Prizi (düz) (70x70)		Vidalı	IP 44	10	457,70
3118-325-1800		2x16A Makine Prizi (düz) (55x55) yekpare		Vidalı	IP 44	5	457,70
3118-307-1800		2x16A Duvar Prizi		Vidalı	IP 44	10	715,10
3118-319-1800		2x16A Makine Fişi (düz) (70x70)		Vidalı	IP 44	10	505,60
3118-318-1800		2x16A Makine Fişi (eğik)		Vidalı	IP 44	10	505,60
3118-312-1800		2x16A Duvar Fişi		Vidalı	IP 44	10	715,10
							
3118-301-1800	3118-304-1800	3118-321-1800	3118-325-1800	3118-307-1800	3118-319-1800		







2x16A		ALÇAK GERİLİM FİŞ PRİZLER IP 67 (2P)					
Referans	Gerilim (V) Frekans (Hz)	Ürün Tanımı	Renk	Bağlantı Şekli	Koruma Sınıfı	Kutu / Koli	₺ / Adet
3119-301-1800	24V 50/60Hz	2x16A Düz Fiş	Mor	Vidalı	IP 67	10	528,40
3119-304-1800		2x16A Uzatma Prizi		Vidalı	IP 67	10	668,10
3119-322-1800		2x16A Makine Prizi(düz) (83x90)		Vidalı	IP 67	5	629,50
3119-307-1800		2x16A Duvar Prizi (83x90)		Vidalı	IP 67	10	1.049,40
							
3119-301-1800	3119-304-1800	3119-322-1800	3119-307-1800				





3x16A		ALÇAK GERİLİM FİŞ PRİZLER IP 44 (2P)					
Referans	Gerilim (V) Frekans (Hz)	Ürün Tanımı	Renk	Bağlantı Şekli	Koruma Sınıfı	Kutu / Koli	₺ / Adet
3120-301-1800	24V 50/60Hz	3x16A Düz Fiş	Mor	Vidalı	IP 44	10	476,80
3120-304-1800		3x16A Uzatma Prizi		Vidalı	IP 44	10	572,70
3120-321-1800		3x16A Makine Prizi (düz) (70x70)		Vidalı	IP 44	10	496,30
3120-325-1800		3x16A Makine Prizi (düz) (55x55) yekpare		Vidalı	IP 44	5	496,30
3120-307-1800		3x16A Duvar Prizi		Vidalı	IP 44	10	763,30
3120-319-1800		3x16A Makine Fişi (düz) (70x70)		Vidalı	IP 44	10	553,10
3120-318-1800		3x16A Makine Fişi (eğik)		Vidalı	IP 44	10	553,10
3120-312-1800		3x16A Duvar Fişi		Vidalı	IP 44	10	763,30
							
3120-301-1800	3120-304-1800	3120-321-1800	3120-319-1800	3120-318-1800	3120-312-1800		





3x16A		ALÇAK GERİLİM FİŞ PRİZLER IP 67 (2P)					
Referans	Gerilim (V) Frekans (Hz)	Ürün Tanımı	Renk	Bağlantı Şekli	Koruma Sınıfı	Kutu / Koli	₺ / Adet
3121-301-1800	24V 50/60Hz	3x16A Düz Fiş	Mor	Vidalı	IP 67	10	618,20
3121-304-1800		3x16A Uzatma Prizi		Vidalı	IP 67	10	723,30
3121-322-1800		3x16A Makine Prizi(düz) (83x90)		Vidalı	IP 67	5	677,30
3121-307-1800		3x16A Duvar Prizi (83x90)		Vidalı	IP 67	10	1.097,00
							
3121-301-1800	3121-304-1800	3121-322-1800	3121-307-1800				



2x32A		ALÇAK GERİLİM FİŞ PRİZLER IP 44 (2P)					
Referans	Gerilim (V) Frekans (Hz)	Ürün Tanımı	Renk	Bağlantı Şekli	Koruma Sınıfı	Kutu / Koli	₺ / Adet
3112-301-1800	24V 50/60Hz	2x32A Düz Fiş	Mor	Vidalı	IP 44	10	575,20
3112-304-1800		2x32A Uzatma Prizi		Vidalı	IP 44	10	683,50
3112-321-1800		2x32A Makine Prizi (düz) (70x70)		Vidalı	IP 44	10	585,80
3112-325-1800		2x32A Makine Prizi (düz) (55x55) yekpare		Vidalı	IP 44	5	585,80
3112-307-1800		2x32A Duvar Prizi		Vidalı	IP 44	10	977,00
3112-319-1800		2x32A Makine Fişi (düz) (70x70)		Vidalı	IP 44	10	662,20
3112-318-1800		2x32A Makine Fişi (eğik)		Vidalı	IP 44	10	662,20
3112-312-1800		2x32A Duvar Fişi		Vidalı	IP 44	10	977,00
							
3112-301-1800	3112-304-1800	3112-321-1800	3112-325-1800	3112-307-1800	3112-319-1800		

2x32A		ALÇAK GERİLİM FİŞ PRİZLER IP 67 (2P)					
Referans	Gerilim (V) Frekans (Hz)	Ürün Tanımı	Renk	Bağlantı Şekli	Koruma Sınıfı	Kutu / Koli	₺ / Adet
3113-301-1800	24V 50/60Hz	2x32A Düz Fiş	Mor	Vidalı	IP 67	10	739,80
3113-304-1800		2x32A Uzatma Prizi		Vidalı	IP 67	10	888,30
3113-322-1800		2x32A Makine Prizi(düz) (83x90)		Vidalı	IP 67	5	760,10
3113-307-1800		2x32A Duvar Prizi (83x90)		Vidalı	IP 67	10	1.233,50
							
3113-301-1800	3113-304-1800	3113-322-1800	3113-307-1800				





3x32A		ALÇAK GERİLİM FİŞ PRİZLER IP 44 (2P)					
Referans	Gerilim (V) Frekans (Hz)	Ürün Tanımı	Renk	Bağlantı Şekli	Koruma Sınıfı	Kutu / Koli	₺ / Adet
3124-301-1800	24V 50/60Hz	3x32A Düz Fiş	Mor	Vidalı	IP 44	10	572,30
3124-304-1800		3x32A Uzatma Prizi		Vidalı	IP 44	10	670,80
3124-321-1800		3x32A Makine Prizi (düz) (70x70)		Vidalı	IP 44	10	582,80
3124-325-1800		3x32A Makine Prizi (düz) (55x55) yekpare		Vidalı	IP 44	5	582,80
3124-307-1800		3x32A Duvar Prizi		Vidalı	IP 44	10	967,10
3124-319-1800		3x32A Makine Fişi (düz) (70x70)		Vidalı	IP 44	10	651,20
3124-318-1800		3x32A Makine Fişi (eğik)		Vidalı	IP 44	10	651,20
3124-312-1800		3x32A Duvar Fişi		Vidalı	IP 44	10	967,10
							
3124-301-1800	3124-304-1800	3124-321-1800	3124-325-1800	3124-307-1800	3124-319-1800		

3x32A		ALÇAK GERİLİM FİŞ PRİZLER IP 67 (2P)					
Referans	Gerilim (V) Frekans (Hz)	Ürün Tanımı	Renk	Bağlantı Şekli	Koruma Sınıfı	Kutu / Koli	₺ / Adet
3125-301-1800	24V 50/60Hz	3x32A Düz Fiş	Mor	Vidalı	IP 67	10	739,80
3125-304-1800		3x32A Uzatma Prizi		Vidalı	IP 67	10	937,70
3125-322-1800		3x32A Makine Prizi(düz) (83x90)		Vidalı	IP 67	5	789,50
3125-307-1800		3x32A Duvar Prizi (83x90)		Vidalı	IP 67	10	1.338,30
							
3125-301-1800	3125-304-1800	3125-322-1800	3125-307-1800				

2x16A		ALÇAK GERİLİM FİŞ PRİZLER IP 44 (2P)									
Referans	Gerilim (V) Frekans (Hz)	Ürün Tanımı	Renk	Bağlantı Şekli	Koruma Sınıfı	Kutu / Koli	₺ / Adet				
3118-301-1100-2h	24/42V 300Hz 2h	2x16A Düz Fiş	Yeşil	Vidalı	IP 44	10	485,30				
3118-304-1100-2h		2x16A Uzatma Prizi		Vidalı	IP 44	10	554,20				
3118-321-1100-2h		2x16A Makine Prizi (düz) (70x70)		Vidalı	IP 44	10	501,80				
3118-325-1100-2h		2x16A Makine Prizi (düz) (55x55) yekpare		Vidalı	IP 44	5	501,80				
3118-307-1100-2h		2x16A Duvar Prizi		Vidalı	IP 44	10	790,40				
3118-319-1100-2h		2x16A Makine Fişi (düz) (70x70)		Vidalı	IP 44	10	528,00				
3118-318-1100-2h		2x16A Makine Fişi (eğik)		Vidalı	IP 44	10	528,00				
3118-312-1100-2h		2x16A Duvar Fişi		Vidalı	IP 44	10	790,40				
3118-301-1100-3h	24/42V 400Hz 3h	2x16A Düz Fiş	Yeşil	Vidalı	IP 44	10	485,30				
3118-304-1100-3h		2x16A Uzatma Prizi		Vidalı	IP 44	10	554,20				
3118-321-1100-3h		2x16A Makine Prizi (düz) (70x70)		Vidalı	IP 44	10	501,80				
3118-325-1100-3h		2x16A Makine Prizi (düz) (55x55) yekpare		Vidalı	IP 44	5	501,80				
3118-307-1100-3h		2x16A Duvar Prizi		Vidalı	IP 44	10	790,40				
3118-319-1100-3h		2x16A Makine Fişi (düz) (70x70)		Vidalı	IP 44	10	528,00				
3118-318-1100-3h		2x16A Makine Fişi (eğik)		Vidalı	IP 44	10	528,00				
3118-312-1100-3h		2x16A Duvar Fişi		Vidalı	IP 44	10	790,40				
3118-301-1100-4h	24/42V 100/200Hz 4h	2x16A Düz Fiş	Yeşil	Vidalı	IP 44	10	485,30				
3118-304-1100-4h		2x16A Uzatma Prizi		Vidalı	IP 44	10	554,20				
3118-321-1100-4h		2x16A Makine Prizi (düz) (70x70)		Vidalı	IP 44	10	501,80				
3118-325-1100-4h		2x16A Makine Prizi (düz) (55x55) yekpare		Vidalı	IP 44	5	501,80				
3118-307-1100-4h		2x16A Duvar Prizi		Vidalı	IP 44	10	790,40				
3118-319-1100-4h		2x16A Makine Fişi (düz) (70x70)		Vidalı	IP 44	10	528,00				
3118-318-1100-4h		2x16A Makine Fişi (eğik)		Vidalı	IP 44	10	528,00				
3118-312-1100-4h		2x16A Duvar Fişi		Vidalı	IP 44	10	790,40				
3118-301-1100-11h	24/42V 401/500Hz 11h	2x16A Düz Fiş	Yeşil	Vidalı	IP 44	10	485,30				
3118-304-1100-11h		2x16A Uzatma Prizi		Vidalı	IP 44	10	554,20				
3118-321-1100-11h		2x16A Makine Prizi (düz) (70x70)		Vidalı	IP 44	10	501,80				
3118-325-1100-11h		2x16A Makine Prizi (düz) (55x55) yekpare		Vidalı	IP 44	5	501,80				
3118-307-1100-11h		2x16A Duvar Prizi		Vidalı	IP 44	10	790,40				
3118-319-1100-11h		2x16A Makine Fişi (düz) (70x70)		Vidalı	IP 44	10	528,00				
3118-318-1100-11h		2x16A Makine Fişi (eğik)		Vidalı	IP 44	10	528,00				
3118-312-1100-11h		2x16A Duvar Fişi		Vidalı	IP 44	10	790,40				
						3118-301-1100-2h	3118-304-1100-2h	3118-321-1100-2h	3118-307-1100-2h	3118-319-1100-2h	3118-312-1100-2h

3118-301-0400-10h	24/42V DC 10h	2x16A Düz Fiş	Beyaz	Vidalı	IP 44	10	485,30				
3118-304-0400-10h		2x16A Uzatma Prizi		Vidalı	IP 44	10	554,20				
3118-321-0400-10h		2x16A Makine Prizi (düz) (70x70)		Vidalı	IP 44	10	501,80				
3118-325-0400-10h		2x16A Makine Prizi (düz) (55x55) yekpare		Vidalı	IP 44	5	501,80				
3118-307-0400-10h		2x16A Duvar Prizi		Vidalı	IP 44	10	790,40				
3118-319-0400-10h		2x16A Makine Fişi (düz) (70x70)		Vidalı	IP 44	10	528,00				
3118-318-0400-10h		2x16A Makine Fişi (eğik)		Vidalı	IP 44	10	528,00				
3118-312-0400-10h		2x16A Duvar Fişi		Vidalı	IP 44	10	790,40				
3118-301-0400-12h	42V 50/60Hz 12h	2x16A Düz Fiş	Beyaz	Vidalı	IP 44	10	485,30				
3118-304-0400-12h		2x16A Uzatma Prizi		Vidalı	IP 44	10	554,20				
3118-321-0400-12h		2x16A Makine Prizi (düz) (70x70)		Vidalı	IP 44	10	501,80				
3118-325-0400-12h		2x16A Makine Prizi (düz) (55x55) yekpare		Vidalı	IP 44	5	501,80				
3118-307-0400-12h		2x16A Duvar Prizi		Vidalı	IP 44	10	790,40				
3118-319-0400-12h		2x16A Makine Fişi (düz) (70x70)		Vidalı	IP 44	10	528,00				
3118-318-0400-12h		2x16A Makine Fişi (eğik)		Vidalı	IP 44	10	528,00				
3118-312-0400-12h		2x16A Duvar Fişi		Vidalı	IP 44	10	790,40				
						3118-301-0400-12h	3118-304-0400-12h	3118-321-0400-12h	3118-325-0400-12h	3118-307-0400-12h	3118-319-0400-12h



2x16A		ALÇAK GERİLİM FİŞ PRİZLER IP 67 (2P)					
Referans	Gerilim (V) Frekans (Hz)	Ürün Tanımı	Renk	Bağlantı Şekli	Koruma Sınıfı	Kutu / Koli	₺ / Adet
3119-301-1100-2h	24/42V 300Hz 2h	2x16A Düz Fiş	Yeşil	Vidalı	IP 67	10	688,80
3119-304-1100-2h		2x16A Uzatma Prizi		Vidalı	IP 67	10	794,70
3119-322-1100-2h		2x16A Makine Prizi(düz) (83x90)		Vidalı	IP 67	5	711,90
3119-307-1100-2h		2x16A Duvar Prizi (83x90)		Vidalı	IP 67	10	1.262,80
3119-301-1100-3h	24/42V 400Hz 3h	2x16A Düz Fiş	Yeşil	Vidalı	IP 67	10	688,80
3119-304-1100-3h		2x16A Uzatma Prizi		Vidalı	IP 67	10	794,70
3119-322-1100-3h		2x16A Makine Prizi(düz) (83x90)		Vidalı	IP 67	5	711,90
3119-307-1100-3h		2x16A Duvar Prizi (83x90)		Vidalı	IP 67	10	1.262,80
3119-301-1100-4h	24/42V 100/200Hz 4h	2x16A Düz Fiş	Yeşil	Vidalı	IP 67	10	688,80
3119-304-1100-4h		2x16A Uzatma Prizi		Vidalı	IP 67	10	794,70
3119-322-1100-4h		2x16A Makine Prizi(düz) (83x90)		Vidalı	IP 67	5	711,90
3119-307-1100-4h		2x16A Duvar Prizi (83x90)		Vidalı	IP 67	10	1.262,80
3119-301-1100-11h	24/42V 401/500Hz 11h	2x16A Düz Fiş	Yeşil	Vidalı	IP 67	10	688,80
3119-304-1100-11h		2x16A Uzatma Prizi		Vidalı	IP 67	10	794,70
3119-322-1100-11h		2x16A Makine Prizi(düz) (83x90)		Vidalı	IP 67	5	711,90
3119-307-1100-11h		2x16A Duvar Prizi (83x90)		Vidalı	IP 67	10	1.262,80
							
		3119-301-1100-2h	3119-304-1100-2h	3119-322-1100-2h	3119-307-1100-2h		

3119-301-0400-10h	24/42V DC 10h	2x16A Düz Fiş	Beyaz	Vidalı	IP 67	10	688,80
3119-304-0400-10h		2x16A Uzatma Prizi		Vidalı	IP 67	10	794,70
3119-322-0400-10h		2x16A Makine Prizi(düz) (83x90)		Vidalı	IP 67	5	711,90
3119-307-0400-10h		2x16A Duvar Prizi (83x90)		Vidalı	IP 67	10	1.262,80
3119-301-0400-12h	42V 50/60Hz 12h	2x16A Düz Fiş	Beyaz	Vidalı	IP 67	10	688,80
3119-304-0400-12h		2x16A Uzatma Prizi		Vidalı	IP 67	10	794,70
3119-322-0400-12h		2x16A Makine Prizi(düz) (83x90)		Vidalı	IP 67	5	711,90
3119-307-0400-12h		2x16A Duvar Prizi (83x90)		Vidalı	IP 67	10	1.262,80
							
		3119-301-0400-12h	3119-304-0400-12h	3119-322-0400-12h	3119-307-0400-12h		

3x16A		ALÇAK GERİLİM FİŞ PRİZLER IP 44 (2P)					
Referans	Gerilim (V) Frekans (Hz)	Ürün Tanımı	Renk	Bağlantı Şekli	Koruma Sınıfı	Kutu / Koli	₺ / Adet
3120-301-1100-2h	24/42V 300Hz 2h	3x16A Düz Fiş	Yeşil	Vidalı	IP 44	10	576,00
3120-304-1100-2h		3x16A Uzatma Prizi		Vidalı	IP 44	10	668,70
3120-321-1100-2h		3x16A Makine Prizi (düz) (70x70)		Vidalı	IP 44	10	623,30
3120-325-1100-2h		3x16A Makine Prizi (düz) (55x55) yekpare		Vidalı	IP 44	5	623,30
3120-307-1100-2h		3x16A Duvar Prizi		Vidalı	IP 44	10	875,90
3120-319-1100-2h		3x16A Makine Fişi (düz) (70x70)		Vidalı	IP 44	10	587,30
3120-318-1100-2h		3x16A Makine Fişi (eğik)		Vidalı	IP 44	10	587,30
3120-312-1100-2h		3x16A Duvar Fişi		Vidalı	IP 44	10	875,90
3120-301-1100-3h	24/42V 400Hz 3h	3x16A Düz Fiş	Yeşil	Vidalı	IP 44	10	576,00
3120-304-1100-3h		3x16A Uzatma Prizi		Vidalı	IP 44	10	668,70
3120-321-1100-3h		3x16A Makine Prizi (düz) (70x70)		Vidalı	IP 44	10	623,30
3120-325-1100-3h		3x16A Makine Prizi (düz) (55x55) yekpare		Vidalı	IP 44	5	623,30
3120-307-1100-3h		3x16A Duvar Prizi		Vidalı	IP 44	10	875,90
3120-319-1100-3h		3x16A Makine Fişi (düz) (70x70)		Vidalı	IP 44	10	587,30
3120-318-1100-3h		3x16A Makine Fişi (eğik)		Vidalı	IP 44	10	587,30
3120-312-1100-3h		3x16A Duvar Fişi		Vidalı	IP 44	10	875,90
3120-301-1100-4h	24/42V 100/200Hz 4h	3x16A Düz Fiş	Yeşil	Vidalı	IP 44	10	576,00
3120-304-1100-4h		3x16A Uzatma Prizi		Vidalı	IP 44	10	668,70
3120-321-1100-4h		3x16A Makine Prizi (düz) (70x70)		Vidalı	IP 44	10	623,30
3120-325-1100-4h		3x16A Makine Prizi (düz) (55x55) yekpare		Vidalı	IP 44	5	623,30
3120-307-1100-4h		3x16A Duvar Prizi		Vidalı	IP 44	10	875,90
3120-319-1100-4h		3x16A Makine Fişi (düz) (70x70)		Vidalı	IP 44	10	587,30
3120-318-1100-4h		3x16A Makine Fişi (eğik)		Vidalı	IP 44	10	587,30
3120-312-1100-4h		3x16A Duvar Fişi		Vidalı	IP 44	10	875,90
3120-301-1100-11h	24/42V 401/500Hz 11h	3x16A Düz Fiş	Yeşil	Vidalı	IP 44	10	576,00
3120-304-1100-11h		3x16A Uzatma Prizi		Vidalı	IP 44	10	668,70
3120-321-1100-11h		3x16A Makine Prizi (düz) (70x70)		Vidalı	IP 44	10	623,30
3120-325-1100-11h		3x16A Makine Prizi (düz) (55x55) yekpare		Vidalı	IP 44	5	623,30
3120-307-1100-11h		3x16A Duvar Prizi		Vidalı	IP 44	10	875,90
3120-319-1100-11h		3x16A Makine Fişi (düz) (70x70)		Vidalı	IP 44	10	587,30
3120-318-1100-11h		3x16A Makine Fişi (eğik)		Vidalı	IP 44	10	587,30
3120-312-1100-11h		3x16A Duvar Fişi		Vidalı	IP 44	10	875,90
3120-301-0400-12h	42V 50/60Hz 12h	3x16A Düz Fiş	Beyaz	Vidalı	IP 44	10	576,00
3120-304-0400-12h		3x16A Uzatma Prizi		Vidalı	IP 44	10	668,70
3120-321-0400-12h		3x16A Makine Prizi (düz) (70x70)		Vidalı	IP 44	10	623,30
3120-325-0400-12h		3x16A Makine Prizi (düz) (55x55) yekpare		Vidalı	IP 44	5	623,30
3120-307-0400-12h		3x16A Duvar Prizi		Vidalı	IP 44	10	875,90
3120-319-0400-12h		3x16A Makine Fişi (düz) (70x70)		Vidalı	IP 44	10	587,30
3120-318-0400-12h		3x16A Makine Fişi (eğik)		Vidalı	IP 44	10	587,30
3120-312-0400-12h		3x16A Duvar Fişi		Vidalı	IP 44	10	875,90
3120-301-0400-12h	3120-304-0400-12h	3120-325-0400-12h	3120-307-0400-12h	3120-319-0400-12h	3120-318-0400-12h		

**3x16A ALÇAK GERİLİM FİŞ PRİZLER IP 67 (2P)**

Referans	Gerilim (V) Frekans (Hz)	Ürün Tanımı	Renk	Bağlantı Şekli	Koruma Sınıfı	Kutu / Koli	₺ / Adet
3121-301-1100-2h	24/42V 300Hz 2h	3x16A Düz Fiş	Yeşil	Vidalı	IP 67	10	809,20
3121-304-1100-2h		3x16A Uzatma Prizi		Vidalı	IP 67	10	946,50
3121-322-1100-2h		3x16A Makine Prizi(düz) (83x90)		Vidalı	IP 67	5	851,90
3121-307-1100-2h		3x16A Duvar Prizi (83x90)		Vidalı	IP 67	10	1.407,40
3121-301-1100-3h	24/42V 400Hz 3h	3x16A Düz Fiş	Yeşil	Vidalı	IP 67	10	809,20
3121-304-1100-3h		3x16A Uzatma Prizi		Vidalı	IP 67	10	946,50
3121-322-1100-3h		3x16A Makine Prizi(düz) (83x90)		Vidalı	IP 67	5	851,90
3121-307-1100-3h		3x16A Duvar Prizi (83x90)		Vidalı	IP 67	10	1.407,40
3121-301-1100-4h	24/42V 100/200Hz 4h	3x16A Düz Fiş	Yeşil	Vidalı	IP 67	10	809,20
3121-304-1100-4h		3x16A Uzatma Prizi		Vidalı	IP 67	10	946,50
3121-322-1100-4h		3x16A Makine Prizi(düz) (83x90)		Vidalı	IP 67	5	851,90
3121-307-1100-4h		3x16A Duvar Prizi (83x90)		Vidalı	IP 67	10	1.407,40
3121-301-1100-11h	24/42V 401/500Hz 11h	3x16A Düz Fiş	Yeşil	Vidalı	IP 67	10	809,20
3121-304-1100-11h		3x16A Uzatma Prizi		Vidalı	IP 67	10	946,50
3121-322-1100-11h		3x16A Makine Prizi(düz) (83x90)		Vidalı	IP 67	5	851,90
3121-307-1100-11h		3x16A Duvar Prizi (83x90)		Vidalı	IP 67	10	1.407,40

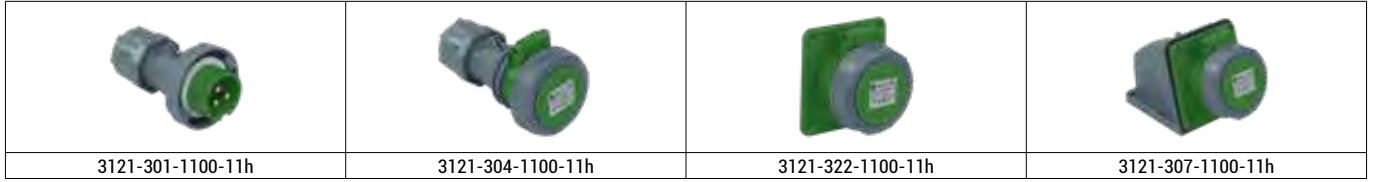

3121-301-0400-12h	42V 50/60Hz 12h	3x16A Düz Fiş	Beyaz	Vidalı	IP 67	10	809,20
3121-304-0400-12h		3x16A Uzatma Prizi		Vidalı	IP 67	10	946,50
3121-322-0400-12h		3x16A Makine Prizi(düz) (83x90)		Vidalı	IP 67	5	851,90
3121-307-0400-12h		3x16A Duvar Prizi (83x90)		Vidalı	IP 67	10	1.407,40

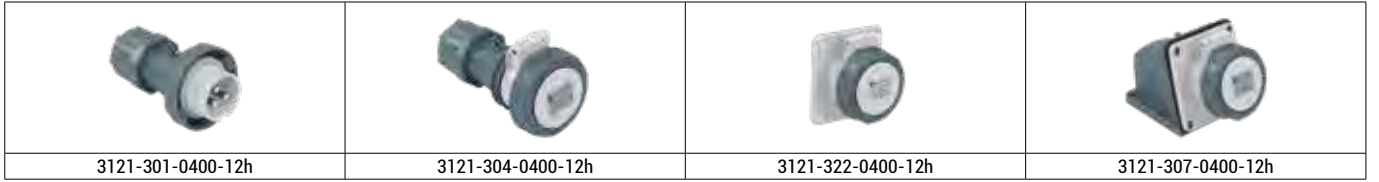

2x32A		ALÇAK GERİLİM FİŞ PRİZLER IP 44 (2P)										
Referans	Gerilim (V) Frekans (Hz)	Ürün Tanımı	Renk	Bağlantı Şekli	Koruma Sınıfı	Kutu / Koli	₺ / Adet					
3112-301-1100-2h	24/42V 300Hz 2h	2x32A Düz Fiş	Yeşil	Vidalı	IP 44	10	576,00					
3112-304-1100-2h		2x32A Uzatma Prizi		Vidalı	IP 44	10	668,70					
3112-321-1100-2h		2x32A Makine Prizi (düz) (70x70)		Vidalı	IP 44	10	585,60					
3112-325-1100-2h		2x32A Makine Prizi (düz) (55x55) yekpare		Vidalı	IP 44	5	585,60					
3112-307-1100-2h		2x32A Duvar Prizi		Vidalı	IP 44	10	953,90					
3112-319-1100-2h		2x32A Makine Fişi (düz) (70x70)		Vidalı	IP 44	10	631,00					
3112-318-1100-2h		2x32A Makine Fişi (eğik)		Vidalı	IP 44	10	631,00					
3112-312-1100-2h		2x32A Duvar Fişi		Vidalı	IP 44	10	953,90					
3112-301-1100-3h	24/42V 400Hz 3h	2x32A Düz Fiş	Yeşil	Vidalı	IP 44	10	576,00					
3112-304-1100-3h		2x32A Uzatma Prizi		Vidalı	IP 44	10	668,70					
3112-321-1100-3h		2x32A Makine Prizi (düz) (70x70)		Vidalı	IP 44	10	585,60					
3112-325-1100-3h		2x32A Makine Prizi (düz) (55x55) yekpare		Vidalı	IP 44	5	585,60					
3112-307-1100-3h		2x32A Duvar Prizi		Vidalı	IP 44	10	953,90					
3112-319-1100-3h		2x32A Makine Fişi (düz) (70x70)		Vidalı	IP 44	10	631,00					
3112-318-1100-3h		2x32A Makine Fişi (eğik)		Vidalı	IP 44	10	631,00					
3112-312-1100-3h		2x32A Duvar Fişi		Vidalı	IP 44	10	953,90					
3112-301-1100-4h	24/42V 100/200Hz 4h	2x32A Düz Fiş	Yeşil	Vidalı	IP 44	10	576,00					
3112-304-1100-4h		2x32A Uzatma Prizi		Vidalı	IP 44	10	668,70					
3112-321-1100-4h		2x32A Makine Prizi (düz) (70x70)		Vidalı	IP 44	10	585,60					
3112-325-1100-4h		2x32A Makine Prizi (düz) (55x55) yekpare		Vidalı	IP 44	5	585,60					
3112-307-1100-4h		2x32A Duvar Prizi		Vidalı	IP 44	10	953,90					
3112-319-1100-4h		2x32A Makine Fişi (düz) (70x70)		Vidalı	IP 44	10	631,00					
3112-318-1100-4h		2x32A Makine Fişi (eğik)		Vidalı	IP 44	10	631,00					
3112-312-1100-4h		2x32A Duvar Fişi		Vidalı	IP 44	10	953,90					
3112-301-1100-11h	24/42V 401/500Hz 11h	2x32A Düz Fiş	Yeşil	Vidalı	IP 44	10	576,00					
3112-304-1100-11h		2x32A Uzatma Prizi		Vidalı	IP 44	10	668,70					
3112-321-1100-11h		2x32A Makine Prizi (düz) (70x70)		Vidalı	IP 44	10	585,60					
3112-325-1100-11h		2x32A Makine Prizi (düz) (55x55) yekpare		Vidalı	IP 44	5	585,60					
3112-307-1100-11h		2x32A Duvar Prizi		Vidalı	IP 44	10	953,90					
3112-319-1100-11h		2x32A Makine Fişi (düz) (70x70)		Vidalı	IP 44	10	631,00					
3112-318-1100-11h		2x32A Makine Fişi (eğik)		Vidalı	IP 44	10	631,00					
3112-312-1100-11h		2x32A Duvar Fişi		Vidalı	IP 44	10	953,90					
3112-301-0400-10h	24/42V DC 10h	2x32A Düz Fiş	Beyaz	Vidalı	IP 44	10	576,00					
3112-304-0400-10h		2x32A Uzatma Prizi		Vidalı	IP 44	10	668,70					
3112-321-0400-10h		2x32A Makine Prizi (düz) (70x70)		Vidalı	IP 44	10	585,60					
3112-325-0400-10h		2x32A Makine Prizi (düz) (55x55) yekpare		Vidalı	IP 44	5	585,60					
3112-307-0400-10h		2x32A Duvar Prizi		Vidalı	IP 44	10	953,90					
3112-319-0400-10h		2x32A Makine Fişi (düz) (70x70)		Vidalı	IP 44	10	631,00					
3112-318-0400-10h		2x32A Makine Fişi (eğik)		Vidalı	IP 44	10	631,00					
3112-312-0400-10h		2x32A Duvar Fişi		Vidalı	IP 44	10	953,90					
3112-301-0400-12h	42V 50/60Hz 12h	2x32A Düz Fiş	Beyaz	Vidalı	IP 44	10	576,00					
3112-304-0400-12h		2x32A Uzatma Prizi		Vidalı	IP 44	10	668,70					
3112-321-0400-12h		2x32A Makine Prizi (düz) (70x70)		Vidalı	IP 44	10	585,60					
3112-325-0400-12h		2x32A Makine Prizi (düz) (55x55) yekpare		Vidalı	IP 44	5	585,60					
3112-307-0400-12h		2x32A Duvar Prizi		Vidalı	IP 44	10	953,90					
3112-319-0400-12h		2x32A Makine Fişi (düz) (70x70)		Vidalı	IP 44	10	631,00					
3112-318-0400-12h		2x32A Makine Fişi (eğik)		Vidalı	IP 44	10	631,00					
3112-312-0400-12h		2x32A Duvar Fişi		Vidalı	IP 44	10	953,90					
3112-301-0400-12h	3112-301-0400-12h	3112-304-0400-12h	3112-321-0400-12h	3112-325-0400-12h	3112-307-0400-12h	3112-318-0400-12h	3112-312-0400-12h					
3112-304-0400-12h								3112-304-0400-12h	3112-321-0400-12h	3112-325-0400-12h	3112-307-0400-12h	3112-318-0400-12h
3112-321-0400-12h								3112-325-0400-12h	3112-307-0400-12h	3112-318-0400-12h	3112-312-0400-12h	3112-301-0400-12h
3112-325-0400-12h								3112-307-0400-12h	3112-318-0400-12h	3112-312-0400-12h	3112-301-0400-12h	3112-304-0400-12h
3112-307-0400-12h								3112-318-0400-12h	3112-312-0400-12h	3112-301-0400-12h	3112-304-0400-12h	3112-321-0400-12h
3112-318-0400-12h								3112-312-0400-12h	3112-301-0400-12h	3112-304-0400-12h	3112-321-0400-12h	3112-325-0400-12h



**2x32A ALÇAK GERİLİM FİŞ PRİZLER IP 67 (2P)**

Referans	Gerilim (V) Frekans (Hz)	Ürün Tanımı	Renk	Bağlantı Şekli	Koruma Sınıfı	Kutu / Koli	₺ / Adet
3113-301-1100-2h	24/42V 300Hz 2h	2x32A Düz Fiş	Yeşil	Vidalı	IP 67	10	783,50
3113-304-1100-2h		2x32A Uzatma Prizi		Vidalı	IP 67	10	927,70
3113-322-1100-2h		2x32A Makine Prizi(düz) (83x90)		Vidalı	IP 67	5	797,60
3113-307-1100-2h		2x32A Duvar Prizi (83x90)		Vidalı	IP 67	10	1.526,60
3113-301-1100-3h	24/42V 400Hz 3h	2x32A Düz Fiş	Yeşil	Vidalı	IP 67	10	783,50
3113-304-1100-3h		2x32A Uzatma Prizi		Vidalı	IP 67	10	927,70
3113-322-1100-3h		2x32A Makine Prizi(düz) (83x90)		Vidalı	IP 67	5	797,60
3113-307-1100-3h		2x32A Duvar Prizi (83x90)		Vidalı	IP 67	10	1.526,60
3113-301-1100-4h	24/42V 100/200Hz 4h	2x32A Düz Fiş	Yeşil	Vidalı	IP 67	10	783,50
3113-304-1100-4h		2x32A Uzatma Prizi		Vidalı	IP 67	10	927,70
3113-322-1100-4h		2x32A Makine Prizi(düz) (83x90)		Vidalı	IP 67	5	797,60
3113-307-1100-4h		2x32A Duvar Prizi (83x90)		Vidalı	IP 67	10	1.526,60
3113-301-1100-11h	24/42V 401/500Hz 11h	2x32A Düz Fiş	Yeşil	Vidalı	IP 67	10	783,50
3113-304-1100-11h		2x32A Uzatma Prizi		Vidalı	IP 67	10	927,70
3113-322-1100-11h		2x32A Makine Prizi(düz) (83x90)		Vidalı	IP 67	5	797,60
3113-307-1100-11h		2x32A Duvar Prizi (83x90)		Vidalı	IP 67	10	1.526,60

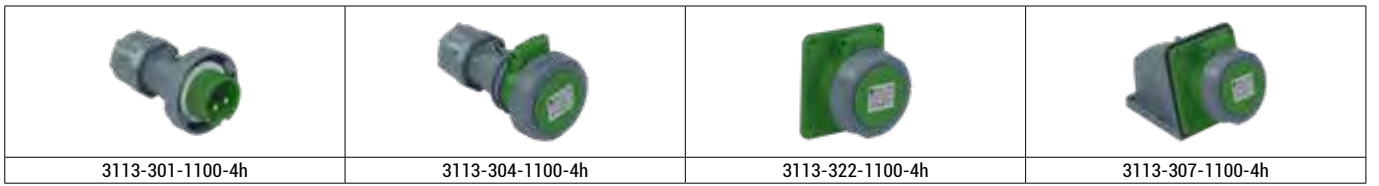

3113-301-0400-10h	24/42V DC 10h	2x32A Düz Fiş	Beyaz	Vidalı	IP 67	10	783,50
3113-304-0400-10h		2x32A Uzatma Prizi		Vidalı	IP 67	10	927,70
3113-322-0400-10h		2x32A Makine Prizi(düz) (83x90)		Vidalı	IP 67	5	797,60
3113-307-0400-10h		2x32A Duvar Prizi (83x90)		Vidalı	IP 67	10	1.526,60
3113-301-0400-12h	42V 50/60Hz 12h	2x32A Düz Fiş	Beyaz	Vidalı	IP 67	10	783,50
3113-304-0400-12h		2x32A Uzatma Prizi		Vidalı	IP 67	10	927,70
3113-322-0400-12h		2x32A Makine Prizi(düz) (83x90)		Vidalı	IP 67	5	797,60
3113-307-0400-12h		2x32A Duvar Prizi (83x90)		Vidalı	IP 67	10	1.526,60

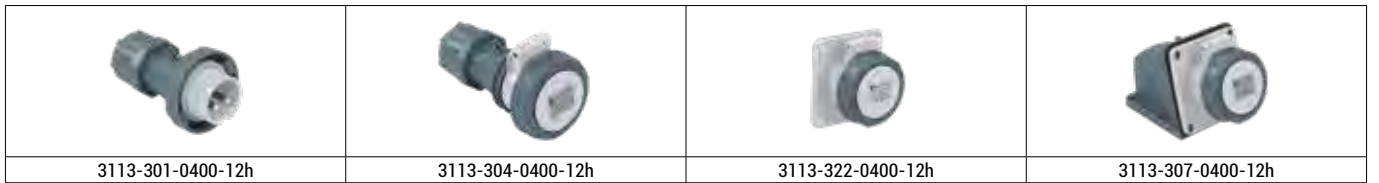

3x32A		ALÇAK GERİLİM FİŞ PRİZLER IP 44 (2P)					
Referans	Gerilim (V) Frekans (Hz)	Ürün Tanımı	Renk	Bağlantı Şekli	Koruma Sınıfı	Kutu / Koli	₺ / Adet
3124-301-1100-2h	24/42V 300Hz 2h	3x32A Düz Fiş	Yeşil	Vidalı	IP 44	10	694,40
3124-304-1100-2h		3x32A Uzatma Prizi		Vidalı	IP 44	10	766,00
3124-321-1100-2h		3x32A Makine Prizi (düz) (70x70)		Vidalı	IP 44	10	737,00
3124-325-1100-2h		3x32A Makine Prizi (düz) (55x55) yekpare		Vidalı	IP 44	5	737,00
3124-307-1100-2h		3x32A Duvar Prizi		Vidalı	IP 44	10	1.056,40
3124-319-1100-2h		3x32A Makine Fişi (düz) (70x70)		Vidalı	IP 44	10	708,30
3124-318-1100-2h		3x32A Makine Fişi (eğik)		Vidalı	IP 44	10	708,30
3124-312-1100-2h		3x32A Duvar Fişi		Vidalı	IP 44	10	1.056,40
3124-301-1100-3h	24/42V 400Hz 3h	3x32A Düz Fiş	Yeşil	Vidalı	IP 44	10	694,40
3124-304-1100-3h		3x32A Uzatma Prizi		Vidalı	IP 44	10	766,00
3124-321-1100-3h		3x32A Makine Prizi (düz) (70x70)		Vidalı	IP 44	10	737,00
3124-325-1100-3h		3x32A Makine Prizi (düz) (55x55) yekpare		Vidalı	IP 44	5	737,00
3124-307-1100-3h		3x32A Duvar Prizi		Vidalı	IP 44	10	1.056,40
3124-319-1100-3h		3x32A Makine Fişi (düz) (70x70)		Vidalı	IP 44	10	708,30
3124-318-1100-3h		3x32A Makine Fişi (eğik)		Vidalı	IP 44	10	708,30
3124-312-1100-3h		3x32A Duvar Fişi		Vidalı	IP 44	10	1.056,40
3124-301-1100-4h	24/42V 100/200Hz 4h	3x32A Düz Fiş	Yeşil	Vidalı	IP 44	10	694,40
3124-304-1100-4h		3x32A Uzatma Prizi		Vidalı	IP 44	10	766,00
3124-321-1100-4h		3x32A Makine Prizi (düz) (70x70)		Vidalı	IP 44	10	737,00
3124-325-1100-4h		3x32A Makine Prizi (düz) (55x55) yekpare		Vidalı	IP 44	5	737,00
3124-307-1100-4h		3x32A Duvar Prizi		Vidalı	IP 44	10	1.056,40
3124-319-1100-4h		3x32A Makine Fişi (düz) (70x70)		Vidalı	IP 44	10	708,30
3124-318-1100-4h		3x32A Makine Fişi (eğik)		Vidalı	IP 44	10	708,30
3124-312-1100-4h		3x32A Duvar Fişi		Vidalı	IP 44	10	1.056,40
3124-301-1100-11h	24/42V 401/500Hz 11h	3x32A Düz Fiş	Yeşil	Vidalı	IP 44	10	694,40
3124-304-1100-11h		3x32A Uzatma Prizi		Vidalı	IP 44	10	766,00
3124-321-1100-11h		3x32A Makine Prizi (düz) (70x70)		Vidalı	IP 44	10	737,00
3124-325-1100-11h		3x32A Makine Prizi (düz) (55x55) yekpare		Vidalı	IP 44	5	737,00
3124-307-1100-11h		3x32A Duvar Prizi		Vidalı	IP 44	10	1.056,40
3124-319-1100-11h		3x32A Makine Fişi (düz) (70x70)		Vidalı	IP 44	10	708,30
3124-318-1100-11h		3x32A Makine Fişi (eğik)		Vidalı	IP 44	10	708,30
3124-312-1100-11h		3x32A Duvar Fişi		Vidalı	IP 44	10	1.056,40
3124-301-0400-12h	42V 50/60Hz 12h	3x32A Düz Fiş	Beyaz	Vidalı	IP 44	10	694,40
3124-304-0400-12h		3x32A Uzatma Prizi		Vidalı	IP 44	10	766,00
3124-321-0400-12h		3x32A Makine Prizi (düz) (70x70)		Vidalı	IP 44	10	737,00
3124-325-0400-12h		3x32A Makine Prizi (düz) (55x55) yekpare		Vidalı	IP 44	5	737,00
3124-307-0400-12h		3x32A Duvar Prizi		Vidalı	IP 44	10	1.056,40
3124-319-0400-12h		3x32A Makine Fişi (düz) (70x70)		Vidalı	IP 44	10	708,30
3124-318-0400-12h		3x32A Makine Fişi (eğik)		Vidalı	IP 44	10	708,30
3124-312-0400-12h		3x32A Duvar Fişi		Vidalı	IP 44	10	1.056,40
3124-301-0400-12h	42V 50/60Hz 12h	3x32A Düz Fiş	Beyaz	Vidalı	IP 44	10	694,40
3124-304-0400-12h		3x32A Uzatma Prizi		Vidalı	IP 44	10	766,00
3124-321-0400-12h		3x32A Makine Prizi (düz) (70x70)		Vidalı	IP 44	10	737,00
3124-325-0400-12h		3x32A Makine Prizi (düz) (55x55) yekpare		Vidalı	IP 44	5	737,00
3124-307-0400-12h		3x32A Duvar Prizi		Vidalı	IP 44	10	1.056,40
3124-319-0400-12h		3x32A Makine Fişi (düz) (70x70)		Vidalı	IP 44	10	708,30
3124-318-0400-12h	3x32A Makine Fişi (eğik)	Vidalı	IP 44	10	708,30		
3124-312-0400-12h	3x32A Duvar Fişi	Vidalı	IP 44	10	1.056,40		



3124-301-0400-12h	42V 50/60Hz 12h	3x32A Düz Fiş	Beyaz	Vidalı	IP 44	10	694,40
3124-304-0400-12h		3x32A Uzatma Prizi		Vidalı	IP 44	10	766,00
3124-321-0400-12h		3x32A Makine Prizi (düz) (70x70)		Vidalı	IP 44	10	737,00
3124-325-0400-12h		3x32A Makine Prizi (düz) (55x55) yekpare		Vidalı	IP 44	5	737,00
3124-307-0400-12h		3x32A Duvar Prizi		Vidalı	IP 44	10	1.056,40
3124-319-0400-12h		3x32A Makine Fişi (düz) (70x70)		Vidalı	IP 44	10	708,30
3124-318-0400-12h	3x32A Makine Fişi (eğik)	Vidalı	IP 44	10	708,30		
3124-312-0400-12h	3x32A Duvar Fişi	Vidalı	IP 44	10	1.056,40		

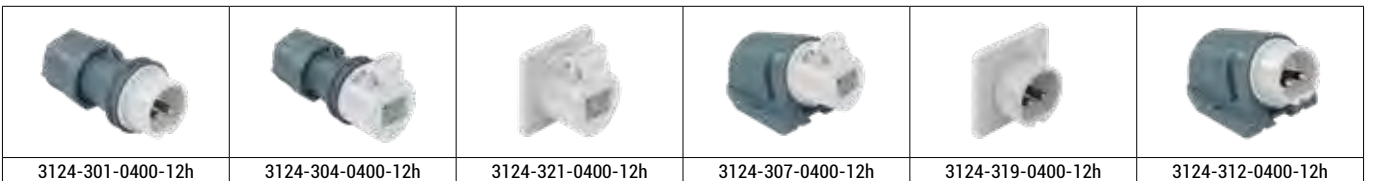

**3x32A ALÇAK GERİLİM FİŞ PRİZLER IP 67 (2P)**

Referans	Gerilim (V) Frekans (Hz)	Ürün Tanımı	Renk	Bağlantı Şekli	Koruma Sınıfı	Kutu / Koli	₺ / Adet
3125-301-1100-2h	24/42V 300Hz 2h	3x32A Düz Fiş	Yeşil	Vidalı	IP 67	10	933,70
3125-304-1100-2h		3x32A Uzatma Prizi		Vidalı	IP 67	10	1.105,90
3125-322-1100-2h		3x32A Makine Prizi(düz) (83x90)		Vidalı	IP 67	5	991,30
3125-307-1100-2h		3x32A Duvar Prizi (83x90)		Vidalı	IP 67	10	1.693,20
3125-301-1100-3h	24/42V 400Hz 3h	3x32A Düz Fiş	Yeşil	Vidalı	IP 67	10	933,70
3125-304-1100-3h		3x32A Uzatma Prizi		Vidalı	IP 67	10	1.105,90
3125-322-1100-3h		3x32A Makine Prizi(düz) (83x90)		Vidalı	IP 67	5	991,30
3125-307-1100-3h		3x32A Duvar Prizi (83x90)		Vidalı	IP 67	10	1.693,20
3125-301-1100-4h	24/42V 100/200Hz 4h	3x32A Düz Fiş	Yeşil	Vidalı	IP 67	10	933,70
3125-304-1100-4h		3x32A Uzatma Prizi		Vidalı	IP 67	10	1.105,90
3125-322-1100-4h		3x32A Makine Prizi(düz) (83x90)		Vidalı	IP 67	5	991,30
3125-307-1100-4h		3x32A Duvar Prizi (83x90)		Vidalı	IP 67	10	1.693,20
3125-301-1100-11h	24/42V 401/500Hz 11h	3x32A Düz Fiş	Yeşil	Vidalı	IP 67	10	933,70
3125-304-1100-11h		3x32A Uzatma Prizi		Vidalı	IP 67	10	1.105,90
3125-322-1100-11h		3x32A Makine Prizi(düz) (83x90)		Vidalı	IP 67	5	991,30
3125-307-1100-11h		3x32A Duvar Prizi (83x90)		Vidalı	IP 67	10	1.693,20

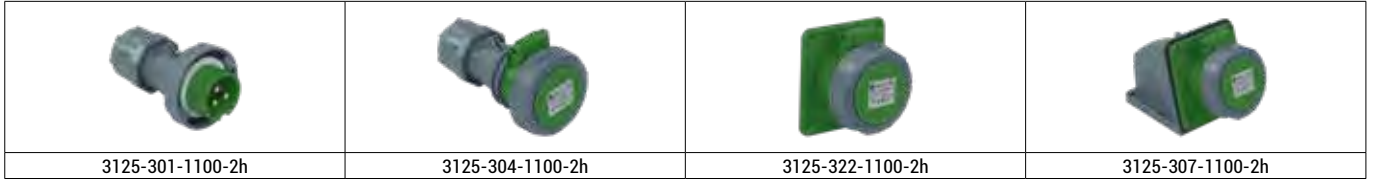

3125-301-0400-12h	42V 50/60Hz 12h	3x32A Düz Fiş	Beyaz	Vidalı	IP 67	10	933,70
3125-304-0400-12h		3x32A Uzatma Prizi		Vidalı	IP 67	10	1.105,90
3125-322-0400-12h		3x32A Makine Prizi(düz) (83x90)		Vidalı	IP 67	5	991,30
3125-307-0400-12h		3x32A Duvar Prizi (83x90)		Vidalı	IP 67	10	1.693,20











## Yüksek Akım Fiş ve Prizler

Teknik Bilgiler	104
D SERİSİ (160A Fiş Prizler)	105
C SERİSİ (200A - 250A Fiş Prizler)	106
B SERİSİ (250A - 315A - 400A Fiş Prizler)	107-108
A SERİSİ (500A - 600A Fiş Prizler)	109
200A - 250A Fiş Prizler	110



## Temel Uygulama Alanları:

- Hareketli yükler
- Büyük saha dağıtım panolarının kullanıldığı in-  
şaat alanları
- Delme işlemi yapılan sahalar ve konveyör bant  
uygulamalarının yer aldığı tesisler
- Tünel ve maden uygulamaları
- Ocaklar
- Yüksek hızlı trenler
- Limanlar ve konteyner depolama sahaları
- Konserler gibi büyük organizasyonlarda kullanı-  
lan seyyar enerji kaynakları
- Eritme fırınlarının kullanıldığı tesisler
- Test ekipmanları

## Temel Karakteristikler:

- 160A - 200A - 250A - 315A - 400A - 500 A -  
600A akım taşıma seviyesi
- 1000V AC, 50/60 Hz gerilim seviyesi
- 4 kontak (3P+E) ve 5 kontak (3P+N+E) seçe-  
nekleri
- 2 adet pilot kontak
- IP 67 koruma sınıfı
- IEC EN 60309-1 / VDE 0623, Part 1 standardına  
uyumlu gövde tasarımı
- IEC 60309-2 standardına uyumlu gerilim kodla-  
ma sistemi
- Gümüş kaplı kontaklar
- 250A ve 400A için önden değiştirilebilir kontak  
parçaları
- Yardımcı kollar yardımıyla kolay birleştirilip ayrı-  
labılma olanağı
- Devre kesicili, elektrik kilitlemeli, mekanik kilitle-  
meli ve toprak kaçak



200A Duvar Prizi  
Elektrik Kilitlemeli  
(Kontaktörlü)



250/400A Duvar Prizi  
Elektrik Kilitlemeli  
(Kontaktörlü)



200A Duvar Prizi  
Elektrik Kilitlemeli  
(TMS'li)



200A  
Duvar Prizi  
Mekanik Kilitlemeli











250/400A  
Duvar Prizi  
Mekanik Kilitlemeli

Seri	Gövde	Nominal Akım (A)	Anma Akımı (A)	Çalışma Sıcaklığı	Kablo Kesiti (mm <sup>2</sup> )
D	Plastik	160	160	- 40 °C / +100 °C	35 - 150
C	Plastik	200	250	- 40 °C / +100 °C	35 - 150
C	Plastik	250	285	- 40 °C / +100 °C	35 - 150
B	Alüminyum	250	315	- 40 °C / +100 °C	70 - 240
B	Alüminyum	315	380	- 40 °C / +100 °C	70 - 240
B	Alüminyum	400	450	- 40 °C / +100 °C	70 - 240
A	Alüminyum	500	500	- 40 °C / +100 °C	70 - 240
A	Alüminyum	600	600	- 40 °C / +100 °C	70 - 240

4x160A		YÜKSEK AKIM FİŞ PRİZLER (3P+E+p)					
Referans	Ürün Tanımı	Gövde Tipi	Ürün Serisi	Koruma Sınıfı	Kutu / Koli	♂ / Adet	
53-25121	4x160A Fiş	Plastik	D	IP 67	1	SİPARİŞTE	
53-25126	4x160A Uzatma Prizi	Plastik	D	IP 67	1	SİPARİŞTE	
53-25166	4x160A Makine Prizi	Plastik	D	IP 67	1	SİPARİŞTE	
53-25186	4x160A Eğik Makine Prizi	Plastik	D	IP 67	1	SİPARİŞTE	
53-25146	4x160A Duvar Prizi	Plastik	D	IP 67	1	SİPARİŞTE	
53-25161	4x160A Makine Fişi	Plastik	D	IP 67	1	SİPARİŞTE	
53-25181	4x160A Eğik Makine Fişi	Plastik	D	IP 67	1	SİPARİŞTE	
53-25141	4x160A Duvar Fişi	Plastik	D	IP 67	1	SİPARİŞTE	

5x160A		YÜKSEK AKIM FİŞ PRİZLER (3P+N+E+p)					
Referans	Ürün Tanımı	Gövde Tipi	Ürün Serisi	Koruma Sınıfı	Kutu / Koli	♂ / Adet	
53-25131	5x160A Fiş	Plastik	D	IP 67	1	SİPARİŞTE	
53-25136	5x160A Uzatma Prizi	Plastik	D	IP 67	1	SİPARİŞTE	
53-25176	5x160A Makine Prizi	Plastik	D	IP 67	1	SİPARİŞTE	
53-25196	5x160A Eğik Makine Prizi	Plastik	D	IP 67	1	SİPARİŞTE	
53-25156	5x160A Duvar Prizi	Plastik	D	IP 67	1	SİPARİŞTE	
53-25171	5x160A Makine Fişi	Plastik	D	IP 67	1	SİPARİŞTE	
53-25191	5x160A Eğik Makine Fişi	Plastik	D	IP 67	1	SİPARİŞTE	
53-25151	5x160A Duvar Fişi	Plastik	D	IP 67	1	SİPARİŞTE	

							
53-25131	53-25136	53-25176	53-25196	53-25156	53-25171	53-25191	53-25151



4x200A		YÜKSEK AKIM FİŞ PRİZLER (3P+E+p)					
Referans	Ürün Tanımı	Gövde Tipi	Ürün Serisi	Koruma Sınıfı	Kutu / Koli	♂ / Adet	
53-11431	4x200A Fiş	Plastik	C	IP 67	1	SİPARİŞTE	
53-11641	4x200A Uzatma Prizi	Plastik	C	IP 67	1	SİPARİŞTE	
53-11761	4x200A Makine Prizi	Plastik	C	IP 67	1	SİPARİŞTE	
53-20609	4x200A Eğik Makine Prizi	Plastik	C	IP 67	1	SİPARİŞTE	
53-11671	4x200A Duvar Prizi	Plastik	C	IP 67	1	SİPARİŞTE	
53-11731	4x200A Makine Fişi	Plastik	C	IP 67	1	SİPARİŞTE	
53-20579	4x200A Eğik Makine Fişi	Plastik	C	IP 67	1	SİPARİŞTE	
53-11701	4x200A Duvar Fişi	Plastik	C	IP 67	1	SİPARİŞTE	

5x200A		YÜKSEK AKIM FİŞ PRİZLER (3P+N+E+p)					
Referans	Ürün Tanımı	Gövde Tipi	Ürün Serisi	Koruma Sınıfı	Kutu / Koli	♂ / Adet	
53-11436	5x200A Fiş	Plastik	C	IP 67	1	SİPARİŞTE	
53-11646	5x200A Uzatma Prizi	Plastik	C	IP 67	1	SİPARİŞTE	
53-11766	5x200A Makine Prizi	Plastik	C	IP 67	1	SİPARİŞTE	
53-20614	5x200A Eğik Makine Prizi	Plastik	C	IP 67	1	SİPARİŞTE	
53-11676	5x200A Duvar Prizi	Plastik	C	IP 67	1	SİPARİŞTE	
53-11736	5x200A Makine Fişi	Plastik	C	IP 67	1	SİPARİŞTE	
53-20584	5x200A Eğik Makine Fişi	Plastik	C	IP 67	1	SİPARİŞTE	
53-11706	5x200A Duvar Fişi	Plastik	C	IP 67	1	SİPARİŞTE	

							
53-11436	53-11646	53-11766	53-20614	53-11676	53-11736	53-20584	53-11706

4x250A		YÜKSEK AKIM FİŞ PRİZLER (3P+E+p)					
Referans	Ürün Tanımı	Gövde Tipi	Ürün Serisi	Koruma Sınıfı	Kutu / Koli	♂ / Adet	
53-22081	4x250A Fiş	Plastik	C	IP 67	1	SİPARİŞTE	
53-22121	4x250A Uzatma Prizi	Plastik	C	IP 67	1	SİPARİŞTE	
53-22131	4x250A Makine Prizi	Plastik	C	IP 67	1	SİPARİŞTE	
53-22141	4x250A Eğik Makine Prizi	Plastik	C	IP 67	1	SİPARİŞTE	
53-22151	4x250A Duvar Prizi	Plastik	C	IP 67	1	SİPARİŞTE	
53-22091	4x250A Makine Fişi	Plastik	C	IP 67	1	SİPARİŞTE	
53-22101	4x250A Eğik Makine Fişi	Plastik	C	IP 67	1	SİPARİŞTE	
53-22111	4x250A Duvar Fişi	Plastik	C	IP 67	1	SİPARİŞTE	

5x250A		YÜKSEK AKIM FİŞ PRİZLER (3P+N+E+p)					
Referans	Ürün Tanımı	Gövde Tipi	Ürün Serisi	Koruma Sınıfı	Kutu / Koli	♂ / Adet	
53-22086	5x250A Fiş	Plastik	C	IP 67	1	SİPARİŞTE	
53-22126	5x250A Uzatma Prizi	Plastik	C	IP 67	1	SİPARİŞTE	
53-22136	5x250A Makine Prizi	Plastik	C	IP 67	1	SİPARİŞTE	
53-22146	5x250A Eğik Makine Prizi	Plastik	C	IP 67	1	SİPARİŞTE	
53-22156	5x250A Duvar Prizi	Plastik	C	IP 67	1	SİPARİŞTE	
53-22096	5x250A Makine Fişi	Plastik	C	IP 67	1	SİPARİŞTE	
53-22106	5x250A Eğik Makine Fişi	Plastik	C	IP 67	1	SİPARİŞTE	
53-22116	5x250A Duvar Fişi	Plastik	C	IP 67	1	SİPARİŞTE	

							
53-22086	53-22126	53-22136	53-22146	53-22156	53-22096	53-22106	53-22116



4x250A		YÜKSEK AKIM FİŞ PRİZLER (3P+E+p)					
Referans	Ürün Tanımı	Gövde Tipi	Ürün Serisi	Koruma Sınıfı	Kutu / Koli	Ø / Adet	
53-11441	4x250A Fiş	Alüminyum	B	IP 67	1	SİPARİŞTE	
53-11651	4x250A Uzatma Prizi	Alüminyum	B	IP 67	1	SİPARİŞTE	
53-11771	4x250A Makine Prizi	Alüminyum	B	IP 67	1	SİPARİŞTE	
53-20619	4x250A Eğik Makine Prizi	Alüminyum	B	IP 67	1	SİPARİŞTE	
53-11681	4x250A Duvar Prizi	Alüminyum	B	IP 67	1	SİPARİŞTE	
53-11741	4x250A Makine Fişi	Alüminyum	B	IP 67	1	SİPARİŞTE	
53-20589	4x250A Eğik Makine Fişi	Alüminyum	B	IP 67	1	SİPARİŞTE	
53-11711	4x250A Duvar Fişi	Alüminyum	B	IP 67	1	SİPARİŞTE	

5x250A		YÜKSEK AKIM FİŞ PRİZLER (3P+N+E+p)					
Referans	Ürün Tanımı	Gövde Tipi	Ürün Serisi	Koruma Sınıfı	Kutu / Koli	Ø / Adet	
53-11446	5x250A Fiş	Alüminyum	B	IP 67	1	SİPARİŞTE	
53-11656	5x250A Uzatma Prizi	Alüminyum	B	IP 67	1	SİPARİŞTE	
53-11776	5x250A Makine Prizi	Alüminyum	B	IP 67	1	SİPARİŞTE	
53-20624	5x250A Eğik Makine Prizi	Alüminyum	B	IP 67	1	SİPARİŞTE	
53-11686	5x250A Duvar Prizi	Alüminyum	B	IP 67	1	SİPARİŞTE	
53-11746	5x250A Makine Fişi	Alüminyum	B	IP 67	1	SİPARİŞTE	
53-20594	5x250A Eğik Makine Fişi	Alüminyum	B	IP 67	1	SİPARİŞTE	
53-11716	5x250A Duvar Fişi	Alüminyum	B	IP 67	1	SİPARİŞTE	

							
53-11446	53-11656	53-11776	53-20624	53-11686	53-11746	53-20594	53-11716

4x315A		YÜKSEK AKIM FİŞ PRİZLER (3P+E+p)					
Referans	Ürün Tanımı	Gövde Tipi	Ürün Serisi	Koruma Sınıfı	Kutu / Koli	Ø / Adet	
53-22901	4x315A Fiş	Alüminyum	B	IP 67	1	SİPARİŞTE	
53-22891	4x315A Uzatma Prizi	Alüminyum	B	IP 67	1	SİPARİŞTE	
53-22871	4x315A Makine Prizi	Alüminyum	B	IP 67	1	SİPARİŞTE	
53-22881	4x315A Eğik Makine Prizi	Alüminyum	B	IP 67	1	SİPARİŞTE	
53-22861	4x315A Duvar Prizi	Alüminyum	B	IP 67	1	SİPARİŞTE	
53-22921	4x315A Makine Fişi	Alüminyum	B	IP 67	1	SİPARİŞTE	
53-22931	4x315A Eğik Makine Fişi	Alüminyum	B	IP 67	1	SİPARİŞTE	
53-22911	4x315A Duvar Fişi	Alüminyum	B	IP 67	1	SİPARİŞTE	

5x315A		YÜKSEK AKIM FİŞ PRİZLER (3P+N+E+p)					
Referans	Ürün Tanımı	Gövde Tipi	Ürün Serisi	Koruma Sınıfı	Kutu / Koli	Ø / Adet	
53-22906	5x315A Fiş	Alüminyum	B	IP 67	1	SİPARİŞTE	
53-22896	5x315A Uzatma Prizi	Alüminyum	B	IP 67	1	SİPARİŞTE	
53-22876	5x315A Makine Prizi	Alüminyum	B	IP 67	1	SİPARİŞTE	
53-22886	5x315A Eğik Makine Prizi	Alüminyum	B	IP 67	1	SİPARİŞTE	
53-22866	5x315A Duvar Prizi	Alüminyum	B	IP 67	1	SİPARİŞTE	
53-22926	5x315A Makine Fişi	Alüminyum	B	IP 67	1	SİPARİŞTE	
53-22936	5x315A Eğik Makine Fişi	Alüminyum	B	IP 67	1	SİPARİŞTE	
53-22916	5x315A Duvar Fişi	Alüminyum	B	IP 67	1	SİPARİŞTE	

							
53-22906	53-22896	53-22876	53-22886	53-22866	53-22926	53-22936	53-22916



4x400A		YÜKSEK AKIM FİŞ PRİZLER (3P+E+p)					
Referans	Ürün Tanımı	Gövde Tipi	Ürün Serisi	Koruma Sınıfı	Kutu / Koli	♣ / Adet	
53-11451	4x400A Fiş	Alüminyum	B	IP 67	1	SİPARİŞTE	
53-11661	4x400A Uzatma Prizi	Alüminyum	B	IP 67	1	SİPARİŞTE	
53-11781	4x400A Makine Prizi	Alüminyum	B	IP 67	1	SİPARİŞTE	
53-20629	4x400A Eğik Makine Prizi	Alüminyum	B	IP 67	1	SİPARİŞTE	
53-11691	4x400A Duvar Prizi	Alüminyum	B	IP 67	1	SİPARİŞTE	
53-11751	4x400A Makine Fişi	Alüminyum	B	IP 67	1	SİPARİŞTE	
53-20599	4x400A Eğik Makine Fişi	Alüminyum	B	IP 67	1	SİPARİŞTE	
53-11721	4x400A Duvar Fişi	Alüminyum	B	IP 67	1	SİPARİŞTE	









5x400A		YÜKSEK AKIM FİŞ PRİZLER (3P+N+E+p)					
Referans	Ürün Tanımı	Gövde Tipi	Ürün Serisi	Koruma Sınıfı	Kutu / Koli	♣ / Adet	
53-11456	5x400A Fiş	Alüminyum	B	IP 67	1	SİPARİŞTE	
53-11666	5x400A Uzatma Prizi	Alüminyum	B	IP 67	1	SİPARİŞTE	
53-11786	5x400A Makine Prizi	Alüminyum	B	IP 67	1	SİPARİŞTE	
53-20634	5x400A Eğik Makine Prizi	Alüminyum	B	IP 67	1	SİPARİŞTE	
53-11696	5x400A Duvar Prizi	Alüminyum	B	IP 67	1	SİPARİŞTE	
53-11756	5x400A Makine Fişi	Alüminyum	B	IP 67	1	SİPARİŞTE	
53-20604	5x400A Eğik Makine Fişi	Alüminyum	B	IP 67	1	SİPARİŞTE	
53-11726	5x400A Duvar Fişi	Alüminyum	B	IP 67	1	SİPARİŞTE	

							
53-11456	53-11666	53-11786	53-20634	53-11696	53-11756	53-20604	53-11726



4x500A		YÜKSEK AKIM FİŞ PRİZLER (3P+E+p)					
Referans	Ürün Tanımı	Gövde Tipi	Ürün Serisi	Koruma Sınıfı	Kutu / Koli	 / Adet	
53-25201	4x500A Fiş	Alüminyum	A	IP 67	1	SİPARİŞTE	
53-25206	4x500A Uzatma Prizi	Alüminyum	A	IP 67	1	SİPARİŞTE	
53-25246	4x500A Makine Prizi	Alüminyum	A	IP 67	1	SİPARİŞTE	
53-25266	4x500A Eğik Makine Prizi	Alüminyum	A	IP 67	1	SİPARİŞTE	
53-25226	4x500A Duvar Prizi	Alüminyum	A	IP 67	1	SİPARİŞTE	
53-25241	4x500A Makine Fişi	Alüminyum	A	IP 67	1	SİPARİŞTE	
53-25261	4x500A Eğik Makine Fişi	Alüminyum	A	IP 67	1	SİPARİŞTE	
53-25221	4x500A Duvar Fişi	Alüminyum	A	IP 67	1	SİPARİŞTE	

5x500A		YÜKSEK AKIM FİŞ PRİZLER (3P+N+E+p)					
Referans	Ürün Tanımı	Gövde Tipi	Ürün Serisi	Koruma Sınıfı	Kutu / Koli	 / Adet	
53-25211	5x500A Fiş	Alüminyum	A	IP 67	1	SİPARİŞTE	
53-25216	5x500A Uzatma Prizi	Alüminyum	A	IP 67	1	SİPARİŞTE	
53-25256	5x500A Makine Prizi	Alüminyum	A	IP 67	1	SİPARİŞTE	
53-25276	5x500A Eğik Makine Prizi	Alüminyum	A	IP 67	1	SİPARİŞTE	
53-25236	5x500A Duvar Prizi	Alüminyum	A	IP 67	1	SİPARİŞTE	
53-25251	5x500A Makine Fişi	Alüminyum	A	IP 67	1	SİPARİŞTE	
53-25271	5x500A Eğik Makine Fişi	Alüminyum	A	IP 67	1	SİPARİŞTE	
53-25231	5x500A Duvar Fişi	Alüminyum	A	IP 67	1	SİPARİŞTE	

							
53-25211	53-25216	53-25256	53-25276	53-25236	53-25251	53-25271	53-25231

4x600A		YÜKSEK AKIM FİŞ PRİZLER (3P+E+p)					
Referans	Ürün Tanımı	Gövde Tipi	Ürün Serisi	Koruma Sınıfı	Kutu / Koli	 / Adet	
53-25281	4x600A Fiş	Alüminyum	A	IP 67	1	SİPARİŞTE	
53-25286	4x600A Uzatma Prizi	Alüminyum	A	IP 67	1	SİPARİŞTE	
53-25326	4x600A Makine Prizi	Alüminyum	A	IP 67	1	SİPARİŞTE	
53-25346	4x600A Eğik Makine Prizi	Alüminyum	A	IP 67	1	SİPARİŞTE	
53-25306	4x600A Duvar Prizi	Alüminyum	A	IP 67	1	SİPARİŞTE	
53-25321	4x600A Makine Fişi	Alüminyum	A	IP 67	1	SİPARİŞTE	
53-25341	4x600A Eğik Makine Fişi	Alüminyum	A	IP 67	1	SİPARİŞTE	
53-25301	4x600A Duvar Fişi	Alüminyum	A	IP 67	1	SİPARİŞTE	

5x600A		YÜKSEK AKIM FİŞ PRİZLER (3P+N+E+p)					
Referans	Ürün Tanımı	Gövde Tipi	Ürün Serisi	Koruma Sınıfı	Kutu / Koli	 / Adet	
53-25291	5x600A Fiş	Alüminyum	A	IP 67	1	SİPARİŞTE	
53-25296	5x600A Uzatma Prizi	Alüminyum	A	IP 67	1	SİPARİŞTE	
53-25336	5x600A Makine Prizi	Alüminyum	A	IP 67	1	SİPARİŞTE	
53-25356	5x600A Eğik Makine Prizi	Alüminyum	A	IP 67	1	SİPARİŞTE	
53-25316	5x600A Duvar Prizi	Alüminyum	A	IP 67	1	SİPARİŞTE	
53-25331	5x600A Makine Fişi	Alüminyum	A	IP 67	1	SİPARİŞTE	
53-25351	5x600A Eğik Makine Fişi	Alüminyum	A	IP 67	1	SİPARİŞTE	
53-25311	5x600A Duvar Fişi	Alüminyum	A	IP 67	1	SİPARİŞTE	

							
53-25291	53-25296	53-25336	53-25356	53-25316	53-25331	53-25351	53-25311



**4x200A - 250A YÜKSEK AKIM FİŞ PRİZLER (3P+E)**

Referans	Ürün Tanımı	Koruma Sınıfı	Kutu / Koli	♻ / Adet
51-3PS2P30E01	4x200-250A Fiş (Dekontaktör)	IP 66	1	SİPARİŞTE
51-3PS2C30E01	4x200-250A Uzatma Prizi (Dekontaktör)	IP 66	1	SİPARİŞTE
51-3PS2D30E01	4x200-250A Makine Prizi (Dekontaktör)	IP 66	1	SİPARİŞTE
51-3PS2A30E01	4x200-250A Makine Fişi (Dekontaktör)	IP 66	1	SİPARİŞTE
51-3PS2W	4x200-250A Duvar Gövde		1	SİPARİŞTE

**4x200A - 250A YÜKSEK AKIM FİŞ PRİZLER (3P+E+2p)**

Referans	Ürün Tanımı	Koruma Sınıfı	Kutu / Koli	♻ / Adet
51-3PS2P30E01P	4x200-250A Fiş (Pilot Kontaklı) (Dekontaktör)	IP 66	1	SİPARİŞTE
51-3PS2C30E01P	4x200-250A Uzatma Prizi (Pilot Kontaklı) (Dekontaktör)	IP 66	1	SİPARİŞTE
51-3PS2D30E01P	4x200-250A Makine Prizi (Pilot Kontaklı) (Dekontaktör)	IP 66	1	SİPARİŞTE
51-3PS2A30E01P	4x200-250A Makine Fişi (Pilot Kontaklı) (Dekontaktör)	IP 66	1	SİPARİŞTE
51-3PS2W	4x200-250A Duvar Gövde		1	SİPARİŞTE

**5x200A - 250A YÜKSEK AKIM FİŞ PRİZLER (3P+N+E)**

Referans	Ürün Tanımı	Koruma Sınıfı	Kutu / Koli	♻ / Adet
51-3PS2P3NE01	5x200-250A Fiş (Dekontaktör)	IP 66	1	SİPARİŞTE
51-3PS2C3NE01	5x200-250A Uzatma Prizi (Dekontaktör)	IP 66	1	SİPARİŞTE
51-3PS2D3NE01	5x200-250A Makine Prizi (Dekontaktör)	IP 66	1	SİPARİŞTE
51-3PS2A3NE01	5x200-250A Makine Fişi (Dekontaktör)	IP 66	1	SİPARİŞTE
51-3PS2W	5x200-250A Duvar Gövde		1	SİPARİŞTE

**5x200A - 250A YÜKSEK AKIM FİŞ PRİZLER (3P+N+E+2p)**

Referans	Ürün Tanımı	Koruma Sınıfı	Kutu / Koli	♻ / Adet
51-3PS2P3NE01P	5x200-250A Fiş (Pilot Kontaklı) (Dekontaktör)	IP 66	1	SİPARİŞTE
51-3PS2C3NE01P	5x200-250A Uzatma Prizi (Pilot Kontaklı) (Dekontaktör)	IP 66	1	SİPARİŞTE
51-3PS2D3NE01P	5x200-250A Makine Prizi (Pilot Kontaklı) (Dekontaktör)	IP 66	1	SİPARİŞTE
51-3PS2A3NE01P	5x200-250A Makine Fişi (Pilot Kontaklı) (Dekontaktör)	IP 66	1	SİPARİŞTE
51-3PS2W	5x200-250A Duvar Gövde		1	SİPARİŞTE





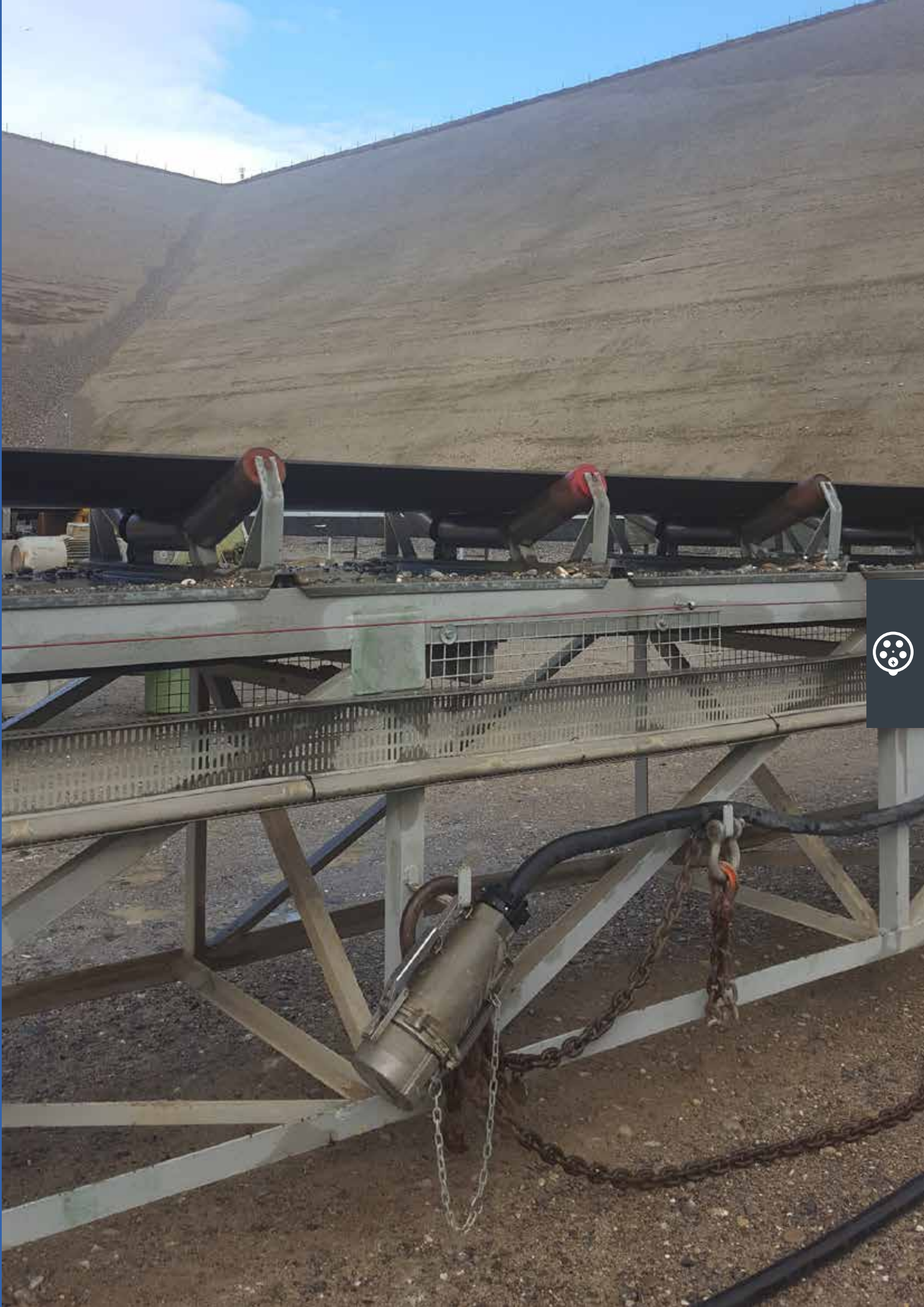





# Tek Kutuplu Fiş ve Prizler

Teknik Bilgiler	114
1x500A Fiş Prizler	115
1x750A Fiş Prizler	116
Beşli Makine Fiş ve Prizi Seti	117





## Temel Uygulama Alanları:

- Ses - ışık sistemleri
- Tema parkları
- Spor etkinlikleri
- İnşaat şantiyeleri
- Tersaneler
- Marinalar
- Televizyon yayın tesisleri, stüdyolar
- Fuarları kompleksleri
- Jeneratör uygulamaları



## Tek Kutuplu (Single Pole) Fiş - Prizler

Bir kilitleme pimi vasıtasıyla fiş ile priz in birbirine kilitlenmesi sağlanmış olup, kazayla fiş - priz in ayrılması engellenmiştir. Kablo giriş tarafında bulunan rakor, kontakların çevresel etkenlerden zarar görmesini engellemektedir. 500A versiyonlarda konik vida bağlantı yüksüğü sayesinde 25 mm<sup>2</sup>'den 120 mm<sup>2</sup>'ye kadar kablo bağlantısı mümkündür.

<b>Kontak Sayısı</b>	1P
<b>Maksimum Nominal Akım</b>	500A / 750A
<b>Anlık Darbe akımı</b>	75 kA
<b>Kısa Devre Akımı</b>	35.5 kA
<b>Kablo Bağlantı Kesiti A</b>	25 mm <sup>2</sup> - 120 mm <sup>2</sup> (vidalı tip) 25 mm <sup>2</sup> - 120 mm <sup>2</sup> (sıkmalı tip)
<b>Çalışma Gerilimi</b>	1000 VAC
<b>İzolasyon Direnci</b>	> 5 MΩ @ 500 VDC
<b>Koruma Seviyesi</b>	IP 68
<b>Yanmazlık</b>	UL94-VO
<b>Gövde Malzemesi</b>	Yüksek ısı dayanımlı termoplastik
<b>Kontak Malzemesi</b>	Berilyum - Bakır alaşımı (CuBe2)
<b>Kontak Kaplaması</b>	Gümüş (Ag)





## Faz Renk Sistemi

3 faz sistemlere göre L1, L2, L3, nötr ve toprak olarak endüstriyel standartlar doğrultusunda renk kodlarına uygun olarak imal edilmiştir. Dengeli yük dağılımını sağlamak ve endüktif motorlarda doğru dönüş yönünü ayarlayabilmek için genelde bir renk koduyla belirtilirler. Renkler ülkeden ülkeye değişmekle beraber tek kutup fiş - prizler, endüstriyel standartlara uygun olarak ABD, İngiltere ve Avrupa normları doğrultusunda farklı renk kombinasyonlarında temin edilebilmektedir.





STANDART	FAZ 1	FAZ 2	FAZ 3	NÖTR	TOPRAK
<b>Avrupa + Türkiye</b>	Kahverengi	Siyah	Gri	Mavi	Yeşil
<b>İngiltere</b>	Kırmızı	Sarı	Mavi	Siyah	Yeşil
<b>ABD</b>	Siyah	Kırmızı	Mavi	Beyaz	Yeşil







1x500A		FİŞLER						
Referans	Ürün Tanımı	Renk	Uygun Kablo	Bağlantı Şekli	Koruma Sınıfı	Kutu / Koli	♣ / Adet	
52-SLD 2 BK S120	1x500A Fiş	Siyah	120 mm <sup>2</sup>	Vidalı	IP 67	1	SİPARIŞTE	
52-SLD 3 GY S120	1x500A Fiş	Gri	120 mm <sup>2</sup>	Vidalı	IP 67	1	SİPARIŞTE	
52-SLD 1 BN S120	1x500A Fiş	Kahverengi	120 mm <sup>2</sup>	Vidalı	IP 67	1	SİPARIŞTE	
52-SLD N BL S120	1x500A Fiş	Mavi	120 mm <sup>2</sup>	Vidalı	IP 67	1	SİPARIŞTE	
52-SLD E GN S120	1x500A Fiş	Yeşil	120 mm <sup>2</sup>	Vidalı	IP 67	1	SİPARIŞTE	

				
52-SLD 2 BK S120	52-SLD 3 GY S120	52-SLD 1 BN S120	52-SLD N BL S120	52-SLD E GN S120





1x500A		UZATMA PRİZLERİ						
Referans	Ürün Tanımı	Renk	Uygun Kablo	Bağlantı Şekli	Koruma Sınıfı	Kutu / Koli	♣ / Adet	
52-SLS 2 BK S120	1x500A Uzatma Prizi	Siyah	120 mm <sup>2</sup>	Vidalı	IP 67	1	SİPARIŞTE	
52-SLS 3 GY S120	1x500A Uzatma Prizi	Gri	120 mm <sup>2</sup>	Vidalı	IP 67	1	SİPARIŞTE	
52-SLS 1 BN S120	1x500A Uzatma Prizi	Kahverengi	120 mm <sup>2</sup>	Vidalı	IP 67	1	SİPARIŞTE	
52-SLS N BL S120	1x500A Uzatma Prizi	Mavi	120 mm <sup>2</sup>	Vidalı	IP 67	1	SİPARIŞTE	
52-SLS E GN S120	1x500A Uzatma Prizi	Yeşil	120 mm <sup>2</sup>	Vidalı	IP 67	1	SİPARIŞTE	

				
52-SLS 2 BK S120	52-SLS 3 GY S120	52-SLS 1 BN S120	52-SLS N BL S120	52-SLS E GN S120





1x500A		MAKİNE PRİZLERİ						
Referans	Ürün Tanımı	Renk	Uygun Kablo	Bağlantı Şekli	Koruma Sınıfı	Kutu / Koli	♣ / Adet	
52-SPS 2 BK T5	1x500A Makine Prizi	Siyah	120 mm <sup>2</sup>	Vidalı	IP 67	1	SİPARIŞTE	
52-SPS 3 GY T5	1x500A Makine Prizi	Gri	120 mm <sup>2</sup>	Vidalı	IP 67	1	SİPARIŞTE	
52-SPS 1 BN T5	1x500A Makine Prizi	Kahverengi	120 mm <sup>2</sup>	Vidalı	IP 67	1	SİPARIŞTE	
52-SPS N BL T5	1x500A Makine Prizi	Mavi	120 mm <sup>2</sup>	Vidalı	IP 67	1	SİPARIŞTE	
52-SPS E GN T5	1x500A Makine Prizi	Yeşil	120 mm <sup>2</sup>	Vidalı	IP 67	1	SİPARIŞTE	

				
52-SPS 2 BK T5	52-SPS 3 GY T5	52-SPS 1 BN T5	52-SPS N BL T5	52-SPS E GN T5





1x500A		MAKİNE FİŞLERİ						
Referans	Ürün Tanımı	Renk	Uygun Kablo	Bağlantı Şekli	Koruma Sınıfı	Kutu / Koli	♣ / Adet	
52-SPD 2 BK T5	1x500A Makine Fişi	Siyah	120 mm <sup>2</sup>	Vidalı	IP 67	1	SİPARIŞTE	
52-SPD 3 GY T5	1x500A Makine Fişi	Gri	120 mm <sup>2</sup>	Vidalı	IP 67	1	SİPARIŞTE	
52-SPD 1 BN T5	1x500A Makine Fişi	Kahverengi	120 mm <sup>2</sup>	Vidalı	IP 67	1	SİPARIŞTE	
52-SPD N BL T5	1x500A Makine Fişi	Mavi	120 mm <sup>2</sup>	Vidalı	IP 67	1	SİPARIŞTE	
52-SPD E GN T5	1x500A Makine Fişi	Yeşil	120 mm <sup>2</sup>	Vidalı	IP 67	1	SİPARIŞTE	

				
52-SPD 2 BK T5	52-SPD 3 GY T5	52-SPD 1 BN T5	52-SPD N BL T5	52-SPD E GN T5





1x750A		FİŞLER						
Referans	Ürün Tanımı	Renk	Uygun Kablo	Bağlantı Şekli	Koruma Sınıfı	Kutu / Koli	♁ / Adet	
52-SLD 2 BK C300	1x750A Fiş	Siyah	300 mm <sup>2</sup>	Pabuçlu	IP 67	1	SİPARIŞTE	
52-SLD 3 GY C300	1x750A Fiş	Gri	300 mm <sup>2</sup>	Pabuçlu	IP 67	1	SİPARIŞTE	
52-SLD 1 BN C300	1x750A Fiş	Kahverengi	300 mm <sup>2</sup>	Pabuçlu	IP 67	1	SİPARIŞTE	
52-SLD N BL C300	1x750A Fiş	Mavi	300 mm <sup>2</sup>	Pabuçlu	IP 67	1	SİPARIŞTE	
52-SLD E GN C300	1x750A Fiş	Yeşil	300 mm <sup>2</sup>	Pabuçlu	IP 67	1	SİPARIŞTE	

				
52-SLD 2 BK C300	52-SLD 3 GY C300	52-SLD 1 BN C300	52-SLD N BL C300	52-SLD E GN C300





1x750A		UZATMA PRİZLERİ						
Referans	Ürün Tanımı	Renk	Uygun Kablo	Bağlantı Şekli	Koruma Sınıfı	Kutu / Koli	♁ / Adet	
52-SLS 2 BK C300	1x750A Uzatma Prizi	Siyah	300 mm <sup>2</sup>	Pabuçlu	IP 67	1	SİPARIŞTE	
52-SLS 3 GY C300	1x750A Uzatma Prizi	Gri	300 mm <sup>2</sup>	Pabuçlu	IP 67	1	SİPARIŞTE	
52-SLS 1 BN C300	1x750A Uzatma Prizi	Kahverengi	300 mm <sup>2</sup>	Pabuçlu	IP 67	1	SİPARIŞTE	
52-SLS N BL C300	1x750A Uzatma Prizi	Mavi	300 mm <sup>2</sup>	Pabuçlu	IP 67	1	SİPARIŞTE	
52-SLS E GN C300	1x750A Uzatma Prizi	Yeşil	300 mm <sup>2</sup>	Pabuçlu	IP 67	1	SİPARIŞTE	

				
52-SLS 2 BK C300	52-SLS 3 GY C300	52-SLS 1 BN C300	52-SLS N BL C300	52-SLS E GN C300

1x750A		MAKİNE PRİZLERİ						
Referans	Ürün Tanımı	Renk	Uygun Kablo	Bağlantı Şekli	Koruma Sınıfı	Kutu / Koli	♁ / Adet	
52-SPS 2 BK T8	1x750A Makine Prizi	Siyah	300 mm <sup>2</sup>	Pabuçlu	IP 67	1	SİPARIŞTE	
52-SPS 3 GY T8	1x750A Makine Prizi	Gri	300 mm <sup>2</sup>	Pabuçlu	IP 67	1	SİPARIŞTE	
52-SPS 1 BN T8	1x750A Makine Prizi	Kahverengi	300 mm <sup>2</sup>	Pabuçlu	IP 67	1	SİPARIŞTE	
52-SPS N BL T8	1x750A Makine Prizi	Mavi	300 mm <sup>2</sup>	Pabuçlu	IP 67	1	SİPARIŞTE	
52-SPS E GN T8	1x750A Makine Prizi	Yeşil	300 mm <sup>2</sup>	Pabuçlu	IP 67	1	SİPARIŞTE	

				
52-SPS 2 BK T8	52-SPS 3 GY T8	52-SPS 1 BN T8	52-SPS N BL T8	52-SPS E GN T8

1x750A		MAKİNE FİŞLERİ						
Referans	Ürün Tanımı	Renk	Uygun Kablo	Bağlantı Şekli	Koruma Sınıfı	Kutu / Koli	♁ / Adet	
52-SPD 2 BK T8	1x750A Makine Fişi	Siyah	300 mm <sup>2</sup>	Pabuçlu	IP 67	1	SİPARIŞTE	
52-SPD 3 GY T8	1x750A Makine Fişi	Gri	300 mm <sup>2</sup>	Pabuçlu	IP 67	1	SİPARIŞTE	
52-SPD 1 BN T8	1x750A Makine Fişi	Kahverengi	300 mm <sup>2</sup>	Pabuçlu	IP 67	1	SİPARIŞTE	
52-SPD N BL T8	1x750A Makine Fişi	Mavi	300 mm <sup>2</sup>	Pabuçlu	IP 67	1	SİPARIŞTE	
52-SPD E GN T8	1x750A Makine Fişi	Yeşil	300 mm <sup>2</sup>	Pabuçlu	IP 67	1	SİPARIŞTE	

				
52-SPD 2 BK T8	52-SPD 3 GY T8	52-SPD 1 BN T8	52-SPD N BL T8	52-SPD E GN T8

**Beşli Setler**

Referans	Ürün Tanımı	Koruma Sınıfı	Kutu / Koli	Ø / Adet
52-PS5-E	Beşli makine prizi set	IP 67	1	SİPARİŞTE
52-PD5-E	Beşli makine fişi set	IP 67	1	SİPARİŞTE



52-PS5-E



52-PD5-E









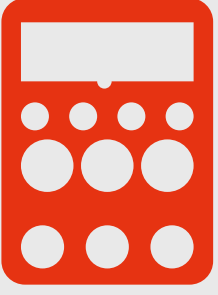

## Elektrik Dağıtım Kutuları

Teknik Bilgiler	<b>120-121</b>
Kombinasyon Kutuları	<b>122-135</b>
ABS PANOLAR	<b>136</b>
Kauçuk Kombinasyon Kutuları	<b>137-139</b>
Mobilbox	<b>140-144</b>
Minibox	<b>145-147</b>



## 120 x 170 KOMBİNASYON KUTULARI

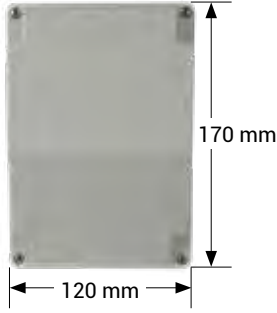

- ✓ Sigorta Modülü : -
- ✓ Koruma Sınıfı : IP 67 (Boş Kombinasyon İçin)
- ✓ Contasız ve Barasız Seri İçin Korum Sınıfı : IP 54
- ✓ Gövde Malzemesi : PC ABS

## 130 x 220 KOMBİNASYON KUTULARI



- ✓ Sigorta Modülü : 1x6
- ✓ Koruma Sınıfı : IP 66 (Boş Kombinasyon İçin)
- ✓ Contasız ve Barasız Seri İçin Korum Sınıfı : IP 54
- ✓ Gövde Malzemesi : ABS

## 220 x 300 KOMBİNASYON KUTULARI



- ✓ Sigorta Modülü : 1x11
- ✓ Koruma Sınıfı : IP 66 (Boş Kombinasyon İçin)
- ✓ Contasız ve Barasız Seri İçin Korum Sınıfı : IP 54
- ✓ Gövde Malzemesi : ABS

## 280 x 260 KOMBİNASYON KUTULARI



- ✓ Sigorta Modülü : 1x12
- ✓ Gövde Malzemesi : ABS

## 300 x 340 KOMBİNASYON KUTULARI

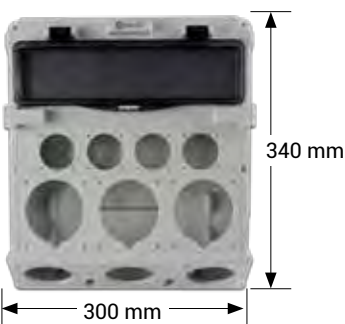

- ✓ Sigorta Modülü : 1x14
- ✓ Gövde Malzemesi : ABS

Verilen IP değerleri boş kombinasyonlar içindir. Montajlı kombinasyonlar, monte edilen fiş veya prizlerin en düşük olanının IP derecesini alır.

### 300 x 400 KOMBİNASYON KUTULARI

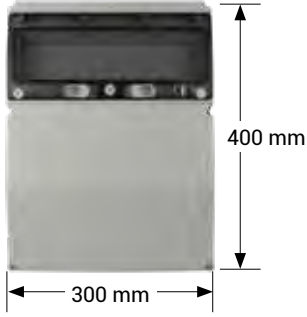

- ✓ Sigorta Modülü : 1x15
- ✓ Koruma Sınıfı : IP 66 (Boş Kombinasyon İçin)
- ✓ Contasız ve Barasız Seri İçin Korum Sınıfı : IP 54
- ✓ Gövde Malzemesi : PC ABS

### 360 x 300 KOMBİNASYON KUTULARI

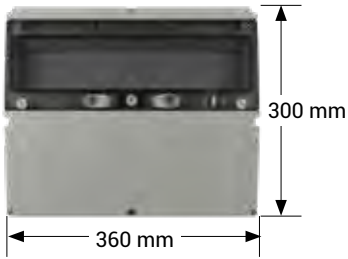

- ✓ Sigorta Modülü : 1x18
- ✓ Koruma Sınıfı : IP 66 (Boş Kombinasyon İçin)
- ✓ Contasız ve Barasız Seri İçin Korum Sınıfı : IP 54
- ✓ Gövde Malzemesi : ABS

### 300 x 540 KOMBİNASYON KUTULARI



- ✓ Sigorta Modülü : 1x13
- ✓ Koruma Sınıfı : IP 66 (Boş Kombinasyon İçin)
- ✓ Contasız ve Barasız Seri İçin Korum Sınıfı : IP 54
- ✓ Gövde Malzemesi : ABS

### 300 x 540 KOMBİNASYON KUTULARI

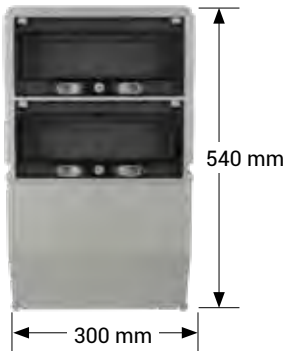

- ✓ Sigorta Modülü : 2x13
- ✓ Koruma Sınıfı : IP 66 (Boş Kombinasyon İçin)
- ✓ Contasız ve Barasız Seri İçin Korum Sınıfı : IP 54
- ✓ Gövde Malzemesi : ABS

### 180 x 300 SİGORTA MODÜLÜ

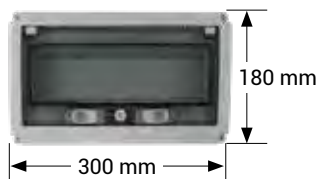

- ✓ Sigorta Modülü : 1x13
- ✓ Koruma Sınıfı : IP 66
- ✓ Contasız ve Barasız Seri İçin Korum Sınıfı : IP 54
- ✓ Gövde Malzemesi : ABS

Verilen IP değerleri boş kombinasyonlar içindir. Montajlı kombinasyonlar, monte edilen fiş veya prizlerin en düşük olanının IP derecesini alır.



## KOMBİNASYON KUTULARI



**Sigortalı ve kablajlı olarak sipariş edilen**  
(elektrik devresi tamamlanan)

- Kombinasyon Kutularımız
- Mobilboxlar
- Miniboxlar
- Switched Interlocked Prizlerimiz

**elektriksel yük ve genel kontrole tabi tutulmaktadır.**





### CONTALI VE BARALI BOŞ KOMBİNASYON KUTULARI

Referans	Bileşenler	Hammadde	Koruma Sınıfı	Kutu / Koli	₺ / Adet
3317-000-0000	120x170 - Kombinasyon	ABS	IP66	1	322,20
3318-000-0000	130x220 - Boş Kombinasyon Kutusu (6 sigorta modülü)	ABS	IP 66	25	339,00
3320-000-0000	220x300 - Boş Kombinasyon Kutusu (11 sigorta modülü)	ABS	IP 66	10	606,70
3321-000-0000	300x540 - Boş Kombinasyon Kutusu (2x13 sigorta modülü)	ABS	IP 66	1	2.745,90
3328-000-0000	300x540 - Boş Kombinasyon Kutusu (1x13 sigorta modülü)	ABS	IP 66	1	2.163,90
3340-272-0600	180x300 - Sigorta Kutusu (1x13 sigorta modülü)	ABS	IP 66	1	1.075,30
3323-000-0000	360x300 - Boş Kombinasyon Kutusu (1x18 sigorta modülü)	ABS	IP 66	1	1.589,60
3360-000-0000	300x400 - Boş Kombinasyon Kutusu (1x15 sigorta modülü)	ABS	IP 66	1	1.529,70

### CONTASIZ VE BARASIZ BOŞ KOMBİNASYON KUTULARI

Referans	Bileşenler	Hammadde	Koruma Sınıfı	Kutu / Koli	₺ / Adet
3324-000-0000	130x220 - Boş Kombinasyon Kutusu (6 sigorta modülü)	ABS	IP 54	25	324,90
3325-000-0000	220x300 - Boş Kombinasyon Kutusu (11 sigorta modülü)	ABS	IP 54	10	584,10
3380-000-0000	280x260 - Boş Kombinasyon Kutusu (1x12 Sigorta Modülü)	ABS	IP 44	1	795,30
3370-000-0000	300x260 - Seyyar Boş Kombinasyon Kutusu (1x12 Sigorta Modülü)	ABS	IP 44	1	822,70
3326-000-0000	300x540 - Boş Kombinasyon Kutusu (2x13 sigorta modülü)	ABS	IP 54	1	2.615,60
3327-000-0000	300x540 - Boş Kombinasyon Kutusu (1x13 sigorta modülü)	ABS	IP 54	1	2.063,10
3340-270-0600	180x300 - Sigorta Kutusu (1x13 sigorta modülü)	ABS	IP 54	1	1.024,70
3329-000-0000	360x300 - Boş Kombinasyon Kutusu (1x18 sigorta modülü)	ABS	IP 54	1	1.512,10
3361-000-0000	300x400 - Boş Kombinasyon Kutusu (1x15 sigorta modülü)	ABS	IP 54	1	1.458,90

### CONTALI VE BARALI BOŞ KOMBİNASYON KUTULARI (HF-FR)

Referans	Bileşenler	Hammadde	Koruma Sınıfı	Kutu / Koli	₺ / Adet
3318-000-0066	130x220 - Boş Kombinasyon Kutusu (6 sigorta modülü) (HF)	ABS	IP 66	25	491,70
3320-000-0066	220x300 - Boş Kombinasyon Kutusu (11 sigorta modülü) (HF)	ABS	IP 66	10	958,60
3321-000-0066	300x540 - Boş Kombinasyon Kutusu (2x13 sigorta modülü) (HF)	ABS	IP 66	1	3.711,20
3328-000-0077	300x540 - Boş Kombinasyon Kutusu (1x13 sigorta modülü) (HF)	ABS	IP 66	1	2.927,30
3340-272-0077	180x300 - Sigorta Kutusu (1x13 sigorta modülü) (HF)	ABS	IP 66	1	1.453,40
3323-000-0077	360x300 - Boş Kombinasyon Kutusu (1x18 sigorta modülü) (HF)	ABS	IP 66	1	2.138,10
3360-000-0077	300x400 - Boş Kombinasyon Kutusu (1x15 sigorta modülü) (HF)	ABS	IP 66	1	2.066,00

### CONTASIZ VE BARASIZ BOŞ KOMBİNASYON KUTULARI - EKONOMİK SERİ

Referans	Bileşenler	Hammadde	Koruma Sınıfı	Kutu / Koli	₺ / Adet
3324-000-0000-PP	130x220 Gövdeli Boş Kombinasyon Kutusu (contasız ve barasız) (6 sigorta modülü)	PP	IP 54	25	277,20
3325-000-0000-PP	220x300 Gövdeli Boş Kombinasyon Kutusu (contasız ve barasız) (11 sigorta modülü)	PP	IP 54	10	478,20

**Tüm boş kombinasyon kutularımızı, ürün yelpazemizde bulunan fiş ve priz seçenekleri ile sipariş edebilir, ihtiyacınıza en uygun konfigürasyonu oluşturabilirsiniz.**

				
120x170	130x220	220x300	280x260	300x340
				
300x400	360x300	300x540 (1x13 Sigorta Modülü)	300x540 (2x13 Sigorta Modülü)	180x300 Sigorta Modülü



120x170		BOŞ VE CEE DELİKLİ		
	Referans	Bileşenler	Kutu Adedi	₺ / Adet
	3317-000-0000	120x170 - Boş Kombinasyon Kutusu	1	322,20
	3317-000-1112	120x170 - Boş Kombinasyon Kutusu (CEE Norm Priz Deliği) x 1	1	322,20
	3317-000-1114	Boş Kombinasyon Kutusu (CEE Norm Priz Deliği) x 1 + (1x16A Pano Priz Deliği) x 2	1	322,20
	3317-002-1112	Kombinasyon Kutusu (CEE Norm Priz Deliği) x 1 + (1x16A Pano Priz) x 2	1	497,40
	3317-202-1112	Kombinasyon Kutusu (CEE Norm Priz Deliği) x 1 + (1x16A Pano Priz) x 4	1	672,60

120x170		CEE NORM MAK. PRİZLİ + PANO PRİZLİ		
	Referans	Bileşenler	Kutu Adedi	₺ / Adet
	3317-200-0200	(3x16A - IP 44 - Makine Priz) x 1 + (1x16A Pano Priz) x 2	1	735,30
	3317-200-2200	(4x16A - IP 44 - Makine Priz) x 1 + (1x16A Pano Priz) x 2	1	772,90
	3317-200-5000	(5x16A - IP 44 - Makine Priz) x 1 + (1x16A Pano Priz) x 2	1	844,10
	3317-200-2400	(3x32A - IP 44 - Makine Priz) x 1 + (1x16A Pano Priz) x 2	1	842,10
	3317-200-2600	(4x32A - IP 44 - Makine Priz) x 1 + (1x16A Pano Priz) x 2	1	888,00
	3317-200-7000	(5x32A - IP 44 - Makine Priz) x 1 + (1x16A Pano Priz) x 2	1	932,40
	3317-200-2100	(3x16A - IP 67 - Makine Priz) x 1 + (1x16A Pano Priz) x 2	1	891,60
	3317-200-2300	(4x16A - IP 67 - Makine Priz) x 1 + (1x16A Pano Priz) x 2	1	954,10
	3317-200-6000	(5x16A - IP 67 - Makine Priz) x 1 + (1x16A Pano Priz) x 2	1	988,30
	3317-200-2500	(3x32A - IP 67 - Makine Priz) x 1 + (1x16A Pano Priz) x 2	1	1.005,00
	3317-200-2700	(4x32A - IP 67 - Makine Priz) x 1 + (1x16A Pano Priz) x 2	1	1.048,30
	3317-200-8000	(5x32A - IP 67 - Makine Priz) x 1 + (1x16A Pano Priz) x 2	1	1.083,60

120x170		CEE NORM MAK. PRİZLİ + PAKO ŞALTERLİ		
	Referans	Bileşenler	Kutu Adedi	₺ / Adet
	3317-000-0201	(3x16A - IP 44 - Makine Priz) x 1 + (Pako Şalter) x 1	1	1.270,20
	3317-000-2201	(4x16A - IP 44 - Makine Priz) x 1 + (Pako Şalter) x 1	1	1.307,80
	3317-000-5001	(5x16A - IP 44 - Makine Priz) x 1 + (Pako Şalter) x 1	1	1.379,00
	3317-000-2401	(3x32A - IP 44 - Makine Priz) x 1 + (Pako Şalter) x 1	1	1.616,00
	3317-000-2601	(4x32A - IP 44 - Makine Priz) x 1 + (Pako Şalter) x 1	1	1.661,90
	3317-000-7001	(5x32A - IP 44 - Makine Priz) x 1 + (Pako Şalter) x 1	1	1.706,30
	3317-000-2101	(3x16A - IP 67 - Makine Priz) x 1 + (Pako Şalter) x 1	1	1.426,50
	3317-000-2301	(4x16A - IP 67 - Makine Priz) x 1 + (Pako Şalter) x 1	1	1.489,00
	3317-000-6001	(5x16A - IP 67 - Makine Priz) x 1 + (Pako Şalter) x 1	1	1.523,20
	3317-000-2501	(3x32A - IP 67 - Makine Priz) x 1 + (Pako Şalter) x 1	1	1.778,90
	3317-000-2701	(4x32A - IP 67 - Makine Priz) x 1 + (Pako Şalter) x 1	1	1.822,20
	3317-000-8001	(5x32A - IP 67 - Makine Priz) x 1 + (Pako Şalter) x 1	1	1.857,50

120x170		CEE NORM MAK. PRİZLİ + PANO PRİZLİ + PAKO ŞALTERLİ		
	Referans	Bileşenler	Kutu Adedi	₺ / Adet
	3317-002-0201	(3x16A - IP 44 - Makine Priz) x 1 + (Pako Şalter) x 1 + (1x16A Pano Priz) x 2	1	1.445,40
	3317-002-2201	(4x16A - IP 44 - Makine Priz) x 1 + (Pako Şalter) x 1 + (1x16A Pano Priz) x 2	1	1.483,00
	3317-002-5001	(5x16A - IP 44 - Makine Priz) x 1 + (Pako Şalter) x 1 + (1x16A Pano Priz) x 2	1	1.554,20
	3317-002-2401	(3x32A - IP 44 - Makine Priz) x 1 + (Pako Şalter) x 1 + (1x16A Pano Priz) x 2	1	1.791,20
	3317-002-2601	(4x32A - IP 44 - Makine Priz) x 1 + (Pako Şalter) x 1 + (1x16A Pano Priz) x 2	1	1.837,10
	3317-002-7001	(5x32A - IP 44 - Makine Priz) x 1 + (Pako Şalter) x 1 + (1x16A Pano Priz) x 2	1	1.881,50
	3317-002-2101	(3x16A - IP 67 - Makine Priz) x 1 + (Pako Şalter) x 1 + (1x16A Pano Priz) x 2	1	1.601,70
	3317-002-2301	(4x16A - IP 67 - Makine Priz) x 1 + (Pako Şalter) x 1 + (1x16A Pano Priz) x 2	1	1.664,20
	3317-002-6001	(5x16A - IP 67 - Makine Priz) x 1 + (Pako Şalter) x 1 + (1x16A Pano Priz) x 2	1	1.698,40
	3317-002-2501	(3x32A - IP 67 - Makine Priz) x 1 + (Pako Şalter) x 1 + (1x16A Pano Priz) x 2	1	1.954,10
	3317-002-2701	(4x32A - IP 67 - Makine Priz) x 1 + (Pako Şalter) x 1 + (1x16A Pano Priz) x 2	1	1.997,40
	3317-002-8001	(5x32A - IP 67 - Makine Priz) x 1 + (Pako Şalter) x 1 + (1x16A Pano Priz) x 2	1	2.032,70

130x220		BOŞ VE DELİKLİ		
Referans	Bileşenler	Kutu Adedi	₺ / Adet	
	3318-002-1111	(Std. Tip - IP 44 - Makine Prizi Yuvası) x 1 + (1x16A Pano Prizi) x 2	1	514,20
	3318-002-1112	(CEE Norm Makine Priz Yuvası) x 1 + (1x16A Pano Prizi) x 2	1	514,20
	3318-000-4000	(3x25A - IP 44 - Std. Tip Makine Prizi) x 1	1	498,70
	3318-002-4000	(3x25A - IP 44 - Std. Tip Makine Prizi) x 1 + (1x16A Pano Prizi) x 2	1	673,90

130x220		CEE NORM EĞİK MAKİNE PRİZLİ		
Referans	Bileşenler	Kutu Adedi	₺ / Adet	
	3318-000-0200	(3x16A - IP 44 - Eğik Makine Prizi) x 1	1	576,90
	3318-000-2200	(4x16A - IP 44 - Eğik Makine Prizi) x 1	1	614,50
	3318-000-5000	(5x16A - IP 44 - Eğik Makine Prizi) x 1	1	685,70
	3318-000-2400	(3x32A - IP 44 - Eğik Makine Prizi) x 1	1	683,70
	3318-000-2600	(4x32A - IP 44 - Eğik Makine Prizi) x 1	1	729,60
	3318-000-7000	(5x32A - IP 44 - Eğik Makine Prizi) x 1	1	774,00
	3318-000-2100	(3x16A - IP 67 - Eğik Makine Prizi) x 1	1	733,20
	3318-000-2300	(4x16A - IP 67 - Eğik Makine Prizi) x 1	1	795,70
	3318-000-6000	(5x16A - IP 67 - Eğik Makine Prizi) x 1	1	829,90
	3318-000-2500	(3x32A - IP 67 - Eğik Makine Prizi) x 1	1	846,60
	3318-000-2700	(4x32A - IP 67 - Eğik Makine Prizi) x 1	1	889,90
	3318-000-8000	(5x32A - IP 67 - Eğik Makine Prizi) x 1	1	925,20



130x220		CEE NORM EĞİK MAKİNE PRİZLİ + PANO PRİZLİ		
Referans	Bileşenler	Kutu Adedi	₺ / Adet	
	3318-002-0200	(3x16A - IP 44 - Eğik Makine Prizi) x 1 + (1x16A Pano Prizi) x 2	1	752,10
	3318-002-2200	(4x16A - IP 44 - Eğik Makine Prizi) x 1 + (1x16A Pano Prizi) x 2	1	789,70
	3318-002-5000	(5x16A - IP 44 - Eğik Makine Prizi) x 1 + (1x16A Pano Prizi) x 2	1	860,90
	3318-002-2400	(3x32A - IP 44 - Eğik Makine Prizi) x 1 + (1x16A Pano Prizi) x 2	1	858,90
	3318-002-2600	(4x32A - IP 44 - Eğik Makine Prizi) x 1 + (1x16A Pano Prizi) x 2	1	904,80
	3318-002-7000	(5x32A - IP 44 - Eğik Makine Prizi) x 1 + (1x16A Pano Prizi) x 2	1	949,20
	3318-002-2100	(3x16A - IP 67 - Eğik Makine Prizi) x 1 + (1x16A Pano Prizi) x 2	1	908,40
	3318-002-2300	(4x16A - IP 67 - Eğik Makine Prizi) x 1 + (1x16A Pano Prizi) x 2	1	970,90
	3318-002-6000	(5x16A - IP 67 - Eğik Makine Prizi) x 1 + (1x16A Pano Prizi) x 2	1	1.005,10
	3318-002-2500	(3x32A - IP 67 - Eğik Makine Prizi) x 1 + (1x16A Pano Prizi) x 2	1	1.021,80
	3318-002-2700	(4x32A - IP 67 - Eğik Makine Prizi) x 1 + (1x16A Pano Prizi) x 2	1	1.065,10
	3318-002-8000	(5x32A - IP 67 - Eğik Makine Prizi) x 1 + (1x16A Pano Prizi) x 2	1	1.100,40

130x220		EKONOMİK SERİ (PP HAMMADDE / CONTASIZ - BARASIZ)		
Referans	Bileşenler	Kutu Adedi	₺ / Adet	
	3324-000-1111-PP	(Std. Tip Makine Prizi Yuvası) x 1	1	277,20
	3324-002-1111-PP	(Std. Tip Makine Prizi Yuvası) x 1 + (1x16A Pano Prizi) x 2	1	452,40
	3324-000-1112-PP	(CEE Norm Eğik Makine Prizi Yuvası) x 1	1	277,20
	3324-002-1112-PP	(CEE Norm Eğik Makine Prizi Yuvası) x 1 + (1x16A Pano Prizi) x 2	1	452,40
	3324-002-4000-PP	(3x25A - IP 44 - Std. Tip Makine Prizi) x 1 + (1x16A Pano Prizi) x 2	1	612,10



220x300		BOŞ VE DELİKLİ		
Referans	Bileşenler	Kutu Adedi	₺ / Adet	
	3320-002-1111	(Std. Tip - Makine Prizi Yuvası) x 2 + (1x16A Pano Prizi) x 2	1	781,90
	3320-002-1112	(CEE Norm Makine Prizi Yuvası) x 2 + (1x16A Pano Prizi) x 2	1	781,90
	3320-000-4400	(3x25A - IP 44 - Std. Tip Makine Prizi) x 2	1	926,10
	3320-002-1400	(3x25A + 1x16A - IP 44 - Std. Tip Makine Prizi) x 1 + (1x16A Pano Prizi) x 2	1	1.063,80
	3320-002-4400	(3x25A + 3x25A - IP 44 - Std. Tip Makine Prizi) x 1 + (1x16A Pano Prizi) x 2	1	1.101,30

220x300		CEE NORM EĞİK MAKİNE PRİZLİ		
Referans	Bileşenler	Kutu Adedi	₺ / Adet	
	3320-000-0202	(3x16A - IP 44 - Eğik Makine Prizi) x 2	1	1.082,50
	3320-000-2222	(4x16A - IP 44 - Eğik Makine Prizi) x 2	1	1.157,70
	3320-000-5500	(5x16A - IP 44 - Eğik Makine Prizi) x 2	1	1.300,10
	3320-000-2424	(3x32A - IP 44 - Eğik Makine Prizi) x 2	1	1.296,10
	3320-000-2626	(4x32A - IP 44 - Eğik Makine Prizi) x 2	1	1.387,90
	3320-000-7700	(5x32A - IP 44 - Eğik Makine Prizi) x 2	1	1.476,70
	3320-000-2121	(3x16A - IP 67 - Eğik Makine Prizi) x 2	1	1.395,10
	3320-000-2323	(4x16A - IP 67 - Eğik Makine Prizi) x 2	1	1.520,10
	3320-000-6600	(5x16A - IP 67 - Eğik Makine Prizi) x 2	1	1.588,50
	3320-000-2525	(3x32A - IP 67 - Eğik Makine Prizi) x 2	1	1.621,90
	3320-000-2727	(4x32A - IP 67 - Eğik Makine Prizi) x 2	1	1.708,50
	3320-000-8800	(5x32A - IP 67 - Eğik Makine Prizi) x 2	1	1.779,10

220x300		CEE NORM EĞİK MAKİNE PRİZLİ + PANO PRİZLİ		
Referans	Bileşenler	Kutu Adedi	₺ / Adet	
	3320-002-0202	(3x16A - IP 44 - Eğik Makine Prizi) x 2 + (1x16A Pano Prizi) x 2	1	1.257,70
	3320-002-2222	(4x16A - IP 44 - Eğik Makine Prizi) x 2 + (1x16A Pano Prizi) x 2	1	1.332,90
	3320-002-5500	(5x16A - IP 44 - Eğik Makine Prizi) x 2 + (1x16A Pano Prizi) x 2	1	1.475,30
	3320-002-2424	(3x32A - IP 44 - Eğik Makine Prizi) x 2 + (1x16A Pano Prizi) x 2	1	1.471,30
	3320-002-2626	(4x32A - IP 44 - Eğik Makine Prizi) x 2 + (1x16A Pano Prizi) x 2	1	1.563,10
	3320-002-7700	(5x32A - IP 44 - Eğik Makine Prizi) x 2 + (1x16A Pano Prizi) x 2	1	1.651,90
	3320-002-2121	(3x16A - IP 67 - Eğik Makine Prizi) x 2 + (1x16A Pano Prizi) x 2	1	1.570,30
	3320-002-2323	(4x16A - IP 67 - Eğik Makine Prizi) x 2 + (1x16A Pano Prizi) x 2	1	1.695,30
	3320-002-6600	(5x16A - IP 67 - Eğik Makine Prizi) x 2 + (1x16A Pano Prizi) x 2	1	1.763,70
	3320-002-2525	(3x32A - IP 67 - Eğik Makine Prizi) x 2 + (1x16A Pano Prizi) x 2	1	1.797,10
	3320-002-2727	(4x32A - IP 67 - Eğik Makine Prizi) x 2 + (1x16A Pano Prizi) x 2	1	1.883,70
	3320-002-8800	(5x32A - IP 67 - Eğik Makine Prizi) x 2 + (1x16A Pano Prizi) x 2	1	1.954,30

220x300		CEE NORM EĞİK MAKİNE PRİZLİ + PANO PRİZLİ		
Referans	Bileşenler	Kutu Adedi	₺ / Adet	
	3320-000-5700	(5x16A - IP 44 - Eğik Makine Prizi) x 1 + (5x32A - IP 44 - Eğik Makine Prizi) x 1	1	1.388,40
	3320-002-5700	(5x16A - IP 44 - Eğik Makine Prizi) x 1 + (5x32A - IP 44 - Eğik Makine Prizi) x 1 + (1x16A Pano Prizi) x 2 (yan)	1	1.563,60
	3320-000-6800	(5x16A - IP 67 - Eğik Makine Prizi) x 1 + (5x32A - IP 67 - Eğik Makine Prizi) x 1	1	1.683,80
	3320-002-6800	(5x16A - IP 67 - Eğik Makine Prizi) x 1 + (5x32A - IP 67 - Eğik Makine Prizi) x 1 + (1x16A Pano Prizi) x 2 (yan)	1	1.859,00



220x300		63A CEE NORM EĞİK MAKİNE PRİZLİ		
Referans	Bileşenler	Kutu Adedi	₺ / Adet	
	3320-000-2811	(3x63A - IP 44 - Eğik Makine Prizi) x 1	1	1.920,80
	3320-000-3111	(4x63A - IP 44 - Eğik Makine Prizi) x 1	1	1.902,20
	3320-000-3311	(5x63A - IP 44 - Eğik Makine Prizi) x 1	1	2.222,50
	3320-000-2828	(3x63A - IP 44 - Eğik Makine Prizi) x 2	1	3.234,90
	3320-000-3131	(4x63A - IP 44 - Eğik Makine Prizi) x 2	1	3.197,70
	3320-000-3333	(5x63A - IP 44 - Eğik Makine Prizi) x 2	1	3.838,30
	3320-000-2911	(3x63A - IP 67 - Eğik Makine Prizi) x 1	1	2.120,10
	3320-000-3211	(4x63A - IP 67 - Eğik Makine Prizi) x 1	1	2.102,20
	3320-000-3411	(5x63A - IP 67 - Eğik Makine Prizi) x 1	1	2.497,20
	3320-000-2929	(3x63A - IP 67 - Eğik Makine Prizi) x 2	1	3.633,50
	3320-000-3232	(4x63A - IP 67 - Eğik Makine Prizi) x 2	1	3.597,70
	3320-000-3434	(5x63A - IP 67 - Eğik Makine Prizi) x 2	1	4.387,70

220x300		63A CEE NORM EĞİK MAKİNE PRİZLİ + PANO PRİZLİ		
Referans	Bileşenler	Kutu Adedi	₺ / Adet	
	3320-200-2811	(3x63A - IP 44 - Eğik Makine Prizi) x 1 + (1x16A Pano Prizi) x 2	1	2.096,00
	3320-200-3111	(4x63A - IP 44 - Eğik Makine Prizi) x 1 + (1x16A Pano Prizi) x 2	1	2.077,40
	3320-200-3311	(5x63A - IP 44 - Eğik Makine Prizi) x 1 + (1x16A Pano Prizi) x 2	1	2.397,70
	3320-200-2911	(3x63A - IP 67 - Eğik Makine Prizi) x 1 + (1x16A Pano Prizi) x 2	1	2.295,30
	3320-200-3211	(4x63A - IP 67 - Eğik Makine Prizi) x 1 + (1x16A Pano Prizi) x 2	1	2.277,40
	3320-200-3411	(5x63A - IP 67 - Eğik Makine Prizi) x 1 + (1x16A Pano Prizi) x 2	1	2.672,40

220x300		63A CEE NORM EĞİK MAKİNE PRİZLİ + PANO PRİZLİ		
Referans	Bileşenler	Kutu Adedi	₺ / Adet	
	3320-002-2811	(3x63A - IP 44 - Eğik Makine Prizi) x 1 + (1x16A Pano Prizi) x 2	1	2.096,00
	3320-002-3111	(4x63A - IP 44 - Eğik Makine Prizi) x 1 + (1x16A Pano Prizi) x 2	1	2.077,40
	3320-002-3311	(5x63A - IP 44 - Eğik Makine Prizi) x 1 + (1x16A Pano Prizi) x 2	1	2.397,70
	3320-002-2911	(3x63A - IP 67 - Eğik Makine Prizi) x 1 + (1x16A Pano Prizi) x 2	1	2.295,30
	3320-002-3211	(4x63A - IP 67 - Eğik Makine Prizi) x 1 + (1x16A Pano Prizi) x 2	1	2.277,40
	3320-002-3411	(5x63A - IP 67 - Eğik Makine Prizi) x 1 + (1x16A Pano Prizi) x 2	1	2.672,40

220x300		63A CEE NORM EĞİK MAKİNE PRİZLİ + PANO PRİZLİ		
Referans	Bileşenler	Kutu Adedi	₺ / Adet	
	3320-002-2828	(3x63A - IP 44 - Eğik Makine Prizi) x 2 + (1x16A Pano Prizi) x 2	1	3.410,10
	3320-002-3131	(4x63A - IP 44 - Eğik Makine Prizi) x 2 + (1x16A Pano Prizi) x 2	1	3.372,90
	3320-002-3333	(5x63A - IP 44 - Eğik Makine Prizi) x 2 + (1x16A Pano Prizi) x 2	1	4.013,50
	3320-002-2929	(3x63A - IP 67 - Eğik Makine Prizi) x 2 + (1x16A Pano Prizi) x 2	1	3.808,70
	3320-002-3232	(4x63A - IP 67 - Eğik Makine Prizi) x 2 + (1x16A Pano Prizi) x 2	1	3.772,90
	3320-002-3434	(5x63A - IP 67 - Eğik Makine Prizi) x 2 + (1x16A Pano Prizi) x 2	1	4.562,90

220x300		EKONOMİK SERİ (PP HAMMADDE / CONTASIZ - BARASIZ)		
Referans	Bileşenler	Kutu Adedi	₺ / Adet	
	3325-000-1111-PP	(Std. Tip Makine Prizi Yuvası) x 2	1	478,20
	3325-002-1111-PP	(Std. Tip Makine Prizi Yuvası) x 2 + (1x16A Pano Prizi) x 2	1	653,40
	3325-000-1112-PP	(CEE Norm Eğik Makine Prizi Yuvası) x 2	1	478,20
	3325-002-1112-PP	(CEE Norm Eğik Makine Prizi Yuvası) x 2 + (1x16A Pano Prizi) x 2	1	653,40
	3325-002-4400-PP	(3x25A - IP 44 - Std. Tip Makine Prizi) x 2 + (1x16A Pano Prizi) x 2	1	972,80



280x260

**KOMBİNASYON KUTULARI**

Referans	Bileşenler	Kutu Adedi	₺ / Adet
3380-000-0000	280x260 - Boş Kombinasyon Kutusu	1	795,30
3380-400-0503	(1x16A Pano Prizi) x 4 + (5x16A Makine Prizi) x 3	1	2.185,80
3380-400-0703	(1x16A Pano Prizi) x 4 + (5x32A Makine Prizi) x 3	1	2.450,70
3380-400-5271	(1x16A Pano Prizi) x 4 + (5x16A Makine Prizi) x 2 + (5x32A Makine Prizi) x 1	1	2.274,10
3380-400-5172	(1x16A Pano Prizi) x 4 + (5x16A Makine Prizi) x 1 + (5x32A Makine Prizi) x 2	1	2.362,40
3380-400-0252	(1x16A Pano Prizi) x 4 + (3x16A Makine Prizi) x 1 + (5x16A Makine Prizi) x 2	1	2.077,00
3380-400-2472	(1x16A Pano Prizi) x 4 + (3x32A Makine Prizi) x 1 + (5x32A Makine Prizi) x 2	1	2.360,40

280x260

**SEYYAR KOMBİNASYON KUTULARI (MF BESLEMELİ)**



Referans	Bileşenler	Kutu Adedi	₺ / Adet
3370-000-0000	280x260 - Boş Kombinasyon Kutusu	1	822,70
3371-400-5271	(1x16A Pano Prizi) x 4 + (5x16A Makine Prizi) x 2 + (5x32A Makine Fişi) x 1	1	2.298,20
3371-400-7271	(1x16A Pano Prizi) x 4 + (5x32A Makine Prizi) x 2 + (5x32A Makine Fişi) x 1	1	2.474,80
3371-400-5771	(1x16A Pano Prizi) x 4 + (5x16A Makine Prizi) x 1 + (5x32A Makine Prizi) x 1 + (5x32A Makine Fişi) x 1	1	2.386,50
3371-400-1571	(1x16A Pano Prizi) x 4 + (3x16A Makine Prizi) x 1 + (5x16A Makine Prizi) x 1 + (5x32A Makine Fişi) x 1	1	2.189,40
3371-400-2771	(1x16A Pano Prizi) x 4 + (3x32A Makine Prizi) x 1 + (5x32A Makine Prizi) x 1 + (5x32A Makine Fişi) x 1	1	2.384,50





280x260

**SEYYAR KOMBİNASYON KUTULARI (KABLO BESLEMELİ)**

Referans	Bileşenler	Kutu Adedi	₺ / Adet
3372-400-0503	(1x16A Pano Prizi) x 4 + (5x16A Makine Prizi) x 3 + (Kablo + Fiş)	1	SİPARİŞTE
3372-400-0703	(1x16A Pano Prizi) x 4 + (5x32A Makine Prizi) x 3 + (Kablo + Fiş)	1	SİPARİŞTE
3372-400-5271	(1x16A Pano Prizi) x 4 + (5x16A Makine Prizi) x 2 + (5x32A Makine Prizi) x 1 + (Kablo + Fiş)	1	SİPARİŞTE
3372-400-0252	(1x16A Pano Prizi) x 4 + (3x16A Makine Prizi) x 1 + (5x16A Makine Prizi) x 2 + (Kablo + Fiş)	1	SİPARİŞTE
3372-400-2472	(1x16A Pano Prizi) x 4 + (3x32A Makine Prizi) x 1 + (5x32A Makine Prizi) x 2 + (Kablo + Fiş)	1	SİPARİŞTE

**Kablo beslemeli modellerde,**  
5x6 - 3 metre kablo + 5x32A fiş ile besleme yapılmaktadır.

			
3380-400-0503	3380-400-0703	3380-400-5271	3380-400-5172

			
3371-400-5271	3371-400-5771	3372-400-0503	3372-400-2472

280x260		MONTAJLI KOMBİNASYON KUTULARI				
Referans	Bileşenler	Kaçak Akım	Sigorta	Modül	Kutu Adedi	ç / Adet
3386-400-0503	(1x16A Pano Prizi) x 4 + (5x16A Makine Prizi) x 3 + (Sigortalı + Kablajlı)	-	(1x16A C Tipi Sigorta) x 2 (3x16A C Tipi Sigorta) x 3	11	1	SİPARİŞTE
3386-400-0703	(1x16A Pano Prizi) x 4 + (5x32A Makine Prizi) x 3 + (Sigortalı + Kablajlı)	-	(1x16A C Tipi Sigorta) x 2 (3x32A C Tipi Sigorta) x 3	11	1	SİPARİŞTE
3386-400-5271	(1x16A Pano Prizi) x 4 + (5x16A Makine Prizi) x 2 + (5x32A Makine Prizi) x 1 + (Sigortalı + Kablajlı)	-	(1x16A C Tipi Sigorta) x 2 (3x16A C Tipi Sigorta) x 2 (3x32A C Tipi Sigorta) x 1	11	1	SİPARİŞTE
3386-400-5172	(1x16A Pano Prizi) x 4 + (5x16A Makine Prizi) x 1 + (5x32A Makine Prizi) x 2 + (Sigortalı + Kablajlı)	-	(1x16A C Tipi Sigorta) x 2 (3x16A C Tipi Sigorta) x 1 (3x32A C Tipi Sigorta) x 2	11	1	SİPARİŞTE
3386-400-0252	(1x16A Pano Prizi) x 4 + (3x16A Makine Prizi) x 1 + (5x16A Makine Prizi) x 2 + (Sigortalı + Kablajlı)	-	(1x16A C Tipi Sigorta) x 5 (3x16A C Tipi Sigorta) x 2	11	1	SİPARİŞTE
3386-400-2472	(1x16A Pano Prizi) x 4 + (3x32A Makine Prizi) x 1 + (5x32A Makine Prizi) x 2 + (Sigortalı + Kablajlı)	-	(1x16A C Tipi Sigorta) x 4 (1x32A C Tipi Sigorta) x 1 (3x32A C Tipi Sigorta) x 2	11	1	SİPARİŞTE

3387-400-0503	(1x16A Pano Prizi) x 4 + (5x16A Makine Prizi) x 3 + (Sigortalı + Kablajlı)	(4x40A 30mA) x 1	(1x16A C Tipi Sigorta) x 2 (3x16A C Tipi Sigorta) x 2	12	1	SİPARİŞTE
3387-400-0703	(1x16A Pano Prizi) x 4 + (5x32A Makine Prizi) x 3 + (Sigortalı + Kablajlı)	(4x40A 30mA) x 1	(1x16A C Tipi Sigorta) x 2 (3x32A C Tipi Sigorta) x 2	12	1	SİPARİŞTE
3387-400-5271	(1x16A Pano Prizi) x 4 + (5x16A Makine Prizi) x 2 + (5x32A Makine Prizi) x 1 + (Sigortalı + Kablajlı)	(4x40A 30mA) x 1	(1x16A C Tipi Sigorta) x 2 (3x16A C Tipi Sigorta) x 1 (3x32A C Tipi Sigorta) x 1	12	1	SİPARİŞTE
3387-400-0252	(1x16A Pano Prizi) x 4 + (3x16A Makine Prizi) x 1 + (5x16A Makine Prizi) x 2 + (Sigortalı + Kablajlı)	(4x40A 30mA) x 1	(1x16A C Tipi Sigorta) x 5 (3x16A C Tipi Sigorta) x 2	12	1	SİPARİŞTE
3387-400-2472	(1x16A Pano Prizi) x 4 + (3x32A Makine Prizi) x 1 + (5x32A Makine Prizi) x 2 + (Sigortalı + Kablajlı)	(4x40A 30mA) x 1	(1x16A C Tipi Sigorta) x 4 (1x32A C Tipi Sigorta) x 1 (3x32A C Tipi Sigorta) x 1	12	1	SİPARİŞTE

280x260		MONTAJLI SEYYAR - MAK. FIŞLI KOMBİNASYONLAR				
Referans	Bileşenler	Kaçak Akım	Sigorta	Modül	Kutu Adedi	ç / Adet
3374-400-5271	(1x16A Pano Prizi) x 4 + (5x16A Makine Prizi) x 2 + (5x32A Makine Fişi) x 1 + (Sigortalı + Kablajlı)	(4x40A 30mA) x 1	(1x16A C Tipi Sigorta) x 2 (3x16A C Tipi Sigorta) x 2	12	1	SİPARİŞTE
3374-400-7271	(1x16A Pano Prizi) x 4 + (5x32A Makine Prizi) x 2 + (5x32A Makine Fişi) x 1 + (Sigortalı + Kablajlı)	(4x40A 30mA) x 1	(1x16A C Tipi Sigorta) x 2 (3x32A C Tipi Sigorta) x 2	12	1	SİPARİŞTE
3374-400-5771	(1x16A Pano Prizi) x 4 + (5x16A Makine Prizi) x 1 + (5x32A Makine Prizi) x 1 + (5x32A Makine Fişi) x 1 + (Sigortalı + Kablajlı)	(4x40A 30mA) x 1	(1x16A C Tipi Sigorta) x 2 (3x16A C Tipi Sigorta) x 1 (3x32A C Tipi Sigorta) x 1	12	1	SİPARİŞTE
3374-400-1571	(1x16A Pano Prizi) x 4 + (3x16A Makine Prizi) x 1 + (5x16A Makine Prizi) x 1 + (5x32A Makine Fişi) x 1 + (Sigortalı + Kablajlı)	(4x40A 30mA) x 1	(1x16A C Tipi Sigorta) x 4 (1x32A C Tipi Sigorta) x 1 (3x32A C Tipi Sigorta) x 1	12	1	SİPARİŞTE
3374-400-2771	(1x16A Pano Prizi) x 4 + (3x32A Makine Prizi) x 1 + (5x32A Makine Prizi) x 1 + (5x32A Makine Fişi) x 1 + (Sigortalı + Kablajlı)	(4x40A 30mA) x 1	(1x16A C Tipi Sigorta) x 4 (1x32A C Tipi Sigorta) x 1 (3x32A C Tipi Sigorta) x 1	12	1	SİPARİŞTE

280x260		MONTAJLI SEYYAR - KABLO BESLEMELİ KOMBİNASYONLAR				
Referans	Bileşenler	Kaçak Akım	Sigorta	Modül	Kutu Adedi	ç / Adet
3375-400-0503	(1x16A Pano Prizi) x 4 + (5x16A Makine Prizi) x 3 + (Kablo + Fiş) + (Sigortalı + Kablajlı)	(4x40A 30mA) x 1	(1x16A C Tipi Sigorta) x 2 (3x16A C Tipi Sigorta) x 2	12	1	SİPARİŞTE
3375-400-0703	(1x16A Pano Prizi) x 4 + (5x32A Makine Prizi) x 3 + (Kablo + Fiş) + (Sigortalı + Kablajlı)	(4x40A 30mA) x 1	(1x16A C Tipi Sigorta) x 2 (3x32A C Tipi Sigorta) x 2	12	1	SİPARİŞTE
3375-400-5271	(1x16A Pano Prizi) x 4 + (5x16A Makine Prizi) x 2 + (5x32A Makine Prizi) x 1 + (Kablo + Fiş) + (Sigortalı + Kablajlı)	(4x40A 30mA) x 1	(1x16A C Tipi Sigorta) x 2 (3x16A C Tipi Sigorta) x 1 (3x32A C Tipi Sigorta) x 1	12	1	SİPARİŞTE
3375-400-0252	(1x16A Pano Prizi) x 4 + (3x16A Makine Prizi) x 1 + (5x16A Makine Prizi) x 2 + (Kablo + Fiş) + (Sigortalı + Kablajlı)	(4x40A 30mA) x 1	(1x16A C Tipi Sigorta) x 3 (3x16A C Tipi Sigorta) x 1	10	1	SİPARİŞTE
3375-400-2472	(1x16A Pano Prizi) x 4 + (3x32A Makine Prizi) x 1 + (5x32A Makine Prizi) x 2 + (Kablo + Fiş) + (Sigortalı + Kablajlı)	(4x40A 30mA) x 1	(1x16A C Tipi Sigorta) x 2 (1x32A C Tipi Sigorta) x 1 (3x32A C Tipi Sigorta) x 1	10	1	SİPARİŞTE



300x340

KOMBİNASYON KUTULARI - VERSİYON 1

	Referans	Bileşenler	Kutu Adedi	₺ / Adet
	3620-000-0000	300x340 - Boş Kombinasyon Kutusu	1	1.431,50
	3620-400-0506	(1x16A Pano Prizi) x 4 + (5x16A Makine Prizi) x 3 + (5x16A Eğik Makine Prizi) x 3	1	3.862,10
	3620-400-0706	(1x16A Pano Prizi) x 4 + (5x32A Makine Prizi) x 3 + (5x32A Eğik Makine Prizi) x 3	1	4.391,90
	3620-400-5373	(1x16A Pano Prizi) x 4 + (5x16A Makine Prizi) x 3 + (5x32A Eğik Makine Prizi) x 3	1	4.127,00
	3620-400-7353	(1x16A Pano Prizi) x 4 + (5x32A Makine Prizi) x 3 + (5x16A Eğik Makine Prizi) x 3	1	4.127,00

300x340

KOMBİNASYON KUTULARI - VERSİYON 2

	Referans	Bileşenler	Kutu Adedi	₺ / Adet
	3610-000-0000	300x340 - Boş Kombinasyon Kutusu	1	1.431,50
	3610-800-0503	(1x16A Pano Prizi) x 8 + (5x16A Makine Prizi) x 3	1	3.172,40
	3610-800-0703	(1x16A Pano Prizi) x 8 + (5x32A Makine Prizi) x 3	1	3.437,30
	3610-800-5271	(1x16A Pano Prizi) x 8 + (5x16A Makine Prizi) x 2 + (5x32A Makine Prizi) x 1	1	3.260,70
	3610-800-5172	(1x16A Pano Prizi) x 8 + (5x16A Makine Prizi) x 1 + (5x32A Makine Prizi) x 2	1	3.349,00

300x340

KOMBİNASYON KUTULARI - VERSİYON 3

	Referans	Bileşenler	Kutu Adedi	₺ / Adet
	3600-000-0000	300x340 - Boş Kombinasyon Kutusu	1	1.431,50
	3600-400-0503	(1x16A Pano Prizi) x 4 + (5x16A Makine Prizi) x 3	1	2.822,00
	3600-400-0703	(1x16A Pano Prizi) x 4 + (5x32A Makine Prizi) x 3	1	3.086,90
	3600-400-5271	(1x16A Pano Prizi) x 4 + (5x16A Makine Prizi) x 2 + (5x32A Makine Prizi) x 1	1	2.910,30
	3600-400-5172	(1x16A Pano Prizi) x 4 + (5x16A Makine Prizi) x 1 + (5x32A Makine Prizi) x 2	1	2.998,60

300x340

KOMBİNASYON KUTULARI - VERSİYON 4

	Referans	Bileşenler	Kutu Adedi	₺ / Adet
	3630-000-0000	300x340 - Boş Kombinasyon Kutusu	1	1.431,50
	3630-400-0504	(1x16A Pano Prizi) x 6 + (5x16A Makine Prizi) x 3 + (5x16A Eğik Makine Prizi) x 1	1	3.343,90
	3630-400-0704	(1x16A Pano Prizi) x 6 + (5x32A Makine Prizi) x 3 + (5x32A Eğik Makine Prizi) x 1	1	3.697,10
	3630-400-5371	(1x16A Pano Prizi) x 6 + (5x16A Makine Prizi) x 3 + (5x32A Eğik Makine Prizi) x 1	1	3.432,20
	3630-400-7153	(1x16A Pano Prizi) x 6 + (5x32A Makine Prizi) x 3 + (5x16A Eğik Makine Prizi) x 1	1	3.608,80

300x340

MF BESLEMELİ SEYAR KOMBİNASYONLAR - VERSİYON 1

	Referans	Bileşenler	Kutu Adedi	₺ / Adet
	3720-000-0000	300x340 - Boş Seyyar Kombinasyon Kutusu	1	1.481,00
	3725-400-5571	(1x16A Pano Prizi) x 4 + (5x16A Makine Prizi) x 2 + (5x16A Eğik Makine Prizi) x 3 + (5x32A Makine Fişi) x 1	1	3.996,60
	3725-400-7571	(1x16A Pano Prizi) x 4 + (5x32A Makine Prizi) x 2 + (5x32A Eğik Makine Prizi) x 3 + (5x32A Makine Fişi) x 1	1	4.438,10
	3725-400-5372	(1x16A Pano Prizi) x 4 + (5x16A Makine Prizi) x 2 + (5x16A Eğik Makine Prizi) x 3 + (5x32A Makine Fişi) x 1	1	4.173,20

300x340

MF BESLEMELİ SEYAR KOMBİNASYONLAR - VERSİYON 2

	Referans	Bileşenler	Kutu Adedi	₺ / Adet
	3710-000-0000	300x340 - Boş Seyyar Kombinasyon Kutusu	1	1.481,00
	3715-800-5271	(1x16A Pano Prizi) x 8 + (5x16A Makine Prizi) x 2 + (5x32A Makine Fişi) x 1	1	3.306,90
	3715-800-7271	(1x16A Pano Prizi) x 8 + (5x32A Makine Prizi) x 2 + (5x32A Makine Fişi) x 1	1	3.483,50
	3715-800-5771	(1x16A Pano Prizi) x 8 + (5x16A Makine Prizi) x 1 + (5x32A Makine Prizi) x 1 + (5x32A Makine Fişi) x 1	1	3.395,20



300x340

## MF BESLEMELİ SEYYAR KOMBİNASYONLAR - VERSİYON 3

	Referans	Bileşenler	Kutu Adedi	₺ / Adet
	3700-000-0000	300x340 - Boş Seyyar Kombinasyon Kutusu	1	1.481,00
	3705-400-5271	(1x16A Pano Prizi) x 4 + (5x16A Makine Prizi) x 2 + (5x32A Makine Fişi) x 1	1	2.956,50
	3705-400-7271	(1x16A Pano Prizi) x 4 + (5x32A Makine Prizi) x 2 + (5x32A Makine Fişi) x 1	1	3.133,10
	3705-400-5771	(1x16A Pano Prizi) x 4 + (5x16A Makine Prizi) x 1 + (5x32A Makine Prizi) x 1 + (5x32A Makine Fişi)	1	3.044,80

300x340

## MF BESLEMELİ SEYYAR KOMBİNASYONLAR - VERSİYON 4

	Referans	Bileşenler	Kutu Adedi	₺ / Adet
	3730-000-0000	300x340 - Boş Kombinasyon Kutusu	1	1.481,00
	3735-600-5371	(1x16A Pano Prizi) x 6 + (5x16A Makine Prizi) x 2 + (5x16A Eğik Makine Prizi) x 1 + (5x32A Makine Fişi) x 1	1	3.478,40
	3735-600-7371	(1x16A Pano Prizi) x 6 + (5x32A Makine Prizi) x 2 + (5x32A Eğik Makine Prizi) x 1 + (5x32A Makine Fişi) x 1	1	3.743,30
	3735-600-5277	(1x16A Pano Prizi) x 6 + (5x16A Makine Prizi) x 2 + (5x32A Eğik Makine Prizi) x 1 + (5x32A Makine Fişi) x 1	1	3.566,70

300x340

## KABLO BESLEMELİ SEYYAR KOMB. - VERSİYON 1

	Referans	Bileşenler	Kutu Adedi	₺ / Adet
	3775-400-0506	(1x16A Pano Prizi) x 4 + (5x16A Makine Prizi) x 3 + (5x16A Eğik Makine Prizi) x 3 + (Kablo + Fiş)	1	SİPARİŞTE
	3775-400-0706	(1x16A Pano Prizi) x 4 + (5x32A Makine Prizi) x 3 + (5x32A Eğik Makine Prizi) x 3 + (Kablo + Fiş)	1	SİPARİŞTE
	3775-400-5373	(1x16A Pano Prizi) x 4 + (5x16A Makine Prizi) x 3 + (5x32A Eğik Makine Prizi) x 3 + (Kablo + Fiş)	1	SİPARİŞTE

300x340

## KABLO BESLEMELİ SEYYAR KOMB. - VERSİYON 2

	Referans	Bileşenler	Kutu Adedi	₺ / Adet
	3765-800-0503	(1x16A Pano Prizi) x 8 + (5x16A Makine Prizi) x 3 + (Kablo + Fiş)	1	SİPARİŞTE
	3765-800-0703	(1x16A Pano Prizi) x 8 + (5x32A Makine Prizi) x 3 + (Kablo + Fiş)	1	SİPARİŞTE
	3765-800-5271	(1x16A Pano Prizi) x 8 + (5x16A Makine Prizi) x 2 + (5x32A Makine Prizi) x 1 + (Kablo + Fiş)	1	SİPARİŞTE

300x340

## KABLO BESLEMELİ SEYYAR KOMB. - VERSİYON 3

	Referans	Bileşenler	Kutu Adedi	₺ / Adet
	3755-400-0503	(1x16A Pano Prizi) x 4 + (5x16A Makine Prizi) x 3 + (Kablo + Fiş)	1	SİPARİŞTE
	3755-400-0703	(1x16A Pano Prizi) x 4 + (5x32A Makine Prizi) x 3 + (Kablo + Fiş)	1	SİPARİŞTE
	3755-400-5771	(1x16A Pano Prizi) x 4 + (5x16A Makine Prizi) x 2 + (5x32A Makine Prizi) x 1 + (Kablo + Fiş)	1	SİPARİŞTE

300x340

## KABLO BESLEMELİ SEYYAR KOMB. - VERSİYON 4

	Referans	Bileşenler	Kutu Adedi	₺ / Adet
	3785-600-0504	(1x16A Pano Prizi) x 6 + (5x16A Makine Prizi) x 3 + (5x16A Eğik Makine Prizi) x 1 + (Kablo + Fiş)	1	SİPARİŞTE
	3785-600-0704	(1x16A Pano Prizi) x 6 + (5x32A Makine Prizi) x 3 + (5x32A Eğik Makine Prizi) x 1 + (Kablo + Fiş)	1	SİPARİŞTE
	3785-600-5371	(1x16A Pano Prizi) x 6 + (5x16A Makine Prizi) x 3 + (5x32A Eğik Makine Prizi) x 1 + (Kablo + Fiş)	1	SİPARİŞTE

300x400		STANDART TİP MAKİNE PRİZLİ + PANO PRİZLİ		
Referans	Bileşenler	Kutu Adedi	₺ / Adet	
	3360-800-0000	(1x16A Pano Prizi) x 8	1	2.230,50
	3360-400-4003	(3x25A - IP 44 - Std. Tip Makine Prizi) x 3 + (1x16A Pano Prizi) x 4	1	2.359,20

300x400		CEE NORM EĞİK MAKİNE PRİZLİ + PANO PRİZLİ		
Referans	Bileşenler	Kutu Adedi	₺ / Adet	
	3360-400-0503	(5x16A - IP 44 - Eğik Makine Prizi) x 3 + (1x16A Pano Prizi) x 4	1	2.920,20
	3360-400-0703	(5x32A - IP 44 - Eğik Makine Prizi) x 3 + (1x16A Pano Prizi) x 4	1	3.352,80
	3360-400-0603	(5x16A - IP 67 - Eğik Makine Prizi) x 3 + (1x16A Pano Prizi) x 4	1	3.185,10
	3360-400-0803	(5x32A - IP 67 - Eğik Makine Prizi) x 3 + (1x16A Pano Prizi) x 4	1	3.638,70



360x300

STANDART VEYA CEE NORM MAKİNE PRİZLİ

Referans	Bileşenler	Kutu Adedi	₺ / Adet
3323-002-4003	(3x25A - IP 44 - Std. Tip Makine Prizi) x 3 + (1x16A Pano Prizi) x 2	1	2.243,90
3323-120-0000	(1x16A Pano Prizi) x 12	1	2.640,80
3323-000-1705	(5x32A - IP 44 Makine Prizi - 70x70) x 5	1	3.764,60
3323-000-2704	(5x32A - IP 44 Makine Prizi - 75x75) x 4	1	3.329,60

360x300

CEE NORM EĞİK MAKİNE PRİZLİ

Referans	Bileşenler	Kutu Adedi	₺ / Adet
3323-000-0203	(3x16A - IP 44 - Eğik Makine Prizi) x 3	1	2.303,30
3323-000-0223	(4x16A - IP 44 - Eğik Makine Prizi) x 3	1	2.416,10
3323-000-0503	(5x16A - IP 44 - Eğik Makine Prizi) x 3	1	2.629,70
3323-000-0243	(3x32A - IP 44 - Eğik Makine Prizi) x 3	1	2.623,70
3323-000-0263	(4x32A - IP 44 - Eğik Makine Prizi) x 3	1	2.761,40
3323-000-0703	(5x32A - IP 44 - Eğik Makine Prizi) x 3	1	2.894,60
3323-000-0213	(3x16A - IP 67 - Eğik Makine Prizi) x 3	1	2.772,20
3323-000-0233	(4x16A - IP 67 - Eğik Makine Prizi) x 3	1	2.959,70
3323-000-0603	(5x16A - IP 67 - Eğik Makine Prizi) x 3	1	3.062,30
3323-000-0253	(3x32A - IP 67 - Eğik Makine Prizi) x 3	1	3.112,40
3323-000-0273	(4x32A - IP 67 - Eğik Makine Prizi) x 3	1	3.242,30
3323-000-0803	(5x32A - IP 67 - Eğik Makine Prizi) x 3	1	3.348,20

360x300

CEE NORM EĞİK MAKİNE PRİZLİ + PANO PRİZLİ

Referans	Bileşenler	Kutu Adedi	₺ / Adet
3323-002-0203	(3x16A - IP 44 - Eğik Makine Prizi) x 3 + (1x16A Pano Prizi) x 2	1	2.478,50
3323-002-0223	(4x16A - IP 44 - Eğik Makine Prizi) x 3 + (1x16A Pano Prizi) x 2	1	2.591,30
3323-002-0503	(5x16A - IP 44 - Eğik Makine Prizi) x 3 + (1x16A Pano Prizi) x 2	1	2.804,90
3323-002-0243	(3x32A - IP 44 - Eğik Makine Prizi) x 3 + (1x16A Pano Prizi) x 2	1	2.798,90
3323-002-0263	(4x32A - IP 44 - Eğik Makine Prizi) x 3 + (1x16A Pano Prizi) x 2	1	2.936,60
3323-002-0703	(5x32A - IP 44 - Eğik Makine Prizi) x 3 + (1x16A Pano Prizi) x 2	1	3.069,80
3323-002-0213	(3x16A - IP 67 - Eğik Makine Prizi) x 3 + (1x16A Pano Prizi) x 2	1	2.947,40
3323-002-0233	(4x16A - IP 67 - Eğik Makine Prizi) x 3 + (1x16A Pano Prizi) x 2	1	3.134,90
3323-002-0603	(5x16A - IP 67 - Eğik Makine Prizi) x 3 + (1x16A Pano Prizi) x 2	1	3.237,50
3323-002-0253	(3x32A - IP 67 - Eğik Makine Prizi) x 3 + (1x16A Pano Prizi) x 2	1	3.287,60
3323-002-0273	(4x32A - IP 67 - Eğik Makine Prizi) x 3 + (1x16A Pano Prizi) x 2	1	3.417,50
3323-002-0803	(5x32A - IP 67 - Eğik Makine Prizi) x 3 + (1x16A Pano Prizi) x 2	1	3.523,40

360x300

63- 125A CEE NORM EĞİK MAKİNE PRİZLİ + PANO PRİZLİ

Referans	Bileşenler	Kutu Adedi	₺ / Adet
3323-000-0283	(3x63A - IP 44 - Eğik Makine Prizi) x 1	1	5.531,90
3323-000-0313	(4x63A - IP 44 - Eğik Makine Prizi) x 1	1	5.476,10
3323-000-0333	(5x63A - IP 44 - Eğik Makine Prizi) x 1	1	6.437,00
3323-000-0293	(3x63A - IP 67 - Eğik Makine Prizi) x 2	1	6.129,80
3323-000-0323	(4x63A - IP 67 - Eğik Makine Prizi) x 2	1	6.076,10
3323-000-0343	(5x63A - IP 67 - Eğik Makine Prizi) x 2	1	7.261,10
3323-002-0283	(3x63A - IP 44 - Eğik Makine Prizi) x 1 + (1x16A Pano Prizi) x 2	1	5.707,10
3323-002-0313	(4x63A - IP 44 - Eğik Makine Prizi) x 1 + (1x16A Pano Prizi) x 2	1	5.651,30
3323-002-0333	(5x63A - IP 44 - Eğik Makine Prizi) x 1 + (1x16A Pano Prizi) x 2	1	6.612,20
3323-002-0293	(3x63A - IP 67 - Eğik Makine Prizi) x 2 + (1x16A Pano Prizi) x 2	1	6.305,00
3323-002-0323	(4x63A - IP 67 - Eğik Makine Prizi) x 2 + (1x16A Pano Prizi) x 2	1	6.251,30
3323-002-0343	(5x63A - IP 67 - Eğik Makine Prizi) x 2 + (1x16A Pano Prizi) x 2	1	7.436,30
3323-000-0372	(4x125A - IP 67 - Eğik Makine Prizi) x 2	1	9.750,00
3323-002-0372	(4x125A - IP 67 - Eğik Makine Prizi) x 2 + (1x16A Pano Prizi) x 2	1	9.925,20
3323-000-0382	(5x125A - IP 67 - Eğik Makine Prizi) x 2	1	9.822,40
3323-002-0382	(5x125A - IP 67 - Eğik Makine Prizi) x 2 + (1x16A Pano Prizi) x 2	1	9.997,60



300x540

STANDART TİP MAKİNE PRİZLİ + PANO PRİZLİ

Referans	Bileşenler	Kutu Adedi	₺ / Adet
3321-990-0000	(1x16A Pano Prizi) x 18 - Ön	1	4.322,70
3321-556-0000	(1x16A Pano Prizi) x 10 - Ön + (1x16A Pano Prizi) x 6 - Yan	1	4.147,50
3321-900-4003	(3x25A - IP 44 - Std. Tip Makine Prizi) x 3 + (1x16A Pano Prizi) x 9 - Ön	1	4.013,40

300x540

CEE NORM EĞİK MAKİNE PRİZLİ + PANO PRİZLİ (ÖN)

Referans	Bileşenler	Kutu Adedi	₺ / Adet
3321-900-0203	(3x16A - IP 44 - Eğik Makine Prizi) x 3 (Ön) + (1x16A Pano Prizi) x 9 (Ön)	1	4.248,00
3321-900-0223	(4x16A - IP 44 - Eğik Makine Prizi) x 3 (Ön) + (1x16A Pano Prizi) x 9 (Ön)	1	4.360,80
3321-900-0503	(5x16A - IP 44 - Eğik Makine Prizi) x 3 (Ön) + (1x16A Pano Prizi) x 9 (Ön)	1	4.574,40
3321-900-0243	(3x32A - IP 44 - Eğik Makine Prizi) x 3 (Ön) + (1x16A Pano Prizi) x 9 (Ön)	1	4.568,40
3321-900-0263	(4x32A - IP 44 - Eğik Makine Prizi) x 3 (Ön) + (1x16A Pano Prizi) x 9 (Ön)	1	4.706,10
3321-900-0703	(5x32A - IP 44 - Eğik Makine Prizi) x 3 (Ön) + (1x16A Pano Prizi) x 9 (Ön)	1	4.839,30
3321-900-0213	(3x16A - IP 67 - Eğik Makine Prizi) x 3 (Ön) + (1x16A Pano Prizi) x 9 (Ön)	1	4.716,90
3321-900-0233	(4x16A - IP 67 - Eğik Makine Prizi) x 3 (Ön) + (1x16A Pano Prizi) x 9 (Ön)	1	4.904,40
3321-900-0603	(5x16A - IP 67 - Eğik Makine Prizi) x 3 (Ön) + (1x16A Pano Prizi) x 9 (Ön)	1	5.007,00
3321-900-0253	(3x32A - IP 67 - Eğik Makine Prizi) x 3 (Ön) + (1x16A Pano Prizi) x 9 (Ön)	1	5.057,10
3321-900-0273	(4x32A - IP 67 - Eğik Makine Prizi) x 3 (Ön) + (1x16A Pano Prizi) x 9 (Ön)	1	5.187,00
3321-900-0803	(5x32A - IP 67 - Eğik Makine Prizi) x 3 (Ön) + (1x16A Pano Prizi) x 9 (Ön)	1	5.292,90

300x540

CEE NORM EĞİK MAKİNE PRİZLİ + PANO PRİZLİ (YAN)

Referans	Bileşenler	Kutu Adedi	₺ / Adet
3321-006-0226	(4x16A - IP 44 - Eğik Makine Prizi) x 6 (Ön) + (1x16A Pano Prizi) x 6 (Yan)	1	4.924,50
3321-006-0506	(5x16A - IP 44 - Eğik Makine Prizi) x 6 (Ön) + (1x16A Pano Prizi) x 6 (Yan)	1	5.351,70
3321-006-0266	(4x32A - IP 44 - Eğik Makine Prizi) x 6 (Ön) + (1x16A Pano Prizi) x 6 (Yan)	1	5.615,10
3321-006-0706	(5x32A - IP 44 - Eğik Makine Prizi) x 6 (Ön) + (1x16A Pano Prizi) x 6 (Yan)	1	5.881,50
3321-006-0236	(4x16A - IP 67 - Eğik Makine Prizi) x 6 (Ön) + (1x16A Pano Prizi) x 6 (Yan)	1	6.011,70
3321-006-0606	(5x16A - IP 67 - Eğik Makine Prizi) x 6 (Ön) + (1x16A Pano Prizi) x 6 (Yan)	1	6.216,90
3321-006-0276	(4x32A - IP 67 - Eğik Makine Prizi) x 6 (Ön) + (1x16A Pano Prizi) x 6 (Yan)	1	6.576,90
3321-006-0804	(5x32A - IP 67 - Eğik Makine Prizi) x 6 (Ön) + (1x16A Pano Prizi) x 6 (Yan)	1	5.616,30

300x540

CEE NORM EĞİK MAKİNE PRİZLİ + PANO PRİZLİ (YAN)

Referans	Bileşenler	Kutu Adedi	₺ / Adet
3321-006-0314	(4x63A - IP 44 - Eğik Makine Prizi) x 4 (Ön) + (1x16A Pano Prizi) x 6 (Yan)	1	8.453,50
3321-006-0334	(5x63A - IP 44 - Eğik Makine Prizi) x 4 (Ön) + (1x16A Pano Prizi) x 6 (Yan)	1	9.734,70
3321-006-0324	(4x63A - IP 67 - Eğik Makine Prizi) x 4 (Ön) + (1x16A Pano Prizi) x 6 (Yan)	1	9.253,50
3321-006-0344	(5x63A - IP 67 - Eğik Makine Prizi) x 4 (Ön) + (1x16A Pano Prizi) x 6 (Yan)	1	10.833,50

300x540

KOMBİNASYON ARABALARI

Referans	Bileşenler	Kutu Adedi	₺ / Adet
1414-010-03	Boş Kombinasyon Arabası (Makarasız)	1	7.300,40
OZEL 4A	Montajlı Kombinasyon Arabası (Makarasız)	1	SİPARİŞTE
1414-020-03	Boş Kombinasyon Arabası (Makaralı)	1	8.053,30
OZEL 4B	Montajlı Kombinasyon Arabası (Makaralı)	1	SİPARİŞTE



# FARKLI

**Ortamlar**  
**Hava koşulları**  
**Kombinasyon Kutusu çözümleri**

8 farklı boyut seçeneği ve IP sınıfı değerleri ile işinize en uygun kombinasyonu oluşturabilirsiniz.



ABS	PANOLAR				
Referans	Ürün Tanımı	Kapak Tipi	Koruma Sınıfı	Kutu / Koli	₺ / Adet
3310-500-0600	200 x 300 x 130 Pano	Opak Kapak	IP 65	1	601,40
3310-510-0600	250 x 350 x 150 Pano	Opak Kapak	IP 65	1	838,40
3310-520-0600	300 x 400 x 170 Pano	Opak Kapak	IP 65	1	1.130,00
3310-530-0600	350 x 500 x 190 Pano	Opak Kapak	IP 65	1	1.512,70
3310-525-0600	300 x 400 x 220 Pano	Opak Kapak	IP 65	1	1.294,00
3310-540-0600	400 x 500 x 180 Pano	Opak Kapak	IP 65	1	1.713,20
3310-545-0600	400 x 500 x 240 Pano	Opak Kapak	IP 65	1	2.004,80
3310-560-0600	400 x 600 x 200 Pano	Opak Kapak	IP 65	1	2.114,10
3310-570-0600	500 x 700 x 250 Pano	Opak Kapak	IP 65	1	3.590,30
3310-580-0600	600 x 800 x 260 Pano	Opak Kapak	IP 65	1	6.050,70
3310-500-0100	200 x 300 x 130 Pano	Şeffaf Kapak	IP 65	1	674,30
3310-510-0100	250 x 350 x 150 Pano	Şeffaf Kapak	IP 65	1	984,20
3310-520-0100	300 x 400 x 170 Pano	Şeffaf Kapak	IP 65	1	1.330,40
3310-530-0100	350 x 500 x 190 Pano	Şeffaf Kapak	IP 65	1	1.804,30
3310-525-0100	300 x 400 x 220 Pano	Şeffaf Kapak	IP 65	1	1.603,80
3310-540-0100	400 x 500 x 180 Pano	Şeffaf Kapak	IP 65	1	2.150,60
3310-545-0100	400 x 500 x 240 Pano	Şeffaf Kapak	IP 65	1	2.405,70
3310-560-0100	400 x 600 x 200 Pano	Şeffaf Kapak	IP 65	1	2.551,50
3310-570-0100	500 x 700 x 250 Pano	Şeffaf Kapak	IP 65	1	4.210,00
3310-580-0100	600 x 800 x 260 Pano	Şeffaf Kapak	IP 65	1	7.836,80

### TEKNİK BİLGİLER

Koruma Sınıfı	IP 65
Darbe Dayanımı	IK10
Materyal	ABS
Renk	RAL 7035
Kapak Açma Eğimi	180°
Kullanım Sıcaklığı	-40°C / +70°C
Poliüretan Köpük Conta	✓
Montaj Plakası	✓





# Kauçuk Kombinasyon Kutuları



## KAUÇUK KOMBİNASYON KUTULARI

Referans	Ürün Tanımı	Modül Sayısı	Koruma Sınıfı	Kutu / Koli	Ø / Adet
RB00-001-0300	215x340x130 Sigma (Pencereli)	1x10	IP 65	1	SİPARİŞTE
RB00-010-0300	215x340x130 Sigma (Kör Kapaklı/Penceresiz)	-	IP 65	1	SİPARİŞTE
RB05-001-0300	260 x 380 x 150 Delta (Pencereli)	1x12	IP 65	1	SİPARİŞTE
RB10-010-0300	370 x 380 x 200 Lambda (Penceresiz/Kör Kapaklı)	1x18	IP 65	1	SİPARİŞTE
RB10-000-0300	370 x 380 x 200 Lambda (Penceresiz/Düz)	1x18	IP 65	1	SİPARİŞTE
RB15-000-0300	450 x 130 x 83 Rettangolo (Kuplu + Penceresiz)	-	IP 65	1	SİPARİŞTE
RB20-000-0300	130 x 100 x 130 Piramit (Ayaklı + Penceresiz)	-	IP 65	1	SİPARİŞTE
RB25-000-0300	130 x 230 x 70 Prisma (Penceresiz)	-	IP 65	1	SİPARİŞTE
RB30-000-0300	210 x 260 x 98 Tau (Penceresiz)	-	IP 65	1	SİPARİŞTE
RB35-000-0300	400 x 280 x 275 H7 (Penceresiz)	1x18/2x12	IP 65	1	SİPARİŞTE
RB40-000-0300	400 x 400 x 275 H10 (Penceresiz)	2x18	IP 65	1	SİPARİŞTE
RB45-000-0300	400 x 560 x 275 H30 (Penceresiz)	3x18	IP 65	1	SİPARİŞTE
RB50-001-0300	270 x 230 x 270 Omega (Pencereli + Kulplu)	1x10	IP 65	1	SİPARİŞTE
RB50-000-0300	270 x 230 x 270 Omega (Penceresiz + Kulplu)	1x10	IP 65	1	SİPARİŞTE
RB55-001-0300	260 x 290 x 260 X3 (Pencereli + Kulplu)	1x11	IP 65	1	SİPARİŞTE
RB55-000-0300	260 x 290 x 260 X3 (Penceresiz + Kulplu)	1x11	IP 65	1	SİPARİŞTE

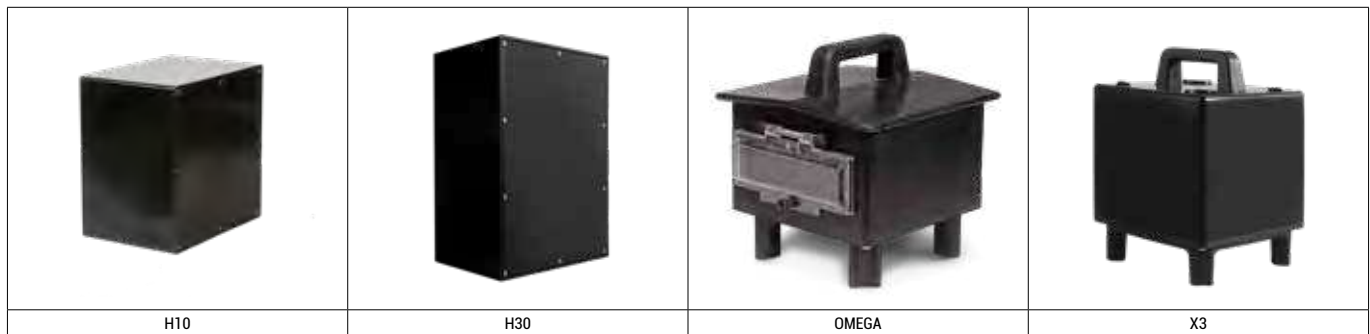
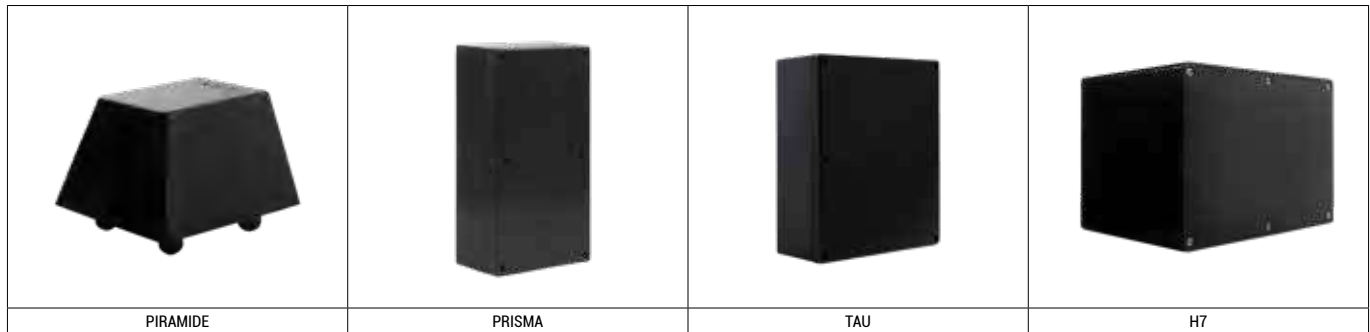



## KAUÇUK KOMBİNASYON KUTULARI

Referans	Ürün Tanımı	Modül Sayısı	Koruma Sınıfı	Kutu / Koli	Ø / Adet
RB60-000-0300	560 x 380 x 350 Modül S	-	IP 65	1	SİPARİŞTE
RB60-001-0300	560 x 380 x 350 Modül S1	1x18	IP 65	1	SİPARİŞTE
RB60-002-0300	560 x 380 x 350 Modül S2	2x18	IP 65	1	SİPARİŞTE
RB65-000-0300	560 x 560 x 400 Modül M	-	IP 65	1	SİPARİŞTE
RB65-002-0300	560 x 560 x 400 Modül M1	2x18	IP 65	1	SİPARİŞTE
RB65-003-0300	560 x 560 x 400 Modül M2	3x18	IP 65	1	SİPARİŞTE
RB70-000-0300	560 x 560 x 500 Modül L	-	IP 65	1	SİPARİŞTE
RB70-002-0300	560 x 560 x 500 Modül L1	2x18	IP 65	1	SİPARİŞTE
RB70-003-0300	560 x 560 x 500 Modül L2	3x18	IP 65	1	SİPARİŞTE
RB75-000-0300	400 x 380 x 170 Modül K	-	IP 65	1	SİPARİŞTE
RB75-001-0300	400 x 380 x 170 Modül KS	1x13	IP 65	1	SİPARİŞTE
RB80-000-0300	320 x 380 x 170 Modül K1	-	IP 65	1	SİPARİŞTE
RB80-001-0300	320 x 380 x 170 Modül K1S	1x16	IP 65	1	SİPARİŞTE



MODÜL S



MODÜL S1



MODÜL S2



MODÜL M



MODÜL M1



MODÜL M2



MODÜL L



MODÜL L1



MODÜL L2



MODÜL K



MODÜL KS



# Mobilbox



## MOBILBOX

- ✓ 270x390x200, 420x420x500 ve 420x420x600 olmak üzere beş farklı ölçüsü bulunmaktadır.
- ✓ Özellikle ses ve ışık sistemleri için siyah, şantiye ve saha uygulamaları için ise turuncu renk seçenekleri sunulmaktadır.
- ✓ Müşteri talepleri doğrultusunda ihtiyaca yönelik makine prizi, makine fişi, sigorta modülü, sigorta, klemens montajı ve kablo bağlantı hizmeti verilmektedir.
- ✓ Tüm vidalar INOX olup, paslanmazdır.
- ✓ Geniş kapağı sayesinde iç bağlantılara erişim rahat olup, montaj ve müda hale kolaylığı sağlamıştır.
- ✓ Kutulara enerji girişi makine fişleriyle sağlanmakta olup, tüm enerji çıkışları makine prizleri ve pano prizleri vasıtasıyla yapılmaktadır. Opsiyonel olarak kablo ve kablo rakoru ile direk bağlantı da sunulmaktadır.
- ✓ Taşıma kulpları sayesinde seyyar olarak ihtiyaç olan yerde konumlandırılabilir.
- ✓ Talebe bağlı olarak kutulara tekerlek takılabilmektedir.
- ✓ Çevresel etkenlere olan dayanım sayesinde hem kapalı hem açık alanlarda kullanılabilir.
- ✓ UV katkı hammadde sayesinde dış ortam ısı ve güneş ışığının olumsuz etkileri minimuma indirilmiştir.
- ✓ Yüksek darbe dayanımına sahiptir. PE'den üretilen gövdeler kırılmazdır.
- ✓ IP 67 koruma sınıfına sahiptir (\*).

(\*) Sistemi oluşturulan tüm komponentlerin minimum IP 67 koruma sınıfına sahip olması durumunda geçerlidir. Aksi takdirde sistemin IP değeri, sistemi oluşturan en düşük IP değerine sahip ürünün IP'si ile belirlenir.

**Tüm boş Mobilboxları, ürün yelpazemizde bulunan fiş ve priz seçenekleri ile sipariş edebilir, ihtiyacınıza en uygun konfigürasyonu oluşturabilirsiniz.**



### 270 x 390 x 200 MOBILBOX

Referans	Bileşenler	Koruma Sınıfı	Kutu / Koli	₺ / Adet
3330-000-0300	Mobilbox - siyah (270x390x200)	IP 67	1	4.854,70
3330-000-2300	Mobilbox - turuncu (270x390x200)	IP 67	1	4.854,70
Özel 7	Mobilbox - siyah (270x390x200) / Montajlı		1	SİPARİŞTE
Özel 7	Mobilbox - turuncu (270x390x200) / Montajlı		1	SİPARİŞTE

			
3330-000-0300	3330-000-2300	Özel 7	Özel 7

### 420 x 420 x 500 MOBILBOX

Referans	Bileşenler	Koruma Sınıfı	Kutu / Koli	₺ / Adet
3331-000-0300	Mobilbox - siyah (420x420x500)	IP 67	1	9.708,70
3331-000-2300	Mobilbox - turuncu (420x420x500)	IP 67	1	9.708,70
Özel 10	Mobilbox - siyah (420x420x500) / Montajlı		1	SİPARİŞTE
Özel 10	Mobilbox - turuncu (420x420x500) / Montajlı		1	SİPARİŞTE

			
3331-000-0300	3331-000-2300	Özel 10	Özel 10



### 420 x 420 x 600 MOBILBOX

Referans	Bileşenler	Koruma Sınıfı	Kutu / Koli	₺ / Adet
3332-000-0300	Mobilbox - siyah (420x420x600)	IP 67	1	12.418,10
3332-000-2300	Mobilbox - turuncu (420x420x600)	IP 67	1	12.418,10
Özel 8	Mobilbox - siyah (420x420x600) / Montajlı		1	SİPARİŞTE
Özel 8	Mobilbox - turuncu (420x420x600) / Montajlı		1	SİPARİŞTE

			
3332-000-0300	3332-000-2300	Özel 8	Özel 8

### MOBILBOX TAŞIYICI

Referans	Bileşenler	Koruma Sınıfı	Kutu / Koli	₺ / Adet
1414-040-03	Mobilbox Taşıyıcı (270x390x200)		1	6.096,30
1414-045-03	Mobilbox Taşıyıcı Makaralı (270x390x200)		1	7.225,30
1414-030-03	Mobilbox Taşıyıcı (420x420x500) (420x420x600)		1	7.676,90

		
1414-040-03	1414-045-03	1414-030-03



# YENİ MOBILBOX: 230x300

**YENİ  
ÜRÜN**



**Makine Fişi ve  
Kablo + Fiş Beslemeli Seçenekleri**



**14 Modüle Kadar  
Sigorta Montaj İmkânı**



**Kolayca İstiflenebilir  
Gövde Yapısı**



**Kulbu Sayesinde  
Kolayca Taşınabilir**



230x300

**BOŞ VE MF BESLEMELİ MOBILBOX SEÇENEKLERİ**

Referans	Bileşenler	Kaçak Akım	Sigorta	Modül	Kutu Adedi	₺ / Adet
3334-000-0000	230x300 (1x14) Mobilbox Kutusu	-	-	14	1	2.400,00
3334-004-5771	230x300 (1x14) Mobilbox Kutusu PP(1x16A)x4+(5x16A) MPx2+(5x32A)MP+(5x32A)MF Sigortalı+ Kablajlı	1x(4x40 A 30mA)	2x(1x25 A C Tipi Sigorta) 2x(3x16 A C Tipi Sigorta)	14	1	7.700,00
3333-004-5272	230x300 (1x14) Mobilbox Kutusu PP(1x16A)x4+(5x16A) MPx2+(5x32A)MPx2(Kablo + Fiş) Sigortalı +Kablajlı (5x6 Kablo 3 metre + 5x32 A Fiş ile)	1x(4x40 A 30mA)	2x(1x25 A C Tipi Sigorta) 1x(3x25 A C Tipi Sigorta) 1x(3x32 A C Tipi Sigorta)	14	1	9.800,00



# Minibox



## MINIBOX

- ✓ Askılı ve kulplu seçenekleri bulunmaktadır
- ✓ 215x215x190 ve 215x215x120 seçenekleri mevcuttur.
- ✓ Elektrik, hava ve su bağlantısı yapılabilmektedir.
- ✓ Bağlantıların yukarıdan yapılmak istendiği alanlarda askılı seçek tavsiye edilmektedir.
- ✓ UV katkılı hammadde sayesinde dış ortam ısısı ve güneş ışığının olumsuz etkileri minimuma indirilmiştir.

(\*) Sistemi oluşturulan tüm komponentlerin minimum IP 67 koruma sınıfına sahip olması durumunda geçerlidir. Aksi takdirde sistemin IP değeri, sistemi oluşturan en düşük IP değerine sahip ürünün IP'si ile belirlenir.



**Kulplu Miniboxları kolayca birbirine ekleyebilir, alandan tasarruf edebilirsiniz.**

**Tüm boş Miniboxları, ürün yelpazemizde bulunan fiş ve priz seçenekleri ile sipariş edebilir, ihtiyacınıza en uygun konfigürasyonu oluşturabilirsiniz.**

### 215 x 215 x 190 MINIBOX

Referans	Ürün Tanımı	Model	Hava Bağlantısı	Su Bağlantısı	Sigorta Modülü	Montaj	IP	Renk	ç / Adet
3335-000-0300	Minibox - (215x215x190)	Kulplu - Seyyar	-	-	-	-	IP 44	siyah	2.173,90
3335-100-0300	Minibox - (215x215x190)	Kulplu - Seyyar	-	-	✓	-	IP 44	siyah	2.670,70
ÖZEL12	Minibox - (215x215x190)	Kulplu - Seyyar	-	-	-	✓	IP 44	siyah	SİPARİŞTE
ÖZEL14	Minibox - (215x215x190)	Kulplu - Seyyar	-	-	✓	✓	IP 44	siyah	SİPARİŞTE

















			
3335-000-0300	3335-100-0300	ÖZEL12	ÖZEL14

(\*) Turuncu renkli MINIBOX talepleriniz için ürün kodunun son dört hanesini 2300 olarak talep ediniz veya siparişinizde renk detayını belirtiniz.



215 x 215 x 120 MINIBOX





Referans	Ürün Tanımı	Model	Hava Bağlantısı	Su Bağlantısı	Sigorta Modülü	Montaj	IP	Renk	₺ / Adet
3336-000-0300	Minibox - (215x215x120)	Askılı	-	-	-	-	siyah	IP 40	2.421,50
3336-200-0300	Minibox - (215x215x120)	Askılı	✓	-	-	-	siyah	IP 40	2.906,00
3336-400-0300	Minibox - (215x215x120)	Askılı	-	✓	-	-	siyah	IP 40	2.906,00
3336-600-0300	Minibox - (215x215x120)	Askılı	✓	✓	-	-	siyah	IP 40	3.391,10
3336-100-0300	Minibox - (215x215x120)	Askılı	-	-	✓	-	siyah	IP 40	2.906,00
3336-300-0300	Minibox - (215x215x120)	Askılı	✓	-	✓	-	siyah	IP 40	3.391,10
3336-500-0300	Minibox - (215x215x120)	Askılı	-	✓	✓	-	siyah	IP 40	3.391,10
3336-700-0300	Minibox - (215x215x120)	Askılı	✓	✓	✓	-	siyah	IP 40	4.036,20
ÖZEL13	Minibox - (215x215x120)	Askılı	-	-	-	✓	siyah	IP 40	SİPARIŞTE
ÖZEL16	Minibox - (215x215x120)	Askılı	✓	-	-	✓	siyah	IP 40	SİPARIŞTE
ÖZEL17	Minibox - (215x215x120)	Askılı	-	✓	-	✓	siyah	IP 40	SİPARIŞTE
ÖZEL18	Minibox - (215x215x120)	Askılı	✓	✓	-	✓	siyah	IP 40	SİPARIŞTE
ÖZEL15	Minibox - (215x215x120)	Askılı	-	-	✓	✓	siyah	IP 40	SİPARIŞTE
ÖZEL19	Minibox - (215x215x120)	Askılı	✓	-	✓	✓	siyah	IP 40	SİPARIŞTE
ÖZEL21	Minibox - (215x215x120)	Askılı	-	✓	✓	✓	siyah	IP 40	SİPARIŞTE
ÖZEL22	Minibox - (215x215x120)	Askılı	✓	✓	✓	✓	siyah	IP 40	SİPARIŞTE

			
3336-000-0300	3336-200-0300	3336-400-0300	3336-600-0300
			
3336-100-0300	3336-300-0300	3336-500-0300	3336-700-0300
			
ÖZEL13	ÖZEL16	ÖZEL17	ÖZEL18
			
ÖZEL15	ÖZEL19	ÖZEL21	ÖZEL22

(\*) Turuncu renkli MINIBOX talepleriniz için ürün kodunun son dört hanesini 2300 olarak talep ediniz veya siparişinizde renk detayını belirtiniz.

MINIBOX AKSESUARLARI

Referans	Ürün Tanımı	Adet	₺ / Adet
21310-1600-03	Boş Kapak	1	114,10
21310-1610-03	Kablo Giriş Rakoru (M20)	1	114,10
21310-1615-03	Kablo Giriş Rakoru (M25)	1	114,10
21310-1620-03	Kablo Giriş Rakoru (M32)	1	114,10

			
21310-1600-03	21310-1610-03	21310-1615-03	21310-1620-03

DENEME START STOP

BESLEME AYARI



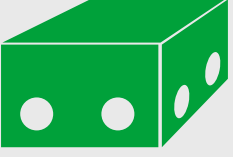





## Alüminyum ve Term. Buatlar

Alüminyum Buatlar	<b>150-152</b>
Alüminyum Buton Kutuları	<b>153</b>
Termoplastik Buatlar	<b>154-158</b>







**ALÜMİNYUM BUATLAR - STANDART SERİ**

Referans	Ürün Tanımı	Koruma Sınıfı	Kutu / Koli	₺ / Adet
3390-845-0600	72x72x40 Alüminyum Buat	IP 67	20	366,10
3390-847-0600	72x112x40 Alüminyum Buat	IP 67	20	461,40
3390-809-0600	72x72x57 Alüminyum Buat	IP 67	20	504,50
3390-810-0600	72x112x57 Alüminyum Buat	IP 67	16	712,40
3390-811-0600	72x142x57 Alüminyum Buat	IP 67	20	787,70
3390-850-0600	80x175x70 Alüminyum Buat	IP 67	15	919,50
3390-851-0600	80x250x70 Alüminyum Buat	IP 67	10	1.389,70
3390-801-0600	100x100x80 Alüminyum Buat	IP 67	50	620,60
3390-802-0600	100x130x80 Alüminyum Buat	IP 67	10	824,40
3390-803-0600	130x130x90 Alüminyum Buat	IP 67	20	1.436,70
3390-804-0600	130x190x90 Alüminyum Buat	IP 67	15	1.715,20
3390-805-0600	160x160x90 Alüminyum Buat	IP 67	20	1.810,40
3390-806-0600	170x190x90 Alüminyum Buat	IP 67	12	2.099,50
3390-913-0600	180x180x100 Alüminyum Buat	IP 67	8	2.198,90
3390-807-0600	190x250x90 Alüminyum Buat	IP 67	4	3.549,00
3390-808-0600	230x280x110 Alüminyum Buat	IP 67	10	4.296,80
3390-914-0600	130x230x90 Alüminyum Buat	IP 67	1	2.068,90
3390-915-0600	230x330x140 Alüminyum Buat	IP 67	1	6.316,70
3390-917-0600	230x410x110 Alüminyum Buat	IP 67	5	6.637,00
3390-918-0600	250x250x110 Alüminyum Buat	IP 67	1	4.295,80
3390-919-0600	315x410x160 Alüminyum Buat	IP 67	1	7.229,50

			
3390-845-0600	3390-847-0600	3390-806-0600	3390-917-0600

**ALÜMİNYUM BUATLAR - MENTEŞELİ SERİ**

Referans	Ürün Tanımı	Koruma Sınıfı	Kutu / Koli	₺ / Adet
3390-814-0600	170x190x90 Alüminyum Buat (Menteşeli)	IP 67	1	2.747,30
3390-813-0600	190x250x90 Alüminyum Buat (Menteşeli)	IP 67	1	4.197,30
3390-812-0600	230x280x110 Alüminyum Buat (Menteşeli)	IP 67	1	4.756,20
3390-816-0600	250x250x110 Alüminyum Buat (Menteşeli)	IP 67	1	4.756,20
3390-815-0600	230x330x140 Alüminyum Buat (Menteşeli)	IP 67	1	7.029,60
3390-817-0600	233x410x110 Alüminyum Buat (Menteşeli)	IP 67	1	7.362,90
3390-819-0600	315x410x160 Alüminyum Buat (Menteşeli)	IP 67	1	7.731,50

			
3390-814-0600	3390-812-0600	3390-815-0600	3390-819-0600



**ALÜMİNYUM BUATLAR - MENTEŞELİ + MANDALLI SERİ**

Referans	Ürün Tanımı	Koruma Sınıfı	Kutu / Koli	Ø / Adet
3390-950-0600	170x190x90 Alüminyum Buat (Menteşeli - Mandallı)	IP 67	1	3.740,70
3390-955-0600	190x250x90 Alüminyum Buat (Menteşeli - Mandallı)	IP 67	1	5.546,10
3390-960-0600	230x280x110 Alüminyum Buat (Menteşeli - Mandallı)	IP 67	1	6.156,30
3390-967-0600	250x250x110 Alüminyum Buat (Menteşeli - Mandallı)	IP 67	1	6.156,30
3390-965-0600	230x330x140 Alüminyum Buat (Menteşeli - Mandallı)	IP 67	1	8.024,10
3390-970-0600	233x410x110 Alüminyum Buat (Menteşeli - Mandallı)	IP 67	1	8.356,90
3390-975-0600	315x410x160 Alüminyum Buat (Menteşeli - Mandallı)	IP 67	1	9.394,10

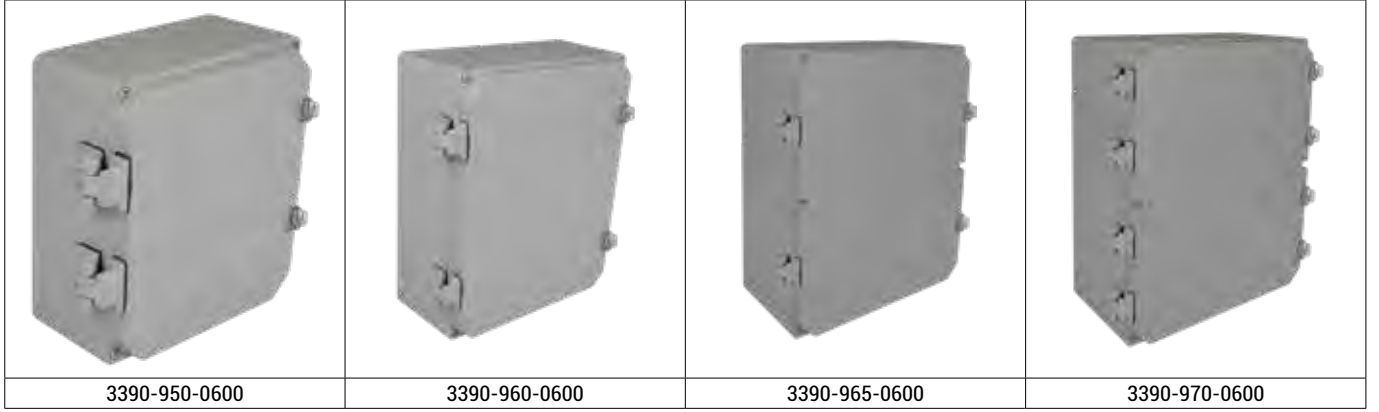

Tüm alüminyum buatlarımızı, ürün yelpazemizde bulunan fiş ve prizler ile kombine edebilir, Alüminyum Kombinasyon Kutusu olarak temin edebilirsiniz.



**ALÜMİNYUM BUTON KUTULARI - STANDART SERİ**

Referans	Ürün Tanımı	Koruma Sınıfı	Kutu / Koli	₺ / Adet
3390-820-0600	72x72x57 Tekli Buton Kutusu	IP 67	20	673,10
3390-821-0600	72x112x57 İkilik Buton Kutusu	IP 67	20	866,40
3390-822-0600	72x142x57 Üçlü Buton Kutusu	IP 67	16	1.018,60
3390-823-0600	80x175x70 Dörtlü Buton Kutusu	IP 67	10	1.059,60
3390-824-0600	80x250x70 Beşli Buton Kutusu	IP 67	10	1.397,30
3390-825-0600	80x250x70 Altılı Buton Kutusu	IP 67	8	1.542,40

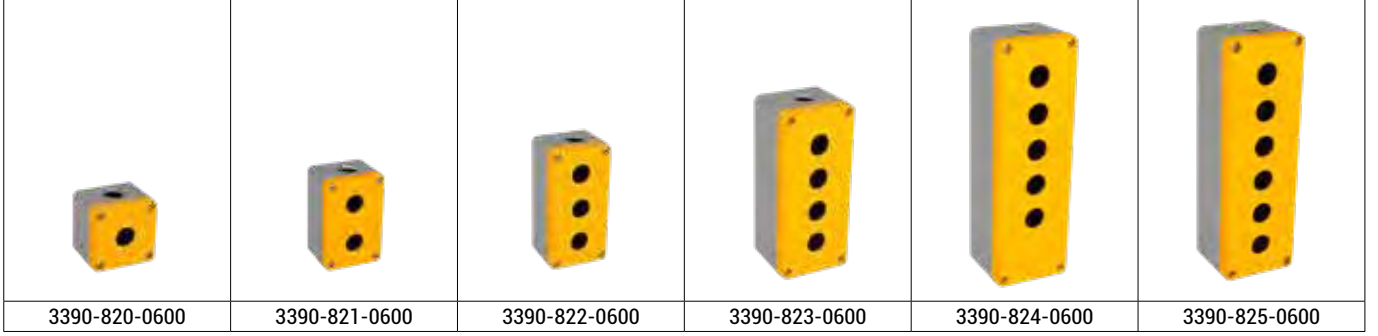
**ALÜMİNYUM BUTON KUTULARI - KORUMALI TİP**

Referans	Ürün Tanımı	Koruma Sınıfı	Kutu / Koli	₺ / Adet
3390-830-0600	72x72x57 Tekli Buton Kutusu (Korumalı Tip)	IP 67	20	849,40
3390-831-0600	72x112x57 İkilik Buton Kutusu (Korumalı Tip)	IP 67	16	1.079,90
3390-832-0600	72x142x57 Üçlü Buton Kutusu (Korumalı Tip)	IP 67	10	1.280,90
3390-833-0600	80x175x70 Dörtlü Buton Kutusu (Korumalı Tip)	IP 67	10	1.363,10
3390-834-0600	80x250x70 Beşli Buton Kutusu (Korumalı Tip)	IP 67	10	1.657,00
3390-835-0600	80x250x70 Altılı Buton Kutusu (Korumalı Tip)	IP 67	8	1.716,30

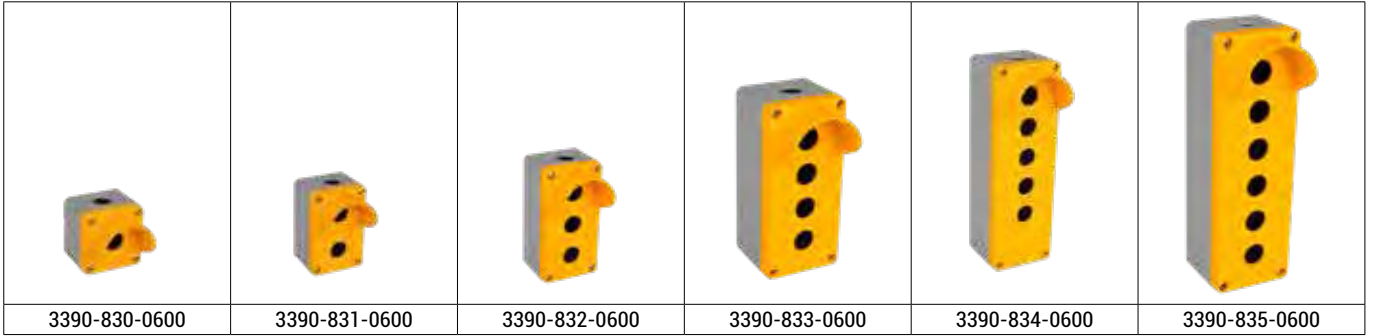
**ALÜMİNYUM BUTON KAPAKLARI - (KORUMALI TİP)**

Referans	Ürün Tanımı	Koruma Sınıfı	Kutu / Koli	₺ / Adet
3390-901-0700	72x72x57 Alüminyum Buton Kapağı (Korumalı Tip)		10	331,70
3390-902-0700	72x112x57 Alüminyum Buton Kapağı (Korumalı Tip)		10	383,80
3390-903-0700	72x142x57 Alüminyum Buton Kapağı (Korumalı Tip)		10	433,40
3390-904-0700	80x175x70 Dörtlü Buton Kapağı (Korumalı Tip)		10	499,00
3390-905-0700	80x250x70 Beşli Buton Kapağı (Korumalı Tip)		10	571,90
3390-906-0700	80x250x70 Altılı Buton Kapağı (Korumalı Tip)		10	631,30

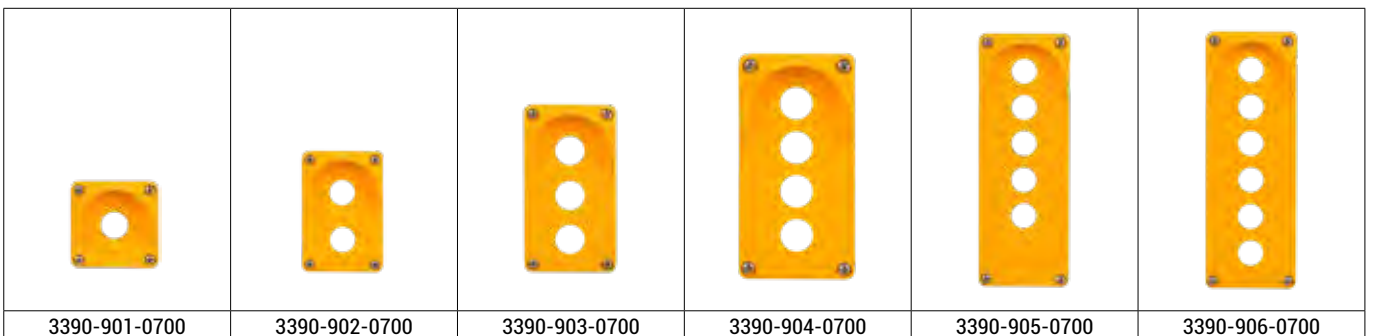

# Termoplastik Buatlar





## TERMOPLASTİK - HF - ALEV İLETMEZLİK KAVRAMLARI

Termoplastik kavramı ısıtıldığında yumuşayan, soğutulduğunda tekrar sertleşen plastik gruplarıyla ilgili bir kavramdır.

Termoplastik malzemeler tekrar tekrar eritilebilir ve çözülebilirler.

Bu da çevre koruma açısından özel bir anlam taşır.

Halojen, klor, flor, iyot ve brom gibi tehlikeli ve zehirli olarak bilinen bazı elementlere verilen isimdir. Halojen içeren malzemeler yandığında ortaya çıkan hidroklorür (HCl) havadaki gazlarla birleşerek hidroklorik asit meydana çıkarır. Oluşan bu asit insanlara ve cihazlara zarar verir.

ABS, PP, PC, PA gibi endüstriyel amaçlı geliştirilen plastikler yapıları gereği içlerinde HALOJEN adı verilen bu zehirli gazları içermezler. O nedenle bu hammaddelerden üretilen ürünler HALOGEN FREE (HF) olarak adlandırılırlar.

Konutlar, alışveriş merkezleri, oteller, sinemalar, metro, enerji santralleri, fabrikalar gibi insanların yoğun toplandığı yerlerde yangın esnasında insan hayatının, değerli malzemelerin ve önemli belgelerin korunması gereklidir. Yangın esnasında bu binalardaki yangın alarm sistemleri, havalandırma sistemleri, asansörler, ikaz ve yönlendirme ışıkları, kapılar gibi ekipmanların bir süre çalışır olması gerekmektedir. Bundan dolayı bu sistemlerin besleme ve kontrolünde kullanılan tüm elektrik malzemelerinin (buat, kablo, rakor vs.) halojensiz ve alev iletmez (HF-FR) olması gerekmektedir.

O nedenle HF (halogen free), FR (alev iletmezlik) ile beraber kullanılmaktadır. Eğer bir alev iletmezlik özelliği yoksa malzeme HF olsa bile bu özellik vurgulanmaz. ABS, PP, PC, PA türevi plastiklerin tamamen yapıları gereği HF'dir. Ancak uygulamalar gereği HF-FR olmaları halinde bu özellikleri belirtmelidir.

### UL 94 DENEYİNİN AMACI :

Bu testte 1.6 mm kalınlığındaki standart test çubuğuna belirli sabit bir süre için uygulanan alevin ardından alevin sönme süresi ölçülür. Süre ve damlama olup olmaması durumları göz önünde bulundurularak yanmazlığın UL-94 standartlarında Vo. V1 ya da V2 olduğu tespit edilir.

### DİKEY VE YATAY YANMA TESTLERİ (UL 94)

Yatay test plakasının yavaş yanması

Yanma oranı <76mm/dakika 3mm' den az et kalınlığı için

Yanma oranı <38mm/dakika 3mm' den fazla et kalınlığı için

#### V - 0

Dikey test plakasının ateşi çektikten sonra 10 saniye içinde sönmesi

Damlama olmamalıdır.

#### V - 1

Dikey test plakasının ateşi çekildikten sonra 30 saniye içinde sönmesi

Damlama olmamalıdır.

#### V - 2

Dikey test plakasının ateşi çekildikten sonra 30 saniye içinde sönmesi.



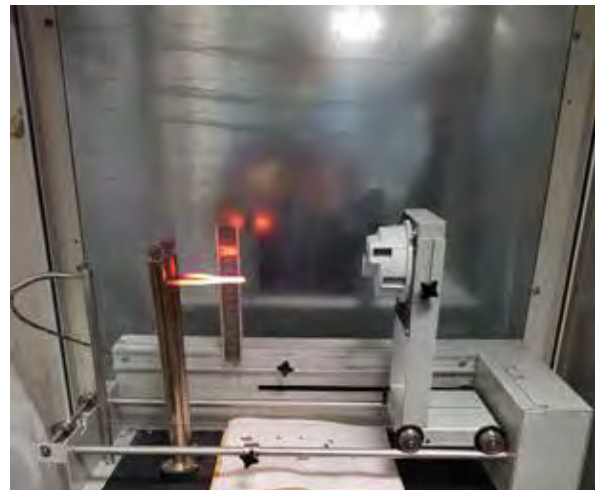



Damlama olabilir.





**TERMOPLASTİK BUATLAR**

Referans	Ürün Tanımı	Koruma Sınıfı	Kutu / Koli	₺ / Adet
3308-204-0600	75x75x40 (8 çıkışlı) - Geçmeli Kapak	IP 54	120	53,70
3309-204-0600	75x75x50 (8 çıkışlı) - Vidalı Kapak	IP 67	120	70,20
3308-205-0600	85x85x45 (8 çıkışlı) - Geçmeli Kapak	IP 54	100	58,20
3309-205-0600	85x85x55 (8 çıkışlı) - Vidalı Kapak	IP 67	100	77,10
3308-206-0600	100x100x50 (8 çıkışlı) - Geçmeli Kapak	IP 54	100	72,20
3309-206-0600	100x100x60 (8 çıkışlı) - Vidalı Kapak	IP 67	100	95,70
3310-209-0600	Ø70 (4 çıkışlı) - Geçmeli Kapak	IP 54	100	51,60
3310-210-0600	Ø90 (4 çıkışlı) - Geçmeli Kapak	IP 54	100	51,60
3309-203-0600	Ø90 (4 çıkışlı) - Vidalı Kapak	IP 67	100	76,50
3310-211-0600	80x80x45 (7 çıkışlı)	IP 54	100	65,70
3310-212-0600	85x85x50	IP 54	100	53,70
3310-212-0610	85x85x45 Sıvayıstü Anahtar Kasası	IP 30	100	46,30
3310-216-0600	85x95x60 (2 çıkışlı)	IP 67	100	77,10
3310-213-0600	110x110x70 (8 çıkışlı) - Vidalı Kapak	IP 67	100	127,70
3310-213-0100	110x110x70 (8 çıkışlı) - Şeffaf - Vidalı Kapak	IP 67	100	158,20
3310-223-0600	110x110x100 (8 çıkışlı) - Derin - Vidalı Kapak	IP 67	25	174,30
3310-223-0100	110x110x100 (8 çıkışlı) - Derin - Şeffaf - Vidalı Kapak	IP 67	25	213,80
3310-214-0600	110x180x70 (10 çıkışlı) - Vidalı Kapak	IP 67	60	203,00
3310-214-0100	110x180x70 (10 çıkışlı) - Şeffaf - Vidalı Kapak	IP 67	60	269,10
3310-217-0600	130x220x95 (10 çıkışlı) - Vidalı Kapak	IP 67	30	313,50
3310-217-0100	130x220x95 (10 çıkışlı) - Şeffaf - Vidalı Kapak	IP 67	30	356,50
3310-218-0600	130x220x140 (10 çıkışlı) - Derin - Vidalı Kapak	IP 67	24	375,00
3310-218-0100	130x220x140 (10 çıkışlı) - Derin - Şeffaf - Vidalı Kapak	IP 67	24	430,80
3310-215-0600	210x280x90 (12 çıkışlı) - Vidalı Kapak	IP 67	20	493,70
3310-215-0100	210x280x90 (12 çıkışlı) - Şeffaf - Vidalı Kapak	IP 67	20	587,40
3310-219-0600	210x280x140 - Derin - Vidalı Kapak	IP 67	10	609,10
3310-219-0100	210x280x140 - Derin - Şeffaf Kapak	IP 67	10	739,80
3310-270-0600	180x300x110 (14 çıkışlı) - Vidalı Kapak (Contalı - Montaj Ayaklı)	IP 67	10	582,50
3310-270-0100	180x300x110 (14 çıkışlı) - Şeffaf - Vidalı Kapak (Contalı - Montaj Ayaklı)	IP 67	10	695,80
3310-272-0600	180x300x150 (14 çıkışlı) - Derin - Vidalı Kapak (Contalı - Montaj Ayaklı)	IP 67	10	733,10
3310-272-0100	180x300x150 (14 çıkışlı) - Derin - Şeffaf - Vidalı Kapak (Contalı - Montaj Ayaklı)	IP 67	10	876,70

					
3308-204-0600	3308-205-0600	3310-210-0600	3310-223-0600	3310-214-0100	3310-270-0600









**TERMOPLASTİK BUATLAR - Halogen Free (HF-FR) Alev İletmez**

Referans	Ürün Tanımı	Koruma Sınıfı	Kutu / Koli	₺ / Adet
3308-204-0077	75x75x40 (8 çıkışlı) - Geçmeli Kapak	IP 54	120	100,40
3309-204-0077	75x75x50 (8 çıkışlı) - Vidalı Kapak	IP 67	120	119,90
3308-205-0077	85x85x45 (8 çıkışlı) - Geçmeli Kapak	IP 54	100	103,10
3309-205-0077	85x85x55 (8 çıkışlı) - Vidalı Kapak	IP 67	100	136,10
3308-206-0077	100x100x50 (8 çıkışlı) - Geçmeli Kapak	IP 54	100	125,00
3309-206-0077	100x100x60 (8 çıkışlı) - Vidalı Kapak	IP 67	100	171,90
3310-209-0077	Ø70 (4 çıkışlı) - Geçmeli Kapak	IP 54	100	89,40
3310-210-0077	Ø90 (4 çıkışlı) - Geçmeli Kapak	IP 54	100	93,00
3309-203-0077	Ø90 (4 çıkışlı) - Vidalı Kapak	IP 67	100	123,40
3310-211-0077	80x80x45 (7 çıkışlı)	IP 54	100	117,60
3310-212-0077	85x85x50	IP 55	100	94,40
3310-216-0077	85x95x60 (2 çıkışlı)	IP 67	100	152,70
3310-213-0077	110x110x70 (8 çıkışlı) - Vidalı Kapak	IP 67	100	196,30
3310-223-0077	110x110x100 (8 çıkışlı) - Derin - Vidalı Kapak	IP 67	25	237,10
3310-214-0077	110x180x70 (10 çıkışlı) - Vidalı Kapak	IP 67	60	313,50
3310-217-0077	130x220x95 (10 çıkışlı) - Vidalı Kapak	IP 67	30	503,10
3310-218-0077	130x220x140 (10 çıkışlı) - Derin - Vidalı Kapak	IP 67	24	586,40
3310-215-0077	210x280x90 (12 çıkışlı) - Vidalı Kapak	IP 67	20	764,80
3310-219-0077	210x280x140 - Derin - Vidalı Kapak (HF - FR)	IP 67	10	1.019,90
3310-270-0077	180x300x110 (14 çıkışlı) - Vidalı Kapak (Contalı - Montaj Ayaklı)	IP 67	10	847,50
3310-272-0077	180x300x150 (14 çıkışlı) - Derin - Vidalı Kapak (Contalı - Montaj Ayaklı)	IP 67	10	1.060,60

					
3308-206-0077	3310-212-0077	3310-223-0077	3310-218-0077	3310-215-0077	3310-270-0077







**BÜYÜK TİP - TERMOPLASTİK BUATLAR**

Referans	Ürün Tanımı	Koruma Sınıfı	Kutu / Koli	₺ / Adet
3310-224-0600	250x360x150 Buat - Opak Kapak (ABS)	IP 67	1	1.487,30
3310-227-0600	250x360x150 Buat - Şeffaf Kapak (ABS+Polikarbonat)	IP 67	1	1.613,30
3310-228-0600	250x360x200 - Opak Kapak (ABS)	IP 67	1	1.785,40
3310-228-0100	250x360x200 - Şeffaf Kapak (PC+ABS)	IP 67	1	1.935,10
3310-305-0600	360x300x110 - Opak Kapak	IP 67	1	1.825,20
3310-305-0100	360x300x110 - Şeffaf Kapak	IP 67	1	1.935,10
3310-320-0600	360x300x150 - Opak Kapak	IP 67	1	2.058,80
3310-320-0100	360x300x150 - Şeffaf Kapak	IP 67	1	2.168,10
3310-255-0600	300x540x110 Buat - Opak Kapak (ABS) (Contalı ve Montaj Ayaklı)	IP 67	1	2.481,60
3310-255-0100	300x540x110 Buat - Şeffaf Kapak (ABS) (Contalı ve Montaj Ayaklı)	IP 67	1	2.635,50
3310-252-0600	300x540x150 Buat - Opak Kapak (ABS)	IP 67	1	2.799,40
3310-252-0100	300x540x150 Buat - Şeffaf Kapak (PC+ABS)	IP 67	1	2.950,30

					
3310-224-0600	3310-228-0600	3310-305-0600	3310-255-0600	3310-252-0600	3310-252-0100

**TERMOPLASTİK BUATLAR - Rakor Girişsiz**

Referans	Ürün Tanımı	Koruma Sınıfı	Kutu / Koli	₺ / Adet
3310-217-0600D	130x220x95 - Opak Kapak (Rakor Girişsiz)	IP 67	30	319,00
3310-217-0100D	130x220x95 - Şeffaf Kapak (Rakor Girişsiz)	IP 67	30	354,20
3310-218-0600D	130x220x140 - Derin / Opak Kapak (Rakor Girişsiz)	IP 67	24	380,00
3310-218-0100D	130x220x140 - Derin / Şeffaf Kapak (Rakor Girişsiz)	IP 67	24	430,80
3310-215-0600D	210x280x90 - Opak Kapak (Rakor Girişsiz)	IP 67	20	499,80
3310-215-0100D	210x280x90 - Şeffaf Kapak (Rakor Girişsiz)	IP 67	20	585,10
3310-219-0600D	210x280x140 - Derin / Opak Kapak (Rakor Girişsiz)	IP 67	10	606,60
3310-219-0100D	210x280x140 - Derin / Şeffaf Kapak (Rakor Girişsiz)	IP 67	10	736,40
3310-224-0600D	250x360x150 - Opak Kapak (ABS) (Rakor Girişsiz)	IP 67	1	1.487,30
3310-227-0600D	250x360x150 - Şeffaf Kapak (PC+ABS) (Rakor Girişsiz)	IP 67	1	1.613,30
3310-228-0600D	250x360x200 - Opak Kapak (ABS) (Rakor Girişsiz)	IP 67	1	1.785,40
3310-228-0100D	250x360x200 - Şeffaf Kapak (PC+ABS) (Rakor Girişsiz)	IP 67	1	1.935,10
3310-305-0600D	360x300x110 - Opak Kapak (Rakor Girişsiz)	IP 67	1	1.825,20
3310-305-0100D	360x300x110 - Şeffaf Kapak (Rakor Girişsiz)	IP 67	1	1.935,10
3310-320-0600D	360x300x150 - Opak Kapak (Rakor Girişsiz)	IP 67	1	2.058,80
3310-320-0100D	360x300x150 - Şeffaf Kapak (Rakor Girişsiz)	IP 67	1	2.168,10
3310-255-0600D	300x540x110 - Opak Kapak (ABS) (Rakor Girişsiz)	IP 67	1	2.481,60
3310-255-0100D	300x540x110 - Şeffaf Kapak (PC+ABS) (Rakor Girişsiz)	IP 67	1	2.635,50
3310-252-0600D	300x540x150 - Opak Kapak (ABS) (Rakor Girişsiz)	IP 67	1	2.799,40
3310-252-0100D	300x540x150 - Şeffaf Kapak (PC+ABS) (Rakor Girişsiz)	IP 67	1	2.950,30

					
3310-217-0600D	3310-218-0600D	3310-215-0600D	3310-224-0600D	3310-228-0600D	3310-320-0600D

**MENTEŞELİ TERMOPLASTİK BUATLAR**

Referans	Ürün Tanımı	Koruma Sınıfı	Kutu / Koli	₺ / Adet
3310-234-0600	250x360x150 - Menteşeli Pano - Opak Kapak (ABS)	IP 66	1	1.686,00
3310-237-0600	250x360x150 - Menteşeli Pano - Şeffaf Kapak (ABS + Polikarbonat)	IP 66	1	1.815,20
3310-248-0600	250x360x200 - Opak Kapak / Menteşeli Pano (ABS)	IP 66	1	2.022,40
3310-248-0100	250x360x200 - Şeffaf Kapak / Menteşeli Pano (PC+ABS)	IP 66	1	2.175,70
3310-250-0600	300x540x150 - Menteşeli Pano - Opak Kapak (ABS)	IP 67	1	3.233,50
3310-250-0100	300x540x150 Menteşeli Pano - Şeffaf Kapak (ABS+Polikarbonat)	IP 67	1	3.398,20

					
3310-234-0600	3310-237-0600	3310-248-0600	3310-248-0100	3310-250-0600	3310-250-0100



## ELASTİK KABLO GİRİŞ YUVALI BUATLAR

Referans	Ürün Tanımı	Koruma Sınıfı	Kutu / Koli	₺ / Adet
3310-275-0600	75x75x45 Elastomerli Buat (8 çıkışlı) - Geçmeli Kapak	IP 55	100	68,70
3310-290-0600	90x90x55 Elastomerli Buat (8 çıkışlı) - Geçmeli Kapak	IP 55	120	86,90
3310-275-0600A	75x75x45 Elastomerli Buat (montaj ayaklı)	IP 55	100	70,30
3310-290-0600A	90x90x55 Elastomerli Buat (montaj ayaklı)	IP 55	120	88,00

			
3310-275-0600	3310-290-0600	3310-275-0600A	3310-290-0600A

Elastik diyafram. kablunun çevresini bir conta gibi sararak gerekli sızdırmazlığı sağlar.

Çift enjeksiyon yöntemiyle elastik malzemeden üretilen ve kablo rakoru gerektirmeyen diyafram rakorları sayesinde kolay, ekonomik ve hızlı bağlantı

Kablo geçişleri ve kapak ağızlarında kullanılan elastik malzeme sayesinde IP 55 koruma sınıfı

Farklı model ve tipte klemens ve ray montajına uygun. rahat kablo montajı sağlayan tasarım

Kızaran tel deneyine göre 650°C'ye (halogen free - yanmaz ürünler için 850 °C) dayanım

Yüksek darbe dayanımına sahip ABS gövde



## TERMOSTAT KUTUSU

Referans	Ürün Tanımı	Koruma Sınıfı	Kutu / Koli	₺ / Adet
3308-202-7710	75x75x51 Buat (HF-FR)		1	147,80













## Tesisat Grubu ve Aksesuarlar

Ev ve Büro Tipi Fiş Prizler	<b>162</b>
Otomat Kutuları	<b>162</b>
Sigorta Modülleri	<b>163</b>
Aksesuarlar	<b>163</b>
Rakorlar	<b>164-167</b>



**EV - BÜRO TİPİ FİŞ VE PRİZ SERİSİ**

Referans	Ürün Tanımı	Koruma Sınıfı	Kutu / Koli	₺ / Adet
3280-350-0400	Kelebek Fiş (Eğik)	-	100	<b>81,70</b>
3280-355-0400	Kelebek Fiş - Topraklı / UPS (Eğik)	-	100	<b>90,60</b>
3280-351-0400	Uzatma Prizi	-	50	<b>104,60</b>
3280-353-0400	Telefon Fişi (Eğik)	-	100	<b>71,70</b>
3280-354-0400	Konnektörlü Telefon Fişi (Eğik)	-	100	<b>104,60</b>

**OTOMAT KUTULARI**

Referans	Ürün Tanımı	Koruma Sınıfı	Kutu / Koli	₺ / Adet
3340-260-0400	50x130 1+1' li Sıvaüstü Otomat Kutusu	IP 30	32	<b>82,40</b>
3340-261-0400	90x150 3+1' li Sıvaüstü Otomat Kutusu	IP 30	18	<b>118,80</b>
3340-264-0400	190x260 12+1' li Sıvaaltı Otomat Kutusu	IP 42	20	<b>844,00</b>
3340-265-0400	190x260 12+1' li Sıvaaltı Otomat Kutusu - Klemensli	IP 42	20	<b>916,10</b>

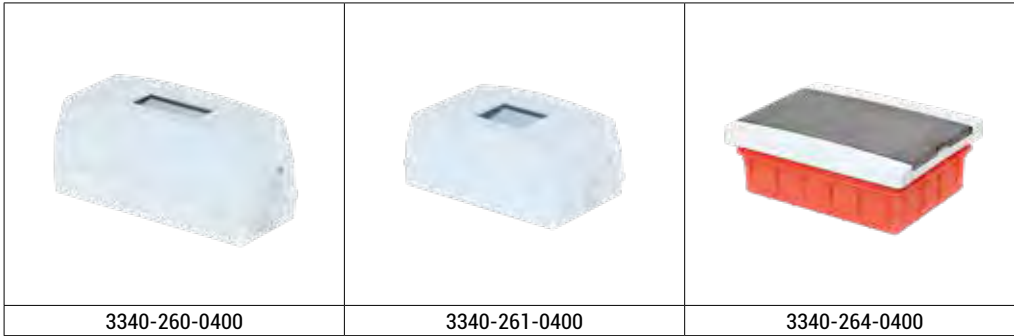



## SİGORTA MODÜLLERİ

Referans	Ürün Tanımı	Koruma Sınıfı	Kutu / Koli	₺ / Adet
3340-305-0600	4' lü Sigorta Modülü	IP 54	25	155,10
3340-307-0600	6' lı Sigorta Modülü	IP 54	20	235,40
3340-309-0600	8' li Sigorta Modülü	IP 54	10	331,70
3340-313-0600	12' li Sigorta Modülü	IP 54	10	468,20
3340-321-0600	18' li Sigorta Modülü	IP 54	15	733,60
3340-304-0600	4' lü Sigorta Modülü	IP 67	25	177,90
3340-306-0600	6' lı Sigorta Modülü	IP 67	20	264,30
3340-308-0600	8' li Sigorta Modülü	IP 67	10	365,60
3340-312-0600	12' li Sigorta Modülü	IP 67	10	518,10
3340-320-0600	18' li Sigorta Modülü	IP 67	15	813,90
3340-325-0600	4' lü Sigorta Modülü (Derin - Ray Adaptörü ve Rayla Beraber)	IP 54	20	206,80
3340-327-0600	6' lı Sigorta Modülü (Derin - Ray Adaptörü ve Rayla Beraber)	IP 54	5	308,70
3340-331-0600	8' li Sigorta Modülü (Derin - Ray Adaptörü ve Rayla Beraber)	IP 54	5	432,50
3340-335-0600	12' li Sigorta Modülü (Derin - Ray Adaptörü ve Rayla Beraber)	IP 54	5	611,80
3340-324-0600	4' lü Sigorta Modülü (Derin - Ray Adaptörü ve Rayla Beraber)	IP 67	20	224,50
3340-326-0600	6' lı Sigorta Modülü (Derin - Ray Adaptörü ve Rayla Beraber)	IP 67	5	343,70
3340-330-0600	8' li Sigorta Modülü (Derin - Ray Adaptörü ve Rayla Beraber)	IP 67	5	558,10
3340-334-0600	12' li Sigorta Modülü (Derin - Ray Adaptörü ve Rayla Beraber)	IP 67	5	797,20
3340-325-0601	4' lü Sigorta Modülü (Derin - Metal Ray Adaptörü ve Rayla Beraber)	IP 54	5	279,60
3340-327-0601	6' lı Sigorta Modülü (Derin - Metal Ray Adaptörü ve Rayla Beraber)	IP 54	5	424,70
3340-331-0601	8' li Sigorta Modülü (Derin - Metal Ray Adaptörü ve Rayla Beraber)	IP 54	5	596,30
3340-335-0601	12' li Sigorta Modülü (Derin - Metal Ray Adaptörü ve Rayla Beraber)	IP 54	5	846,30
3340-339-0601	18' li Sigorta Modülü (Derin - Metal Ray Adaptörü ve Rayla Beraber)	IP 54	6	1.315,30
3340-324-0601	4' lü Sigorta Modülü (Derin - Metal Ray Adaptörü ve Rayla Beraber)	IP 67	20	316,20
3340-326-0601	6' lı Sigorta Modülü (Derin - Metal Ray Adaptörü ve Rayla Beraber)	IP 67	5	471,30
3340-330-0601	8' li Sigorta Modülü (Derin - Metal Ray Adaptörü ve Rayla Beraber)	IP 67	5	655,60
3340-334-0601	12' li Sigorta Modülü (Derin - Metal Ray Adaptörü ve Rayla Beraber)	IP 67	5	931,90
3340-338-0601	18' li Sigorta Modülü (Derin - Metal Ray Adaptörü ve Rayla Beraber)	IP 67	6	1.474,70

				
3340-307-0600	3340-306-0600	3340-308-0600	3340-321-0600	3340-320-0600

				
3340-331-0600	3340-335-0600	3340-326-0600	3340-330-0600	3340-334-0600

				
3340-325-0601	3340-331-0601	3340-339-0601	3340-326-0601	3340-338-0601









## AKSESUARLAR

Referans	Ürün Tanımı	Koruma Sınıfı	Kutu / Koli	₺ / Adet
21324-0202-03	Plastik Ray (101 mm.)		1	52,90
21324-0204-03	Plastik Ray (204 mm.)		1	104,60
21324-0206-03	Plastik Ray (242 mm.)		1	132,80
21311-1314-06	Ray Tutucu		1	43,20
21311-1322-06	Ray Yükseltici		1	40,20
21311-1319-06	Montaj Plakası (plastik) (210x280 buat için)		1	255,30
21311-1318-06	Montaj Plakası (plastik) (250x360 buat için)		1	340,90
1410-045-65	Montaj Plakası (sac) (300x540 buat için)		1	513,90
3340-315-0300	Kapak Menteşesi (250x360 buat için)		1	138,50
3340-318-0600	Kapak Menteşesi (300x540 buat için)		1	177,10
21310-1419-06	Sigorta Kapağı (13' lü)		1	52,90
3197-125-0600	125A Klemens (gri)		1	294,70
3197-125-0700	125A Klemens (sarı)		1	294,70
3197-125-0900	125A Klemens (mavi)		1	294,70
3197-225-0600	Klemens Durdurucu		1	43,20
3340-340-0600	M40 Bağlantı Adaptörü		1	187,00
3340-350-0600	M50 Bağlantı Adaptörü		1	233,30
3197-600-0600	12'li Modül Pano Prizi Kör Kapak (4 Kapak Vidası ile)		1	153,60
3197-605-0600	12'li Modül CEE 75x75 Kör Kapak (4 Kapak Vidası ile)		1	158,00
27315-8000-06	2x4'lü Klemens (gri)		1	150,70
27315-4000-07	5'li Toprak Klemensi (sarı)		1	132,80
27315-4000-09	5'li Nötr Klemensi (mavi)		1	132,80
27315-5000-07	10'lu Toprak Klemensi (sarı)		1	264,30
27315-5000-09	10'lu Nötr Klemensi (mavi)		1	264,30
27315-6000-07	14'lü Toprak Klemensi (sarı)		1	396,10
27315-6000-09	14'lü Nötr Klemensi (mavi)		1	396,10
3197-300-0300	50x50 Pano Priz Bağlantı Adaptörü (vidalarıyla beraber)		1	144,90
3197-305-0300	70x70 Bağlantı Adaptörü (vidalarıyla beraber)		1	155,10
3197-310-0300	75x75 Bağlantı Adaptörü (Standart Makine Priz Adaptörü) (vidalarıyla beraber)		1	155,10
3197-315-0300	83x90 Bağlantı Adaptörü (Cee Adaptörü) (vidalarıyla beraber)		1	155,10
27400-0000-00	Kombinasyon Kulbu		1	172,40
3390-1200-0000	Alüminyum Buat Montaj Ayağı (vida dahil) (*)		1	325,40
3390-1210-0000	Alüminyum Buat Montaj Ayağı (vida dahil) (**)		1	325,40
21101-3923-06	M20 Kör Tapa (1x16A Duvar Tipi Bağlantı Kutusu ve 3x16A Duvar Tipi Fiş - Prizler için)	IP 54	1	31,70
21101-3924-06	M25 Kör Tapa (4x16A - 5x16A - 3x32A - 4x32A Duvar Tipi Fiş Prizler için)	IP 54	1	50,50
21101-3926-06	M32 Kör Tapa (5x32A Duvar Tipi Fiş - Prizler için)	IP 54	1	75,50

(\*): 72x72x57 / 72x112x57 / 72x142x57 / 100x100x80 / 100x130x80 / 130x130x90 / 130x190x90 / 160x160x90 / 170x190x90 / 190x250x90 / 230x280x110 alüminyum buatlarda kullanılır. (\*\*): 230x330x140 / 233x410x110 / 315x410x160 alüminyum buatlarda kullanılır.

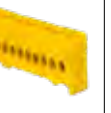
				
21324-0202-03	21324-0204-03	21324-0206-03	21311-1314-06	21311-1322-06

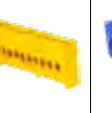
				
21324-0202-03	21324-0204-03	21324-0206-03	21311-1314-06	21311-1322-06

							
3197-225-0600	27315-4000-07	27315-4000-09	27315-5000-07	27315-5000-09	27315-6000-07	27315-6000-09	27315-8000-06

### PG TİP GEÇMELİ RAKOR - GRİ

Referans	Ürün Tanımı	Koruma Sınıfı	Kutu / Koli	₺ / Adet
3190-521-0600	TGP 13.5 Geçmeli Rakor (gri)	IP 55	100	11,30
3190-522-0600	TGP 16 Geçmeli Rakor (gri)	IP 55	100	13,50
3190-523-0600	TGP 21 Geçmeli Rakor (gri)	IP 55	100	15,80
3190-524-0600	TGP 29 Geçmeli Rakor (gri)	IP 55	100	19,40

### METRİK TİP GEÇMELİ RAKOR - SİYAH

Referans	Ürün Tanımı	Koruma Sınıfı	Kutu / Koli	₺ / Adet
3191-521-0300	TGP 13.5 Geçmeli Rakor (siyah)	IP 55	100	11,30
3191-522-0300	TGP 16 Geçmeli Rakor (siyah)	IP 55	100	13,50
3191-523-0300	TGP 21 Geçmeli Rakor (siyah)	IP 55	100	15,80
3191-524-0300	TGP 29 Geçmeli Rakor (siyah)	IP 55	100	19,40

### METRİK TİP GEÇMELİ RAKOR - GRİ

Referans	Ürün Tanımı	Koruma Sınıfı	Kutu / Koli	₺ / Adet
21190-1380-06	M20 Geçmeli Rakor (gri)	IP 55	100	18,10
21190-1385-06	M32 Geçmeli Rakor (gri)	IP 55	100	19,40
21190-1390-06	M40 Geçmeli Rakor (gri)	IP 55	100	21,20

### PG TİP GEÇMELİ RAKOR - SİYAH

Referans	Ürün Tanımı	Koruma Sınıfı	Kutu / Koli	₺ / Adet
21190-1380-03	M20 Geçmeli Rakor (siyah)	IP 55	100	18,10
21190-1385-03	M32 Geçmeli Rakor (siyah)	IP 55	100	19,40
21190-1390-03	M40 Geçmeli Rakor (siyah)	IP 55	100	21,20

### PG TİP SOMUNLU RAKOR - PLASTİK

Referans	Ürün Tanımı	Koruma Sınıfı	Kutu / Koli	₺ / Adet
3192-531-0600	PG 7 Somunlu Rakor	IP 68	450	15,50
3192-532-0600	PG 9 Somunlu Rakor	IP 68	300	16,60
3192-533-0600	PG 11 Somunlu Rakor	IP 68	200	20,40
3192-534-0600	PG 13.5 Somunlu Rakor	IP 68	175	21,20
3192-535-0600	PG 16 Somunlu Rakor	IP 68	125	23,50
3192-536-0600	PG 21 Somunlu Rakor	IP 68	75	30,60
3192-537-0600	PG 29 Somunlu Rakor	IP 68	40	54,00
3192-538-0600	PG 36 Somunlu Rakor	IP 68	20	72,90
3192-539-0600	PG 42 Somunlu Rakor	IP 68	15	93,20
3192-540-0600	PG 48 Somunlu Rakor	IP 68	12	115,00

### METRİK TİP SOMUNLU RAKOR - PLASTİK

Referans	Ürün Tanımı	Koruma Sınıfı	Kutu / Koli	₺ / Adet
3193-541-0600	M 12x1.5	IP 68	450	23,50
3193-542-0600	M 16x1.5	IP 68	200	26,60
3193-543-0600	M 20x1.5	IP 68	125	30,60
3193-544-0600	M 25x1.5 (16A-32A duvar gövde için)	IP 68	75	50,00
3193-545-0600	M 32x1.5 (63A duvar gövde ön giriş için)	IP 68	40	88,20
3193-546-0600	M 40x1.5 (63A duvar gövde arka giriş için)	IP 68	20	169,20
3193-547-0600	M 50x1.5 (125A duvar gövde arka giriş için)	IP 68	15	237,10
3193-548-0600	M 63x1.5	IP 68	12	324,50

PG Tip Geçmeli Rakor (Gri)	PG Tip Geçmeli Rakor (Siyah)	Metrik Tip Geçmeli Rakor (Gri)	Metrik Tip Geçmeli Rakor (Siyah)	PG Tip Somunlu Rakor (Plastik)

**PG TİP SOMUNLU RAKOR - METAL**

Referans	Ürün Tanımı	Koruma Sınıfı	Kutu / Koli	₺ / Adet
3194-531-0600	PG 7	IP 68	50	87,90
3194-532-0600	PG 9	IP 68	50	125,60
3194-533-0600	PG 11	IP 68	50	147,00
3194-534-0600	PG 13.5	IP 68	40	169,20
3194-535-0600	PG 16	IP 68	50	196,70
3194-536-0600	PG 21	IP 68	25	315,10
3194-537-0600	PG 29	IP 68	20	390,20
3194-538-0600	PG 36	IP 68	10	744,70
3194-539-0600	PG 42	IP 68	10	1.429,40
3194-540-0600	PG 48	IP 68	10	1.885,10

**METRİK TİP SOMUNLU RAKOR - METAL**

Referans	Ürün Tanımı	Koruma Sınıfı	Kutu / Koli	₺ / Adet
3195-541-0600	M 12x1.5	IP 68	50	117,00
3195-542-0600	M 16x1.5	IP 68	50	131,90
3195-543-0600	M 20x1.5	IP 68	50	169,20
3195-544-0600	M 25x1.5 (16A-32A duvar gövde için)	IP 68	50	214,00
3195-545-0600	M 32x1.5 (63A duvar gövde ön giriş için)	IP 68	25	315,10
3195-546-0600	M 40x1.5 (63A duvar gövde arka giriş için)	IP 68	25	456,20
3195-547-0600	M 50x1.5 (125A duvar gövde arka giriş için)	IP 68	10	813,90
3195-548-0600	M 63x1.5	IP 68	10	1.488,10

Boy Size	Delik Çapı Hole Dia.	Kablo Çapı Cable Dia.	Dış Boyu Thread Length		Köşe Çapı Corners
	C	B	D	AA	E
PG-7	12.5	3-6.5	7.5	15	17
PG-9	15.5	4-8	10	19	22
PG-11	18.5	5-10	10	22	25
PG-13.5	20.5	6-12	10	24	27
PG-16	22.5	10-14	10	27	31
PG-21	28.5	13-18	10	33	38
PG-29	37.5	18-25	10.5	42	48
PG-36	47.0	22-32	16	53	60
PG-42	55.0	32-38	14	60	68
PG-48	60.0	37-44	14	66	73

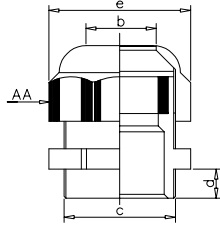

Plastik Rakorlar  
PG ve METRİK

Boy Size	Delik Çapı Hole Dia.	Kablo Çapı Cable Dia.	Dış Boyu Thread Length		Köşe Çapı Corners
	C	B	D	AA	E
PG-7	12.5	3-6	7	15	17
PG-9	15.5	4-8	7	18	20
PG-11	18.5	5-10	7	20	23
PG-13.5	20.5	6-12	7	22	25
PG-16	22.5	10-14	8	24	27
PG-21	28.5	13-18	8	30	34
PG-29	37.5	18-25	8	40	45
PG-36	47.0	24-32	10	55	61
PG-42	55.0	32-38	12	58	65
PG-48	60.0	37-44	12	65	72

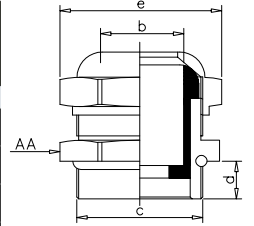

Metal Rakorlar  
PG ve METRİK

**METRİK TİP SOMUNLU RAKOR - (PLASTİK GÖVDELİ ÇOK KONTAKLILAR İÇİN)**

Referans	Ürün Tanımı	Koruma Sınıfı	Kutu / Koli	₺ / Adet
3193-549-0300	M25 Rakor Seti - Siyah	IP 67	10	39,20
3193-549-0600	M25 Rakor Seti - Gri	IP 67	10	39,20

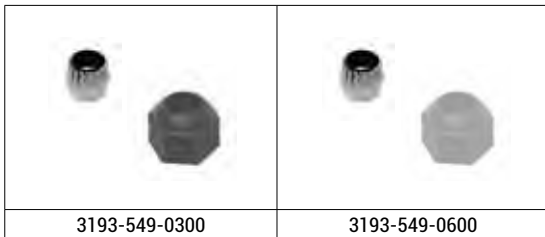



## IP KORUMA SINIFI TABLOSU

IP

### KATI CİSİMLERE KARŞI KORUMA





**0**  Korumasız

**1**  Yabancı katı cisimlere karşı koruma  $\geq 50$  mm  $\emptyset$

**2**  Yabancı katı cisimlere karşı koruma  $\geq 12,5$  mm  $\emptyset$

**3**  Yabancı katı cisimlere karşı koruma  $\geq 2,5$  mm  $\emptyset$

**4**  Yabancı katı cisimlere karşı koruma  $\geq 1$  mm  $\emptyset$

**5**  Toza karşı koruma

**6**  Toz geçirmez

#### ÖRNEKLER

IP44:  
Toza karşı 4, suya karşı 4 koruma sınıfı

IP54:  
Toza karşı 5, suya karşı 4 koruma sınıfı

IP67:  
Toza karşı 6, suya karşı 7 koruma sınıfı

IP68:  
Toza karşı 6, suya karşı 8 koruma sınıfı





### SIVILARA KARŞI KORUMA

**0**  Korumasız

**1**  Dikey düşen su damllarına karşı koruma

**2**  15° eğimle düşen su püskürtmelerine karşı koruma

**3**  Su püskürtmelerine karşı koruma

**4**  Çarpan suya karşı koruma

**5**  Basınçlı suya karşı koruma

**6**  Güçlü basınçta gelen suya karşı koruma

**7**  Suya batmanın etkilerine karşı geçici koruma

**8**  Suya batmanın etkilerine karşı sürekli koruma

## IK KORUMA SINIFI

IK

### DARBELERE KARŞI KORUMA

**0**  Korumasız

**1**  0,150 Jul'e kadar darbe dayanımı

**2**  0,200 Jul'e kadar darbe dayanımı

**3**  0,350 Jul'e kadar darbe dayanımı

**4**  0,500 Jul'e kadar darbe dayanımı

**5**  0,700 Jul'e kadar darbe dayanımı

**6**  1,00 Jul'e kadar darbe dayanımı

**7**  2,00 Jul'e kadar darbe dayanımı

**8**  5,00 Jul'e kadar darbe dayanımı

**9**  10,00 Jul'e kadar darbe dayanımı

**10**  20,00 Jul'e kadar darbe dayanımı



TÜRKİYE



TÜRKİYE



ALMANYA



ALMANYA



RUSYA



UKRAYNA



KOLOMBİYA



ABD



ÇİN



KANADA